



ประกาศองค์การบริหารส่วนตำบลสร้างก่อ
เรื่อง ประกาศใช้ข้อบัญญัติงบประมาณรายจ่าย ประจำปีงบประมาณ พ.ศ. ๒๕๖๖

ตามที่สภาองค์การบริหารส่วนตำบลสร้างก่อ ได้พิจารณาเห็นชอบร่างข้อบัญญัติงบประมาณรายจ่าย ประจำปีงบประมาณ พ.ศ. ๒๕๖๖ เมื่อคราวประชุมสภาองค์การบริหารส่วนตำบล สมัยสามัญ ประจำปี พ.ศ. ๒๕๖๕ สมัยที่ ๓ ครั้งที่ ๒ / ๒๕๖๕ เมื่อวันที่ ๒๒ เดือน สิงหาคม พ.ศ. ๒๕๖๕ และนายอำเภออุตุจัตได้ลงนามอนุมัติร่างข้อบัญญัติงบประมาณรายจ่าย ประจำปีงบประมาณ พ.ศ. ๒๕๖๕ ขององค์การบริหารส่วนตำบลสร้างก่อแล้ว เมื่อวันที่ ๒๘ เดือน กันยายน พ.ศ. ๒๕๖๕ นั้น

อาศัยอำนาจตามพระราชบัญญัติสภาตำบลและองค์การบริหารส่วนตำบล พ.ศ. ๒๕๓๗ แก้ไขเพิ่มเติม (ฉบับที่ ๗) พ.ศ. ๒๕๖๒ มาตรา ๘๗ วรรคสาม ประกอบกับระเบียบกระทรวงมหาดไทยว่าด้วยวิธีการงบประมาณขององค์การปกครองส่วนท้องถิ่น พ.ศ. ๒๕๖๓ หมวด ๖ ข้อ ๓๘ จึงประกาศใช้ข้อบัญญัติงบประมาณรายจ่าย ประจำปีงบประมาณ พ.ศ. ๒๕๖๖ ขององค์การบริหารส่วนตำบลสร้างก่อ โดยมีผลบังคับใช้ตั้งแต่วันที่ ๑ ตุลาคม ๒๕๖๕ เป็นต้นไป

ประกาศ ณ วันที่ ๒๙ กันยายน ๒๕๖๕

(นายสนั่น พลชา)

นายกองค์การบริหารส่วนตำบลสร้างก่อ



ข้อบัญญัติ

เรื่อง

งบประมาณรายจ่ายประจำปี พ.ศ. ๒๕๖๖

ของ

องค์การบริหารส่วนตำบลสร้างก่อ
อำเภอกุฉินชัย จังหวัดอุดรธานี

องค์การบริหารส่วนตำบลสร้างก่อ
เขต/อำเภอ กุดจับ จังหวัดอุดรธานี

ม.2 ซอย123 ถนน- แขวง/ตำบล สร้างก่อ
เขต/อำเภอ กุดจับ จังหวัดอุดรธานี 41250

พื้นที่	0.00 ตารางกิโลเมตร
ประชากรทั้งหมด	5,143 คน
ชาย	2,574 คน
หญิง	2,569 คน

ข้อมูล ณ วันที่ 19 กันยายน 2565



ส่วนที่ 1

คำสั่งประกอบงบประมาณรายจ่าย

ประจำปีงบประมาณ พ.ศ. 2566

ของ

องค์การบริหารส่วนตำบลสร้างก่อ

อำเภอกุฉินชัย จังหวัดอุดรธานี

คำแถลงงบประมาณ

ประกอบงบประมาณรายจ่ายประจำปีงบประมาณ พ.ศ. 2566

ท่านประธานสภาฯ และสมาชิกสภาองค์การบริหารส่วนตำบลสร้างก่อ

บัดนี้ ถึงเวลาที่ผู้บริหารท้องถิ่นขององค์การบริหารส่วนตำบลสร้างก่อ จะได้เสนอร่างข้อบัญญัติงบประมาณรายจ่ายประจำปีต่อสภาองค์การบริหารส่วนตำบลสร้างก่ออีกครั้งหนึ่ง ฉะนั้น ในโอกาสนี้ ผู้บริหารท้องถิ่นองค์การบริหารส่วนตำบลสร้างก่อ จึงขอชี้แจงให้ท่านประธานและสมาชิกทุกท่านได้ทราบถึงสถานะการคลังตลอดจนหลักการและแนวนโยบายการดำเนินการ ในปีงบประมาณ พ.ศ. 2566 ดังต่อไปนี้

1. สถานะการคลัง

1.1 งบประมาณรายจ่ายทั่วไป

ในปีงบประมาณ พ.ศ. 2565 ณ วันที่ 30 กันยายน พ.ศ. 2565 องค์กรปกครองส่วนท้องถิ่นมีสถานะการเงิน ดังนี้

1.1.1 เงินฝากธนาคาร จำนวน 23,357,107.33 บาท

1.1.2 เงินสะสม จำนวน 67,825,106.80 บาท

1.1.3 เงินทุนสำรองเงินสะสม จำนวน 8,396,450.84 บาท

1.1.4 รายการกันเงินไว้แบบก่อกั้นผูกพันและยังไม่ได้เบิกจ่าย จำนวน 5 โครงการ รวม 358,156.00 บาท

1.1.5 รายการกันเงินไว้โดยยังไม่ได้ก่อกั้นผูกพัน จำนวน 9 โครงการ รวม 59,776.20 บาท

1.2 เงินกู้ยืมค้าง จำนวน 0.00 บาท

2. การบริหารงบประมาณในปีงบประมาณ พ.ศ. 2564

2.1 รายรับจริง จำนวน 32,967,603.81 บาท ประกอบด้วย

หมวดภาษีอากร	จำนวน	10,942.02 บาท
หมวดค่าธรรมเนียม ค่าปรับ และใบอนุญาต	จำนวน	100,087.90 บาท
หมวดรายได้จากทรัพย์สิน	จำนวน	79,694.88 บาท
หมวดรายได้จากสาธารณูปโภค และกิจการพาณิชย์	จำนวน	184,110.00 บาท
หมวดรายได้เบ็ดเตล็ด	จำนวน	159,368.00 บาท
หมวดรายได้จากทุน	จำนวน	4,230.00 บาท
หมวดภาษีจัดสรร	จำนวน	16,356,183.19 บาท
หมวดเงินอุดหนุน	จำนวน	16,072,987.82 บาท

2.2 เงินอุดหนุนที่รัฐบาลให้โดยระบุวัตถุประสงค์ จำนวน 22,241,064.45 บาท

2.3 รายจ่ายจริง จำนวน 28,914,957.82 บาท ประกอบด้วย

งบกลาง	จำนวน	7,886,521.17 บาท
งบบุคลากร	จำนวน	11,076,712.00 บาท
งบดำเนินงาน	จำนวน	4,141,035.91 บาท
งบลงทุน	จำนวน	3,683,804.00 บาท
งบเงินอุดหนุน	จำนวน	2,116,884.74 บาท
งบรายจ่ายอื่น	จำนวน	10,000.00 บาท

2.4 รายจ่ายที่จ่ายจากเงินอุดหนุนที่รัฐบาลให้โดยระบุวัตถุประสงค์ จำนวน 12,692,144.45 บาท

2.5 มีการจ่ายเงินสะสมเพื่อดำเนินการตามอำนาจหน้าที่ จำนวน 0.00 บาท

2.6 รายจ่ายที่จ่ายจากเงินทุนสำรองเงินสะสม จำนวน 0.00 บาท

2.7 รายจ่ายที่จ่ายจากเงินกู้ จำนวน 0.00 บาท

ค่าแถมงบประมาณ

ประกอบงบประมาณรายจ่ายประจำปีงบประมาณ พ.ศ. 2566

องค์การบริหารส่วนตำบลสร้างก่อ

อำเภอภูดง จังหวัดอุดรธานี

1. รายรับ

รายรับ	รายรับจริง ปี 2564	ประมาณการ ปี 2565	ประมาณการ ปี 2566
รายได้จัดเก็บเอง			
หมวดภาษีอากร	10,942.02	105,000.00	128,000.00
หมวดค่าธรรมเนียม ค่าปรับ และใบอนุญาต	100,087.90	75,500.00	75,000.00
หมวดรายได้จากทรัพย์สิน	79,694.88	170,000.00	120,000.00
หมวดรายได้จากสาธารณูปโภค และกิจการพาณิชย์	184,110.00	170,000.00	170,000.00
หมวดรายได้เบ็ดเตล็ด	159,368.00	105,000.00	60,000.00
หมวดรายได้จากทุน	4,230.00	7,000.00	5,000.00
รวมรายได้จัดเก็บเอง	538,432.80	632,500.00	558,000.00
รายได้ที่รัฐบาลเก็บแล้วจัดสรรให้องค์กรปกครองส่วนท้องถิ่น			
หมวดภาษีจัดสรร	16,356,183.19	17,408,000.00	16,942,000.00
รวมรายได้ที่รัฐบาลเก็บแล้วจัดสรรให้องค์กรปกครองส่วนท้องถิ่น	16,356,183.19	17,408,000.00	16,942,000.00
รายได้ที่รัฐบาลอุดหนุนให้องค์กรปกครองส่วนท้องถิ่น			
หมวดเงินอุดหนุน	16,072,987.82	17,000,000.00	20,000,000.00
รวมรายได้ที่รัฐบาลอุดหนุนให้องค์กรปกครองส่วนท้องถิ่น	16,072,987.82	17,000,000.00	20,000,000.00
รวม	32,967,603.81	35,040,500.00	37,500,000.00

ค่าแถมงบประมาณ

ประกอบงบประมาณรายจ่ายประจำปีงบประมาณ พ.ศ. 2566

องค์การบริหารส่วนตำบลสร้างก่อ

อำเภอกุฉินชัย จังหวัดอุดรธานี

2. รายจ่าย

รายจ่าย	รายจ่ายจริง ปี 2564	ประมาณการ ปี 2565	ประมาณการ ปี 2566
จ่ายจากงบประมาณ			
งบกลาง	7,886,521.17	7,920,610.00	8,383,000.00
งบบุคลากร	11,076,712.00	12,565,740.00	12,554,880.00
งบดำเนินงาน	4,141,035.91	7,208,950.00	7,144,350.00
งบลงทุน	3,683,804.00	5,078,000.00	6,890,170.00
งบเงินอุดหนุน	2,116,884.74	2,267,200.00	2,517,600.00
งบรายจ่ายอื่น	10,000.00	0.00	10,000.00
รวมจ่ายจากงบประมาณ	28,914,957.82	35,040,500.00	37,500,000.00



ส่วนที่ 2

ข้อบัญญัติ

เรื่อง

งบประมาณรายจ่ายประจำปีงบประมาณ พ.ศ. 2566

ของ

องค์การบริหารส่วนตำบลสร้างก่อ

อำเภอกุฉินชัย จังหวัดอุดรธานี

บันทึกหลักการและเหตุผล
ประกอบร่างข้อบัญญัติงบประมาณรายจ่าย
ประจำปีงบประมาณ พ.ศ. 2566 ขององค์การบริหารส่วนตำบลสร้างก่อ
อำเภอกุฉินชัย จังหวัดอุตรธานี

ด้าน	รวม
ด้านบริหารทั่วไป	
แผนงานบริหารงานทั่วไป	10,732,430
แผนงานการรักษาความสงบภายใน	3,389,600
ด้านบริการชุมชนและสังคม	
แผนงานการศึกษา	6,711,310
แผนงานสาธารณสุข	420,000
แผนงานสังคมสงเคราะห์	685,240
แผนงานเคหะและชุมชน	2,401,120
แผนงานสร้างความเข้มแข็งของชุมชน	60,000
แผนงานการศาสนา วัฒนธรรม และนันทนาการ	415,000
ด้านการเศรษฐกิจ	
แผนงานอุตสาหกรรมและการโยธา	3,411,800
แผนงานการเกษตร	15,000
แผนงานการพาณิชย์	875,500
ด้านการดำเนินงานอื่น	
แผนงานงบกลาง	8,383,000
งบประมาณรายจ่ายทั้งสิ้น	37,500,000

รายชื่อตามงานและงบรายจ่าย
องค์การบริหารส่วนตำบลสร้างก่อ
อำเภอกุฉินชัย จังหวัดอุดรธานี

แผนงานงบกลาง

งบ	งาน	งบกลาง	รวม
งบกลาง		8,383,000	8,383,000
งบกลาง		8,383,000	8,383,000

แผนงานบริหารงานทั่วไป

งาน	งานบริหารทั่วไป	งานวางแผนสถิติและวิชาการ	งานบริหารงานคลัง	งานควบคุมภายในและการตรวจสอบภายใน	รวม
งบบุคลากร	4,461,600	598,240	2,128,940	221,880	7,410,660
เงินเดือน (ฝ่ายการเมือง)	1,620,720	0	0	0	1,620,720
เงินเดือน (ฝ่ายประจำ)	2,840,880	598,240	2,128,940	221,880	5,789,940
งบดำเนินงาน	2,401,500	117,000	490,100	43,300	3,051,900
ค่าตอบแทน	435,000	72,000	222,900	25,500	755,400
ค่าใช้สอย	1,220,000	45,000	187,200	17,800	1,470,000
ค่าวัสดุ	430,000	0	80,000	0	510,000
ค่าสาธารณูปโภค	316,500	0	0	0	316,500
งบลงทุน	131,870	22,000	81,000	0	234,870
ค่าครุภัณฑ์	131,870	22,000	81,000	0	234,870
งบเงินอุดหนุน	25,000	0	0	0	25,000
เงินอุดหนุน	25,000	0	0	0	25,000
งบรายจ่ายอื่น	10,000	0	0	0	10,000
รายจ่ายอื่น	10,000	0	0	0	10,000
รวม	7,029,970	737,240	2,700,040	265,180	10,732,430

แผนงานการรักษาความสงบภายใน

งบ	งาน	งานบริหารทั่วไปเกี่ยวกับการรักษาความสงบภายใน	งานป้องกันและบรรเทาสาธารณภัย	รวม
งบบุคลากร		321,100	0	321,100
เงินเดือน (ฝ่ายประจำ)		321,100	0	321,100
งบดำเนินงาน		447,500	58,000	505,500
ค่าตอบแทน		27,500	0	27,500
ค่าใช้สอย		310,000	58,000	368,000
ค่าวัสดุ		110,000	0	110,000
งบลงทุน		2,563,000	0	2,563,000
ค่าครุภัณฑ์		2,563,000	0	2,563,000
	รวม	3,331,600	58,000	3,389,600

แผนงานการศึกษา

งบ	งาน	งานบริหารทั่วไปเกี่ยวกับการศึกษา	งานระดับก่อนวัยเรียนและประถมศึกษา	รวม
งบบุคลากร		396,060	2,036,200	2,432,260
เงินเดือน (ฝ่ายประจำ)		396,060	2,036,200	2,432,260
งบดำเนินงาน		73,000	2,093,450	2,166,450
ค่าตอบแทน		33,000	235,000	268,000
ค่าใช้สอย		40,000	587,010	627,010
ค่าวัสดุ		0	1,267,440	1,267,440
ค่าสาธารณูปโภค		0	4,000	4,000
งบเงินอุดหนุน		0	2,112,600	2,112,600
เงินอุดหนุน		0	2,112,600	2,112,600
	รวม	469,060	6,242,250	6,711,310

แผนงานสาธารณสุขุ

งบ	งาน	งานบริหารทั่วไปเกี่ยวกับ กับสาธารณสุข	งานบริการสาธารณสุข และงานสาธารณสุขอื่น	รวม
งบดำเนินงาน		105,000	135,000	240,000
ค่าใช้จ่าย		25,000	135,000	160,000
ค่าวัสดุ		80,000	0	80,000
งบเงินอุดหนุน		0	180,000	180,000
เงินอุดหนุน		0	180,000	180,000
	รวม	105,000	315,000	420,000

แผนงานสังคมสงเคราะห์

งบ	งาน	งานบริหารทั่วไปเกี่ยวกับ กับสังคมสงเคราะห์	รวม
งบบุคลากร		596,740	596,740
เงินเดือน (ฝ่ายประจำ)		596,740	596,740
งบดำเนินงาน		88,500	88,500
ค่าตอบแทน		48,500	48,500
ค่าใช้จ่าย		40,000	40,000
	รวม	685,240	685,240

แผนงานเดทและชุมชน

งบ	งาน	งานบริหารทั่วไปเกี่ยวกับเดทและชุมชน	งานไฟฟ้าและประปา	รวม
งบบุคลากร		1,794,120	0	1,794,120
เงินเดือน (ฝ่ายประจำ)		1,794,120	0	1,794,120
งบดำเนินงาน		407,000	0	407,000
ค่าตอบแทน		172,000	0	172,000
ค่าใช้จ่าย		75,000	0	75,000
ค่าวัสดุ		160,000	0	160,000
งบเงินอุดหนุน		0	200,000	200,000
เงินอุดหนุน		0	200,000	200,000
รวม		2,201,120	200,000	2,401,120

แผนงานสร้างความเข้มแข็งของชุมชน

งบ	งาน	งานส่งเสริมและสนับสนุนความเข้มแข็งชุมชน	รวม
งบดำเนินงาน		60,000	60,000
ค่าใช้จ่าย		60,000	60,000
รวม		60,000	60,000

แผนงานการศาสนา วัฒนธรรม และนันทนาการ

งบ	งานบริหารทั่วไปเกี่ยวกับศาสนา วัฒนธรรม และนันทนาการ	งานกีฬาและนันทนาการ	งานศาสนาวัดมธรรมท้องถิ่น	งานวิชาการวางแผนและส่งเสริมการท่องเที่ยว	รวม
งบดำเนินงาน	20,000	235,000	90,000	70,000	415,000
ค่าใช้จ่าย	20,000	190,000	90,000	70,000	370,000
ค่าวัสดุ	0	45,000	0	0	45,000
รวม	20,000	235,000	90,000	70,000	415,000

แผนงานอุตสาหกรรมและการโยธา

งบ	งานก่อสร้าง	รวม
งบลงทุน	3,411,800	3,411,800
ค่าที่ดินและสิ่งก่อสร้าง	3,411,800	3,411,800
รวม	3,411,800	3,411,800

แผนงานการเกษตร

งบ	งาน	งานสิ่งแวดล้อมและ ทรัพยากรธรรมชาติ	รวม
งบดำเนินงาน		15,000	15,000
ค่าใช้จ่าย		10,000	10,000
ค่าวัสดุ		5,000	5,000
	รวม	15,000	15,000

แผนงานการพาณิชย์

งบ	งาน	งานกิจการประปา	รวม
งบดำเนินงาน		195,000	195,000
ค่าใช้จ่าย		50,000	50,000
ค่าวัสดุ		40,000	40,000
ค่าสาธารณูปโภค		105,000	105,000
งบลงทุน		680,500	680,500
ค่าที่ดินและสิ่งก่อสร้าง		680,500	680,500
	รวม	875,500	875,500

ข้อบัญญัติ
งบประมาณรายจ่าย ประจำปีงบประมาณ พ.ศ. 2566
องค์การบริหารส่วนตำบลสร้างก่อ
อำเภอกุฉินชัย จังหวัดอุดรธานี

โดยที่เป็นการสมควรตั้งงบประมาณรายจ่ายประจำปีงบประมาณ พ.ศ. 2566 อาศัยอำนาจตามความในพระราชบัญญัติพระราชบัญญัติสภาตำบลและองค์การบริหารส่วนตำบล พ.ศ. 2537 มาตรา 87 จึงตราข้อบัญญัติขึ้นไว้โดยความเห็นชอบของสภาองค์การบริหารส่วนตำบลสร้างก่อ และโดยอนุมัติของนายอำเภอกุฉินชัย

ข้อ 1 ข้อบัญญัติ นี้เรียกว่า ข้อบัญญัติงบประมาณรายจ่ายประจำปีงบประมาณ พ.ศ. 2566

ข้อ 2 ข้อบัญญัติ นี้ให้ใช้บังคับตั้งแต่วันที่ 1 ตุลาคม พ.ศ. 2565 เป็นต้นไป

ข้อ 3 งบประมาณรายจ่ายประจำปีงบประมาณ พ.ศ. 2566 เป็นจำนวนรวมทั้งสิ้น 37,500,000 บาท

ข้อ 4 งบประมาณรายจ่ายทั่วไป จ่ายจากรายได้จัดเก็บเอง หมวดภาษีจัดสรร และหมวดเงินอุดหนุน เป็นจำนวนรวมทั้งสิ้น 37,500,000 บาท โดยแยกรายละเอียดตามแผนงานได้ดังนี้

แผนงาน	ยอดรวม
ด้านบริหารทั่วไป	
แผนงานบริหารงานทั่วไป	10,732,430
แผนงานการรักษาความสงบภายใน	3,389,600
ด้านบริการชุมชนและสังคม	
แผนงานการศึกษา	6,711,310
แผนงานสาธารณสุข	420,000
แผนงานสังคมสงเคราะห์	685,240
แผนงานเคหะและชุมชน	2,401,120
แผนงานสร้างความเข้มแข็งของชุมชน	60,000
แผนงานการศาสนา วัฒนธรรม และนันทนาการ	415,000
ด้านการเศรษฐกิจ	
แผนงานอุตสาหกรรมและการโยธา	3,411,800
แผนงานการเกษตร	15,000
แผนงานการพาณิชย์	875,500
ด้านการดำเนินงานอื่น	
แผนงานงบกลาง	8,383,000
งบประมาณรายจ่ายทั้งสิ้น	37,500,000

ข้อ 5 งบประมาณรายจ่ายเฉพาะการ จ่ายจากรายได้ เป็นจำนวนรวมทั้งสิ้น 0 บาท ดังนี้

งบ	ยอดรวม
รวมรายจ่าย	0

ข้อ 6 ให้นายกองค้การบรหการส่วนต่าบลสร้างก่อปฏิบัติการเบิกจ่ายเงินงบประมาณที่ได้รับอนุมัติให้ เป็นไปตามระเบียบกระทรวงมหาดไทยว่าด้วยวิธีการงบประมาณขององค์กรปกครองส่วนท้องถิ่น และระเบียบกระทรวงมหาดไทยว่าด้วยการรับเงิน การเบิกจ่ายเงิน การฝากเงิน การเก็บรักษาเงิน และการตรวจเงินขององค์กรปกครองส่วนท้องถิ่น

ข้อ 7 ให้นายกองค้การบรหการส่วนต่าบลสร้างก่อมีหน้าที่รักษาการให้เป็นไปตามข้อบัญญัตินี้

ประกาศ ณ วันที่

(ลงนาม).....

(นายสนั่น พลชา)

ตำแหน่ง นายกองค้การบรหการส่วนต่าบลสร้างก่อ

อนุมัติ

(ลงนาม).....

(นายวิโรจน์ อุทุมโภค)

ตำแหน่ง นายอำเภอภูดจับ

รายงานประมาณการรายรับ
ประจำปีงบประมาณ พ.ศ. 2566
องค์การบริหารส่วนตำบลสร้างก่อ
อำเภอภูด้าง จังหวัดอุดรธานี

	รายรับจริง			ประมาณการ		
	ปี 2563	ปี 2564	ปี 2565	ปี 2565	ปี 2566	ยอดต่าง (%)
หมวดภาษีอากร						
ภาษีบำรุงท้องที่	7,492.00	2,286.00	0.00	0.00	0.00	0.00 %
ภาษีที่ดินและสิ่งปลูกสร้าง	5,412.88	2,685.02	100,000.00	100,000.00	120,000.00	20.00 %
ภาษีป้าย	5,977.00	5,971.00	5,000.00	5,000.00	8,000.00	60.00 %
รวมหมวดภาษีอากร	18,881.88	10,942.02	105,000.00	105,000.00	128,000.00	
หมวดค่าธรรมเนียม ค่าปรับ และใบอนุญาต						
ค่าธรรมเนียมใบอนุญาตการขายสุรา	669.30	261.90	1,000.00	1,000.00	1,000.00	0.00 %
ค่าธรรมเนียมเกี่ยวกับขออนุญาตหรือสิ่งปลูก	0.00	1,500.00	1,000.00	1,000.00	3,000.00	200.00 %
ค่าธรรมเนียมในการออกหนังสือรับรองการแจ้งสถานที่	0.00	0.00	500.00	500.00	0.00	-100.00 %
จำหน่ายอาหารหรือสะสมอาหาร						
ค่าธรรมเนียมเกี่ยวกับการควบคุมอาคาร	469.13	4,141.00	5,000.00	5,000.00	6,000.00	20.00 %
ค่าธรรมเนียมเกี่ยวกับทะเบียนพาณิชย์	510.00	520.00	500.00	500.00	1,000.00	100.00 %
ค่าปรับการผิดสัญญา	57,847.00	91,809.00	60,000.00	60,000.00	50,000.00	-16.67 %
ค่าใบอนุญาตรับทำการเก็บเงินสิ่งปลูกหรือมูลฝอย	0.00	0.00	1,500.00	1,500.00	2,000.00	33.33 %
ค่าใบอนุญาตประกอบการค้าสำหรับกิจการที่เป็นอันตรายต่อ	1,800.00	1,100.00	5,000.00	5,000.00	6,000.00	20.00 %
สุขภาพ						
ค่าใบอนุญาตเกี่ยวกับการควบคุมอาคาร	269.00	756.00	1,000.00	1,000.00	5,000.00	400.00 %

	รายรับจริง		ประมาณการ	
	ปี 2563	ปี 2564	ปี 2565	ปี 2566
ค่าใบอนุญาตอื่น ๆ	0.00	0.00	0.00	1,000.00
รวมหมวดค่าธรรมเนียม ค่าปรับ และใบอนุญาต	61,564.43	100,087.90	75,500.00	75,000.00
หมวดรายได้จากทรัพย์สิน				
ดอกเบี๋ย	113,177.04	79,694.88	170,000.00	120,000.00
รวมหมวดรายได้จากทรัพย์สิน	113,177.04	79,694.88	170,000.00	120,000.00
หมวดรายได้จากสาธารณูปโภค และกิจการพาณิชย์				
รายได้จากประปา	141,555.00	184,110.00	170,000.00	170,000.00
รวมหมวดรายได้จากสาธารณูปโภค และกิจการพาณิชย์	141,555.00	184,110.00	170,000.00	170,000.00
หมวดรายได้เบ็ดเตล็ด				
เงินที่มีผู้กู้คืนให้	0.00	3,000.00	0.00	0.00
ค่าขายเอกสารการจัดซื้อจัดจ้าง	77,500.00	132,200.00	100,000.00	10,000.00
รายได้เบ็ดเตล็ดอื่น ๆ	4,807.00	24,168.00	5,000.00	50,000.00
รวมหมวดรายได้เบ็ดเตล็ด	82,307.00	159,368.00	105,000.00	60,000.00
หมวดรายได้จากทุน				
ค่าขายทอดตลาดทรัพย์สิน	2,240.00	4,230.00	7,000.00	5,000.00
รวมหมวดรายได้จากทุน	2,240.00	4,230.00	7,000.00	5,000.00
หมวดภาษีจัดสรร				
ภาษีรถยนต์	695,873.10	574,544.69	1,500,000.00	700,000.00
ภาษีมูลค่าเพิ่มตาม พ.ร.บ. กำหนดแผนฯ	7,374,452.20	8,595,673.70	8,500,000.00	8,692,000.00
ภาษีมูลค่าเพิ่มตาม พ.ร.บ. จัดสรรรายได้ฯ	2,009,272.10	2,230,565.38	2,500,000.00	2,500,000.00
ภาษีธุรกิจเฉพาะ	68,346.92	72,586.28	100,000.00	100,000.00
ภาษีสรรพสามิต	3,921,150.07	4,137,436.17	3,920,000.00	4,000,000.00

	รายรับจริง		ประมาณการ	
	ปี 2563	ปี 2564	ปี 2565	ปี 2566
ค่าภาคหลวงแร่	33,121.36	35,729.50	38,000.00	50,000.00
ค่าภาคหลวงปิโตรเลียม	120,661.87	100,512.47	150,000.00	200,000.00
ค่าธรรมเนียมจดทะเบียนสิทธิและนิติกรรมตามประมวลกฎหมายที่ดิน	375,862.00	609,135.00	700,000.00	700,000.00
รวมหมวดภาษีจัดสรร	14,598,739.62	16,356,183.19	17,408,000.00	16,942,000.00
หมวดเงินอุดหนุน				
เงินอุดหนุนทั่วไป	15,463,760.00	16,072,987.82	17,000,000.00	20,000,000.00
รวมหมวดเงินอุดหนุน	15,463,760.00	16,072,987.82	17,000,000.00	20,000,000.00
รวมทุกหมวด	30,482,224.97	32,967,603.81	35,040,500.00	37,500,000.00
				ยอดต่าง (%)
				31.58 %
				33.33 %
				0.00 %
				17.65 %

รายงานรายละเอียดประมาณการรายรับงบประมาณรายจ่ายทั่วไป

ประจำปีงบประมาณ พ.ศ. 2566

องค์การบริหารส่วนตำบลสร้างก่อ

อำเภอกุฉินชัย จังหวัดอุดรธานี

ประมาณการรายรับรวมทั้งสิ้น

37,500,000 บาท แยกเป็น

รายได้จัดเก็บเอง

หมวดภาษีอากร	รวม	128,000 บาท
ภาษีที่ดินและสิ่งปลูกสร้าง	จำนวน	120,000 บาท
เนื่องจากคำนวณตามรายรับจริงตามปีงบประมาณที่ผ่านมา		
ภาษีป้าย	จำนวน	8,000 บาท
เนื่องจากคำนวณตามรายรับจริงตามปีงบประมาณที่ผ่านมา		
หมวดค่าธรรมเนียม ค่าปรับ และใบอนุญาต	รวม	75,000 บาท
ค่าธรรมเนียมใบอนุญาตการขายสุรา	จำนวน	1,000 บาท
เนื่องจากคำนวณตามรายรับจริงตามปีงบประมาณที่ผ่านมา		
ค่าธรรมเนียมเก็บขนอุจจาระหรือสิ่งปฏิกูล	จำนวน	3,000 บาท
เนื่องจากคำนวณตามรายรับจริงตามปีงบประมาณที่ผ่านมา		
ค่าธรรมเนียมเกี่ยวกับการควบคุมอาคาร	จำนวน	6,000 บาท
เนื่องจากคำนวณตามรายรับจริงตามปีงบประมาณที่ผ่านมา		
ค่าธรรมเนียมเกี่ยวกับทะเบียนพาณิชย์	จำนวน	1,000 บาท
เนื่องจากคำนวณตามรายรับจริงตามปีงบประมาณที่ผ่านมา		
ค่าปรับการผิดสัญญา	จำนวน	50,000 บาท
เนื่องจากคำนวณตามรายรับจริงตามปีงบประมาณที่ผ่านมา		
ค่าใบอนุญาตรับทำการเก็บขนสิ่งปฏิกูลหรือมูลฝอย	จำนวน	2,000 บาท
เนื่องจากคำนวณตามรายรับจริงตามปีงบประมาณที่ผ่านมา		
ค่าใบอนุญาตประกอบการค้าสำหรับกิจการที่เป็นอันตรายต่อสุขภาพ	จำนวน	6,000 บาท
เนื่องจากคำนวณตามรายรับจริงตามปีงบประมาณที่ผ่านมา		
ค่าใบอนุญาตเกี่ยวกับการควบคุมอาคาร	จำนวน	5,000 บาท
เนื่องจากคำนวณตามรายรับจริงตามปีงบประมาณที่ผ่านมา		

ค่าใบอนุญาตอื่น ๆ	จำนวน	1,000 บาท
เนื่องจากคำนวณตามรายรับจริงตามปีงบประมาณที่ผ่านมา		
หมวดรายได้จากทรัพย์สิน	รวม	120,000 บาท
ดอกเบี้ย	จำนวน	120,000 บาท
เนื่องจากคำนวณตามรายรับจริงตามปีงบประมาณที่ผ่านมา		
หมวดรายได้จากสาธารณูปโภค และกิจการพาณิชย์	รวม	170,000 บาท
รายได้จากประปา	จำนวน	170,000 บาท
เนื่องจากคำนวณตามรายรับจริงตามปีงบประมาณที่ผ่านมา		
หมวดรายได้เบ็ดเตล็ด	รวม	60,000 บาท
ค่าขายเอกสารการจัดซื้อจัดจ้าง	จำนวน	10,000 บาท
เนื่องจากคำนวณตามรายรับจริงตามปีงบประมาณที่ผ่านมา		
รายได้เบ็ดเตล็ดอื่น ๆ	จำนวน	50,000 บาท
เนื่องจากคำนวณตามรายรับจริงตามปีงบประมาณที่ผ่านมา		
หมวดรายได้จากทุน	รวม	5,000 บาท
ค่าขายทอดตลาดทรัพย์สิน	จำนวน	5,000 บาท
<u>รายได้ที่รัฐบาลเก็บแล้วจัดสรรให้องค์กรปกครองส่วนท้องถิ่น</u>		
หมวดภาษีจัดสรร	รวม	16,942,000 บาท
ภาษีรถยนต์	จำนวน	700,000 บาท
เนื่องจากคำนวณตามรายรับจริงตามปีงบประมาณที่ผ่านมา		
ภาษีมูลค่าเพิ่มตาม พ.ร.บ. กำหนดแผนฯ	จำนวน	8,692,000 บาท
เนื่องจากคำนวณตามรายรับจริงตามปีงบประมาณที่ผ่านมา		
ภาษีมูลค่าเพิ่มตาม พ.ร.บ. จัดสรรรายได้ฯ	จำนวน	2,500,000 บาท
เนื่องจากคำนวณตามรายรับจริงตามปีงบประมาณที่ผ่านมา		
ภาษีธุรกิจเฉพาะ	จำนวน	100,000 บาท
เนื่องจากคำนวณตามรายรับจริงตามปีงบประมาณที่ผ่านมา		
ภาษีสรรพสามิต	จำนวน	4,000,000 บาท
เนื่องจากคำนวณตามรายรับจริงตามปีงบประมาณที่ผ่านมา		
ค่าภาคหลวงแร่	จำนวน	50,000 บาท
เนื่องจากคำนวณตามรายรับจริงตามปีงบประมาณที่ผ่านมา		

ค่าภาคหลวงปิโตรเลียม จำนวน 200,000 บาท

เนื่องจากคำนวณตามรายรับจริงตามปีงบประมาณที่ผ่านมา

ค่าธรรมเนียมจดทะเบียนสิทธิและนิติกรรมตามประมวลกฎหมาย
ที่ดิน จำนวน 700,000 บาท

เนื่องจากคำนวณตามรายรับจริงตามปีงบประมาณที่ผ่านมา

รายได้ที่รัฐบาลอุดหนุนให้องค์กรปกครองส่วนท้องถิ่น

หมวดเงินอุดหนุน รวม 20,000,000 บาท

เงินอุดหนุนทั่วไป จำนวน 20,000,000 บาท

เนื่องจากคำนวณตามรายรับจริงตามปีงบประมาณที่ผ่านมา

รายงานรายละเอียดประมาณการรายรับงบประมาณรายจ่ายทั่วไป

ประจำปีงบประมาณ พ.ศ. 2566

องค์การบริหารส่วนตำบลสร้างก่อ

อำเภอกุตุฉับ จังหวัดอุดรธานี

ประมาณการรายรับรวมทั้งสิ้น

37,500,000 บาท แยกเป็น

รายได้จัดเก็บเอง

หมวดภาษีอากร	รวม	128,000 บาท
ภาษีที่ดินและสิ่งปลูกสร้าง	จำนวน	120,000 บาท
เนื่องจากคำนวณตามรายรับจริงตามปีงบประมาณที่ผ่านมา		
ภาษีป้าย	จำนวน	8,000 บาท
เนื่องจากคำนวณตามรายรับจริงตามปีงบประมาณที่ผ่านมา		
หมวดค่าธรรมเนียม ค่าปรับ และใบอนุญาต	รวม	75,000 บาท
ค่าธรรมเนียมใบอนุญาตการขายสุรา	จำนวน	1,000 บาท
เนื่องจากคำนวณตามรายรับจริงตามปีงบประมาณที่ผ่านมา		
ค่าธรรมเนียมเก็บขนอุจจาระหรือสิ่งปฏิกูล	จำนวน	3,000 บาท
เนื่องจากคำนวณตามรายรับจริงตามปีงบประมาณที่ผ่านมา		
ค่าธรรมเนียมเกี่ยวกับการควบคุมอาคาร	จำนวน	6,000 บาท
เนื่องจากคำนวณตามรายรับจริงตามปีงบประมาณที่ผ่านมา		
ค่าธรรมเนียมเกี่ยวกับทะเบียนพาณิชย์	จำนวน	1,000 บาท
เนื่องจากคำนวณตามรายรับจริงตามปีงบประมาณที่ผ่านมา		
ค่าปรับการผิดสัญญา	จำนวน	50,000 บาท
เนื่องจากคำนวณตามรายรับจริงตามปีงบประมาณที่ผ่านมา		
ค่าใบอนุญาตรับทำการเก็บขนสิ่งปฏิกูลหรือมูลฝอย	จำนวน	2,000 บาท
เนื่องจากคำนวณตามรายรับจริงตามปีงบประมาณที่ผ่านมา		
ค่าใบอนุญาตประกอบการค้าสำหรับกิจการที่เป็นอันตรายต่อสุขภาพ	จำนวน	6,000 บาท
เนื่องจากคำนวณตามรายรับจริงตามปีงบประมาณที่ผ่านมา		
ค่าใบอนุญาตเกี่ยวกับการควบคุมอาคาร	จำนวน	5,000 บาท
เนื่องจากคำนวณตามรายรับจริงตามปีงบประมาณที่ผ่านมา		

ค่าใบอนุญาตอื่น ๆ	จำนวน	1,000 บาท
เนื่องจากคำนวณตามรายรับจริงตามปีงบประมาณที่ผ่านมา		
หมวดรายได้จากทรัพย์สิน	รวม	120,000 บาท
ดอกเบี้ย	จำนวน	120,000 บาท
เนื่องจากคำนวณตามรายรับจริงตามปีงบประมาณที่ผ่านมา		
หมวดรายได้จากสาธารณูปโภค และกิจการพาณิชย์	รวม	170,000 บาท
รายได้จากประปา	จำนวน	170,000 บาท
เนื่องจากคำนวณตามรายรับจริงตามปีงบประมาณที่ผ่านมา		
หมวดรายได้เบ็ดเตล็ด	รวม	60,000 บาท
ค่าขายเอกสารการจัดซื้อจัดจ้าง	จำนวน	10,000 บาท
เนื่องจากคำนวณตามรายรับจริงตามปีงบประมาณที่ผ่านมา		
รายได้เบ็ดเตล็ดอื่น ๆ	จำนวน	50,000 บาท
เนื่องจากคำนวณตามรายรับจริงตามปีงบประมาณที่ผ่านมา		
หมวดรายได้จากทุน	รวม	5,000 บาท
ค่าขายทอดตลาดทรัพย์สิน	จำนวน	5,000 บาท
<u>รายได้ที่รัฐบาลเก็บแล้วจัดสรรให้องค์กรปกครองส่วนท้องถิ่น</u>		
หมวดภาษีจัดสรร	รวม	16,942,000 บาท
ภาษีรถยนต์	จำนวน	700,000 บาท
เนื่องจากคำนวณตามรายรับจริงตามปีงบประมาณที่ผ่านมา		
ภาษีมูลค่าเพิ่มตาม พ.ร.บ. กำหนดแผนฯ	จำนวน	8,692,000 บาท
เนื่องจากคำนวณตามรายรับจริงตามปีงบประมาณที่ผ่านมา		
ภาษีมูลค่าเพิ่มตาม พ.ร.บ. จัดสรรรายได้ฯ	จำนวน	2,500,000 บาท
เนื่องจากคำนวณตามรายรับจริงตามปีงบประมาณที่ผ่านมา		
ภาษีธุรกิจเฉพาะ	จำนวน	100,000 บาท
เนื่องจากคำนวณตามรายรับจริงตามปีงบประมาณที่ผ่านมา		
ภาษีสรรพสามิต	จำนวน	4,000,000 บาท
เนื่องจากคำนวณตามรายรับจริงตามปีงบประมาณที่ผ่านมา		
ค่าภาคหลวงแร่	จำนวน	50,000 บาท
เนื่องจากคำนวณตามรายรับจริงตามปีงบประมาณที่ผ่านมา		

ค่าภาคหลวงปิโตรเลียม	จำนวน	200,000 บาท
----------------------	-------	-------------

เนื่องจากคำนวณตามรายรับจริงตามปีงบประมาณที่ผ่านมา

ค่าธรรมเนียมจดทะเบียนสิทธิและนิติกรรมตามประมวลกฎหมายที่ดิน	จำนวน	700,000 บาท
--	-------	-------------

เนื่องจากคำนวณตามรายรับจริงตามปีงบประมาณที่ผ่านมา

รายได้ที่รัฐบาลอุดหนุนให้องค์กรปกครองส่วนท้องถิ่น

หมวดเงินอุดหนุน	รวม	20,000,000 บาท
-----------------	-----	----------------

เงินอุดหนุนทั่วไป	จำนวน	20,000,000 บาท
-------------------	-------	----------------

เนื่องจากคำนวณตามรายรับจริงตามปีงบประมาณที่ผ่านมา

รายงานประมาณการรายจ่าย

ประจำปีงบประมาณ พ.ศ. 2566

องค์การบริหารส่วนตำบลสร้างก่อ

อำเภอภูซำบ จังหวัดอุดรธานี

	รายจ่ายจริง			ประมาณการ	
	ปี 2563	ปี 2564	ปี 2565	ปี 2566	ยอดต่าง (%)
แผนงานงบกลาง					
งบกลาง					
งบกลาง					
งบกลาง					
เงินสมทบกองทุนประกันสังคม	105,428.00	69,399.00	99,000.00	125,000	26.26 %
เงินสมทบกองทุนเงินทดแทน	0.00	5,400.00	7,200.00	10,000	38.89 %
เบี้ยยังชีพผู้สูงอายุ	5,324,700.00	5,491,400.00	5,670,600.00	6,034,800	6.42 %
เบี้ยยังชีพความพิการ	1,108,800.00	1,148,200.00	1,114,400.00	1,075,200	-3.52 %
เบี้ยยังชีพผู้ป่วยเอดส์	72,000.00	72,000.00	78,000.00	78,000	0 %
เงินสำรองจ่าย	377,560.00	591,032.17	526,000.00	350,000	-33.46 %
รายจ่ายตามข้อผูกพัน					
เงินสมทบกองทุนบำเหน็จบำนาญข้าราชการส่วนท้องถิ่น (ก.บ.ท.)	0.00	0.00	360,810.00	350,000	-3 %
เงินช่วยค่าครองชีพผู้รับบำนาญ (ช.ค.บ.)	0.00	0.00	0.00	200,000	100 %
เงินสมทบกองทุนเงินทดแทน	4,775.00	0.00	0.00	0	0 %
เงินสมทบกองทุนหลักประกันสุขภาพ	0.00	0.00	160,000.00	0	-100 %
เงินสมทบกองทุนหลักประกันสุขภาพ	0.00	0.00	0.00	160,000	100 %

	รายจ่ายจริง			ประมาณการ		
	ปี 2563	ปี 2564	ปี 2565	ปี 2565	ปี 2566	ยอดต่าง (%)
เงินสมทบกองทุนหลักประกันสุขภาพ	150,000.00	160,000.00	0.00	0.00	0	0 %
เงินสมทบกองทุนบำเหน็จบำนาญข้าราชการส่วนท้องถิ่น (กบข.)	170,000.00	349,090.00	0.00	0.00	0	0 %
รวมงบกลาง	7,313,263.00	7,886,521.17	8,016,010.00	8,016,010.00	8,383,000	
รวมงบกลาง	7,313,263.00	7,886,521.17	8,016,010.00	8,016,010.00	8,383,000	
รวมงบกลาง	7,313,263.00	7,886,521.17	8,016,010.00	8,016,010.00	8,383,000	
รวมแผนงานงบกลาง	7,313,263.00	7,886,521.17	8,016,010.00	8,016,010.00	8,383,000	
แผนงานบริหารงานทั่วไป						
งานบริหารทั่วไป						
งบบุคลากร						
เงินเดือน (ฝ่ายการเมือง)						
เงินเดือนนายก/รองนายกองค์กรปกครองส่วนท้องถิ่น	514,080.00	514,080.00	514,080.00	514,080.00	514,080	0 %
ค่าตอบแทนประจำตำแหน่งนายก/รองนายก	42,120.00	42,120.00	42,120.00	42,120.00	42,120	0 %
ค่าตอบแทนพิเศษนายก/รองนายก	42,120.00	42,120.00	42,120.00	42,120.00	42,120	0 %
ค่าตอบแทนรายเดือนเลขานุการ/ที่ปรึกษานายกเทศมนตรี นายกองค์กรบริหารส่วนตำบล	86,400.00	86,400.00	86,400.00	86,400.00	86,400	0 %
ค่าตอบแทนประธานสภา/รองประธานสภา/สมาชิกสภา/เลขานุการสภาองค์กรปกครองส่วนท้องถิ่น	1,713,600.00	1,713,600.00	772,400.00	772,400.00	936,000	21.18 %
รวมเงินเดือน (ฝ่ายการเมือง)	2,398,320.00	2,398,320.00	1,457,120.00	1,457,120.00	1,620,720	
เงินเดือน (ฝ่ายประจำ)						
เงินเดือนข้าราชการ หรือพนักงานส่วนท้องถิ่น	1,307,168.81	1,463,100.00	1,734,600.00	1,734,600.00	1,992,180	14.85 %

	รายจ่ายจริง		ประมาณการ		
	ปี 2563	ปี 2564	ปี 2565	ยอดต่าง (%)	ปี 2566
เงินประจำตำแหน่ง	82,766.55	90,000.00	72,500.00	130.34 %	167,000
ค่าตอบแทนพนักงานจ้าง	528,480.00	432,400.00	547,320.00	12.49 %	615,700
เงินเพิ่มต่าง ๆ ของพนักงานจ้าง	40,020.00	47,660.00	56,700.00	16.4 %	66,000
รวมเงินเดือน (ฝ่ายประจำ)	1,958,435.36	2,033,160.00	2,411,120.00		2,840,880
รวมงบบุคลากร	4,356,755.36	4,431,480.00	3,868,240.00		4,461,600
งบดำเนินงาน					
ค่าตอบแทน					
ค่าตอบแทนผู้ปฏิบัติราชการอื่นเป็นประโยชน์แก่องค์กรปกครองส่วนท้องถิ่น	0.00	74,800.00	171,850.00	132.76 %	400,000
ค่าตอบแทนการปฏิบัติงานนอกเวลาราชการ	0.00	0.00	5,000.00	0 %	5,000
ค่าเช่าบ้าน	10,000.00	0.00	20,000.00	-50 %	10,000
เงินช่วยเหลือการศึกษาบุตร					
เงินช่วยเหลือการศึกษาบุตรข้าราชการ/พนักงาน/ลูกจ้างประจำ	0.00	0.00	50,000.00	-60 %	20,000
รวมค่าตอบแทน	35,000.00	104,000.00	246,850.00		435,000
ค่าใช้จ่าย					
รายจ่ายเพื่อให้บริการ					
รายจ่ายเพื่อให้ได้มาซึ่งบริการ	0.00	0.00	0.00	100 %	400,000
รายจ่ายเพื่อให้ได้มาซึ่งบริการ	0.00	0.00	534,800.00	-100 %	0
รายจ่ายเพื่อให้ได้มาซึ่งบริการ	64,928.20	145,369.50	0.00	0 %	0
รายจ่ายเกี่ยวกับกรรับรองและพิธีการ	8,800.00	12,350.00	20,000.00	50 %	30,000

	รายจ่ายจริง		ประมาณการ	
	ปี 2563	ปี 2564	ปี 2565	ปี 2566
รายจ่ายเกี่ยวเนื่องกับการปฏิบัติการที่ไม่เข้าลักษณะรายจ่ายบรายจ่ายอื่น ๆ				
ค่าใช้จ่ายโครงการอบต.เคลื่อนที่	3,180.00	0.00	0.00	0
ค่าใช้จ่ายในการเดินทางไปราชการ	28,357.00	19,944.00	0.00	0
ค่าใช้จ่ายในการเดินทางไปราชการ	0.00	0.00	0.00	30,000
ค่าใช้จ่ายในการเดินทางไปราชการ	0.00	0.00	75,000.00	0
ค่าใช้จ่ายในการฝึกอบรมและสัมมนา	56,000.00	30,100.00	0.00	0
ค่าใช้จ่ายในการฝึกอบรมสัมมนา	0.00	0.00	0.00	30,000
ค่าใช้จ่ายในการฝึกอบรมสัมมนา	0.00	0.00	83,300.00	0
ค่าใช้จ่ายในการเลือกตั้ง	0.00	0.00	559,000.00	0
ค่าใช้จ่ายในงบารัฐพิธี	2,400.00	3,800.00	0.00	0
ค่าใช้จ่ายในงบารัฐพิธี	0.00	0.00	0.00	10,000
โครงการ อบรมเคลื่อนที่	0.00	0.00	0.00	10,000
โครงการ อบรมเคลื่อนที่	0.00	0.00	10,000.00	0
โครงการจ้างเด็กนักเรียนทำงานช่วงปิดภาคเรียน	0.00	0.00	35,000.00	0
โครงการจ้างเด็กนักเรียนทำงานช่วงปิดภาคเรียน	0.00	0.00	0.00	30,000
โครงการธนาคารน้ำใต้ดิน	0.00	0.00	0.00	30,000
โครงการธนาคารน้ำใต้ดิน	0.00	0.00	30,000.00	0
โครงการธนาคารน้ำใต้ดิน	0.00	7,925.00	0.00	0

	รายจ่ายจริง		ประมาณการ	
	ปี 2563	ปี 2564	ปี 2565	ปี 2566
โครงการฝึกอบรมและศึกษาดูงานเพื่อพัฒนา ประสิทธิภาพของบุคลากร	0.00	0.00	0.00	420,000
โครงการศูนย์ช่วยเหลือประชาชนอำเภอทุก ตำบล	0.00	0.00	220,000.00	0
ค่าบำรุงรักษาและซ่อมแซม	78,125.31	115,436.78	349,200.00	230,000
รวมค่าใช้จ่าย	241,790.51	334,925.28	1,916,300.00	1,220,000
ค่าวัสดุ				
วัสดุสำนักงาน	76,309.00	58,874.00	85,300.00	65,000
วัสดุงานบ้านงานครัว	12,960.00	22,785.00	26,500.00	30,000
วัสดุยานพาหนะและขนส่ง	4,120.00	7,600.00	20,000.00	20,000
วัสดุเชื้อเพลิงและหล่อลื่น	82,846.00	142,326.60	215,200.00	240,000
วัสดุโฆษณาและเผยแพร่	18,300.00	45,816.00	47,000.00	35,000
วัสดุคอมพิวเตอร์	24,270.00	31,820.00	28,200.00	30,000
วัสดุอื่น	0.00	0.00	6,800.00	10,000
รวมค่าวัสดุ	218,805.00	309,221.60	429,000.00	430,000
ค่าสาธารณูปโภค				
ค่าไฟฟ้า	210,397.79	255,247.44	305,800.00	236,500
ค่าบริการโทรศัพท์	92,671.11	88,160.63	77,500.00	70,000
ค่าบริการไปรษณีย์	3,000.00	0.00	0.00	0
ค่าบริการสื่อสารและโทรคมนาคม	0.00	0.00	9,500.00	0
ค่าเช่าพื้นที่เว็บไซต์ และค่าธรรมเนียมที่เกี่ยวข้อง	0.00	0.00	5,000.00	10,000
รวมค่าสาธารณูปโภค	306,068.90	343,408.07	397,800.00	316,500

	รายจ่ายจริง		ประมาณการ		
	ปี 2563	ปี 2564	ปี 2565	ปี 2566	ยอดต่าง (%)
รวมงบดำเนินงาน	801,664.41	1,091,554.95	2,989,950.00	2,401,500	
งบลงทุน					
ค่าครุภัณฑ์					
ครุภัณฑ์สำนักงาน					
1.จัดซื้อเก้าอี้สำนักงาน					
- แบบพนักสูง จำนวน 2 ตัว	0.00	0.00	66,100.00		-100 %
- แบบพนักต่ำ จำนวน 15 ตัว					0
จัดซื้อเก้าอี้สำนักงาน	0.00	0.00	0.00		100 %
จัดซื้อเก้าอี้สำนักงาน	0.00	0.00	5,900.00		-100 %
จัดซื้อเครื่องฉีดน้ำแรงดันสูง	0.00	0.00	0.00		100 %
จัดซื้อเครื่องปรับอากาศแบบผนัง ขนาด 12,000 บีทียู	17,000.00	0.00	0.00		0 %
จัดซื้อเครื่องสำรองไฟฟ้า ขนาด 800 VA	2,500.00	0.00	0.00		0 %
จัดซื้อโซฟาสำนักงาน พร้อมโต๊ะกลาง จำนวน 1 ชุด	0.00	0.00	18,000.00		-100 %
จัดซื้อตู้เก็บเอกสารชนิดบานเลื่อนกระจก	27,450.00	0.00	0.00		0 %
จัดซื้อตู้เหล็กเก็บเอกสารชนิดกระจกบานเลื่อน	0.00	0.00	0.00		100 %
จัดซื้อตู้เหล็กเก็บเอกสารชนิดบานเลื่อนกระจก	0.00	0.00	0.00		100 %
จัดซื้อตู้เหล็กแบบ 2 บาน	5,500.00	0.00	0.00		0 %
จัดซื้อโต๊ะทำงาน	0.00	5,000.00	0.00		0 %

	รายจ่ายจริง				ประมาณการ	
	ปี 2563		ปี 2564		ปี 2565	
	ปี 2563	ปี 2564	ปี 2565	ยอดต่าง (%)	ปี 2566	
จัดซื้อโต๊ะทำงาน	0.00	0.00	8,300.00	-100 %	0	
จัดซื้อโต๊ะทำงาน	0.00	0.00	0.00	100 %	14,400	
จัดซื้อพัดลมอุตสาหกรรม	0.00	0.00	10,000.00	-100 %	0	
ผู้ทำน้ำเย็นสแตนเลส (ถังคว่ำ) 1 ชุด	0.00	0.00	3,500.00	-100 %	0	
ครุภัณฑ์งานบ้านงานครัว						
จัดซื้อเครื่องตัดหญ้าแบบข้อมัน	21,800.00	0.00	0.00	0 %	0	
จัดซื้อตู้เย็น ขนาด 7 คิวปกติ	9,400.00	0.00	0.00	0 %	0	
ครุภัณฑ์คอมพิวเตอร์หรืออิเล็กทรอนิกส์						
โครงการจัดซื้อสแกนเนอร์ สำหรับงานเก็บเอกสาร ระดับศูนย์บริการ แบบที่ 1	17,000.00	0.00	0.00	0 %	0	
จอคอมพิวเตอร์	0.00	0.00	0.00	100 %	2,800	
จัดซื้อคอมพิวเตอร์สำหรับงานประมวลผลแบบที่ 1 (จอแสดงภาพไม่น้อยกว่า 19 นิ้ว)	0.00	20,000.00	0.00	0 %	0	
จัดซื้อคอมพิวเตอร์สำหรับงานประมวลผลแบบที่ 1 (จอแสดงภาพไม่น้อยกว่า 19 นิ้ว)	0.00	0.00	0.00	100 %	44,000	
จัดซื้อเครื่องพิมพ์ Multifunction แบบฉีดหมึกพร้อมติดตั้งถึงหมึกพิมพ์	0.00	0.00	0.00	100 %	15,000	
จัดซื้อเครื่องพิมพ์เลเซอร์ หรือ LED สี ชนิด Network แบบที่ 1 (18 หน้า/นาที)	10,000.00	0.00	0.00	0 %	0	
จัดซื้อเครื่องสแกนเนอร์ สำหรับงานเก็บเอกสารระดับศูนย์บริการ แบบที่ 1	17,000.00	0.00	0.00	0 %	0	
จัดซื้อเครื่องสำรองไฟ	0.00	0.00	5,000.00	-100 %	0	

	รายจ่ายจริง			ประมาณการ		
	ปี 2563	ปี 2564	ปี 2565	ปี 2565	ปี 2566	ยอดต่าง (%)
จัดซื้อเครื่องสำรองไฟ	0.00	2,500.00	0.00	0.00	0	0 %
จัดซื้อเครื่องสำรองไฟ	0.00	0.00	0.00	0.00	2,500	100 %
รวมค่าครุภัณฑ์	127,650.00	27,500.00	116,800.00	116,800.00	131,870	
ค่าที่ดินและสิ่งก่อสร้าง						
ค่าต่อเติมหรือดัดแปลงอาคาร หรือสิ่งปลูกสร้างต่าง ๆ						
โครงการปรับปรุง ซ่อมแซมอาคารสำนักงาน	0.00	0.00	199,700.00	199,700.00	0	-100 %
รวมค่าที่ดินและสิ่งก่อสร้าง	0.00	0.00	199,700.00	199,700.00	0	
รวมงบลงทุน	127,650.00	27,500.00	316,500.00	316,500.00	131,870	
งบเงินอุดหนุน						
เงินอุดหนุน						
เงินอุดหนุนส่วนราชการ						
อุดหนุน อปท.อื่น ตามโครงการสนับสนุน ศูนย์ช่วยเหลือประชาชน	0.00	20,000.00	0.00	0.00	0	0 %
อุดหนุนเทศบาลตำบลจุดจับ ตามโครงการสนับสนุนศูนย์ช่วยเหลือประชาชน	0.00	0.00	0.00	0.00	20,000	100 %
อุดหนุนสมาคมอบต.แห่งประเทศไทย	0.00	0.00	0.00	0.00	5,000	100 %
รวมเงินอุดหนุน	0.00	20,000.00	0.00	0.00	25,000	
รวมงบเงินอุดหนุน	0.00	20,000.00	0.00	0.00	25,000	

	รายจ่ายจริง			ประมาณการ	
	ปี 2563	ปี 2564	ปี 2565	ยอดต่าง (%)	ปี 2566
งบรายจ่ายอื่น					
รายจ่ายอื่น					
รายจ่ายอื่น					
ค่าจ้างที่ปรึกษาเพื่อศึกษา วิจัย ประเมินผล หรือพัฒนาระบบ	0.00	0.00	0.00	100 %	10,000
ค่าจ้างที่ปรึกษาเพื่อศึกษา วิจัย ประเมินผล หรือพัฒนาระบบต่าง ๆ ซึ่งมีใช้เพื่อการจัดทำ หรือปรับปรุงครุภัณฑ์ที่ดิน และ/หรือสิ่งก่อสร้าง	0.00	10,000.00	0.00	0 %	0
รวมรายจ่ายอื่น	0.00	10,000.00	0.00		10,000
รวมงบรายจ่ายอื่น	0.00	10,000.00	0.00		10,000
รวมงานบริหารทั่วไป	5,286,069.77	5,580,534.95	7,174,690.00		7,029,970
งานวางแผนสถิติและวิชาการ					
งบบุคลากร					
เงินเดือน (ฝ่ายประจำ)					
เงินเดือนข้าราชการ หรือพนักงานส่วนท้องถิ่น	273,524.00	296,760.00	314,580.00	6.89 %	336,240
ค่าตอบแทนพนักงานจ้าง	234,360.00	215,082.00	258,320.00	1.42 %	262,000
รวมเงินเดือน (ฝ่ายประจำ)	507,884.00	511,842.00	572,900.00		598,240
รวมงบบุคลากร	507,884.00	511,842.00	572,900.00		598,240

	รายจ่ายจริง			ประมาณการ	
	ปี 2563	ปี 2564	ปี 2565	ปี 2566	ยอดต่าง (%)
งบดำเนินงาน					
ค่าตอบแทน					
ค่าตอบแทนผู้ปฏิบัติราชการอื่นเป็นประโยชน์แก่องค์กรปกครองส่วนท้องถิ่น	0.00	0.00	50,500.00		2.97 %
ค่าเช่าบ้าน	0.00	0.00	48,000.00		-100 %
เงินช่วยเหลือการศึกษาบุตร					
เงินช่วยเหลือการศึกษาบุตรข้าราชการ/พนักงาน/ลูกจ้างประจำ	0.00	0.00	20,000.00		0 %
รวมค่าตอบแทน	9,000.00	8,700.00	118,500.00		72,000
ค่าใช้จ่าย					
รายจ่ายเพื่อให้ได้มาซึ่งบริการ					
โครงการจัดทำแผนพัฒนาท้องถิ่น	0.00	0.00	0.00		100 %
โครงการจัดทำแผนพัฒนาท้องถิ่น	5,370.00	0.00	0.00		0 %
รายจ่ายเกี่ยวเนื่องกับการปฏิบัติราชการที่ไม่เข้าลักษณะรายจ่ายงบรายจ่ายอื่น ๆ					
ค่าใช้จ่ายในการเดินทางไปราชการ	0.00	0.00	10,000.00		-100 %
ค่าใช้จ่ายในการเดินทางไปราชการ	0.00	0.00	0.00		100 %
ค่าใช้จ่ายในการเดินทางไปราชการ	4,680.00	8,332.00	0.00		0 %
ค่าใช้จ่ายในการฝึกอบรมและสัมมนา	0.00	0.00	0.00		100 %
ค่าใช้จ่ายในการฝึกอบรมสัมมนา	0.00	0.00	10,000.00		-100 %
ค่าใช้จ่ายในการฝึกอบรมสัมมนา	8,800.00	18,400.00	0.00		0 %
โครงการจัดทำแผนพัฒนาท้องถิ่น	0.00	3,758.00	0.00		0 %

	รายจ่ายจริง		ประมาณการ	
	ปี 2563	ปี 2564	ปี 2565	ปี 2566
โครงการจัดทำแผนพัฒนาท้องถิ่น	0.00	0.00	20,000.00	-100 %
รวมค่าใช้จ่าย	18,850.00	30,490.00	40,000.00	45,000
รวมงบดำเนินงาน	27,850.00	39,190.00	158,500.00	117,000
งบลงทุน				
ค่าครุภัณฑ์				
ครุภัณฑ์สำนักงาน				
จัดซื้อเก้าอี้สำนักงาน	0.00	2,950.00	0.00	0 %
จัดซื้อชิ้นวางของ	0.00	0.00	1,500.00	-100 %
จัดซื้อตู้เก็บเอกสาร ชั้นคานเลื่อนกระจก	5,490.00	0.00	0.00	0 %
จัดซื้อตู้วางของ	0.00	0.00	1,500.00	-100 %
ครุภัณฑ์คอมพิวเตอร์หรืออิเล็กทรอนิกส์				
จัดซื้อคอมพิวเตอร์โน้ตบุ๊ก สำหรับใช้งาน	0.00	0.00	0.00	100 %
ประมวลผล				
จัดซื้อเครื่องพิมพ์เลเซอร์ หรือ LED สี ชนิด Network แบบที่ 1 (18 หน้า/นาที)	10,000.00	0.00	0.00	0 %
รวมค่าครุภัณฑ์	15,490.00	2,950.00	3,000.00	22,000
รวมงบลงทุน	15,490.00	2,950.00	3,000.00	22,000
รวมงานวางแผนสถิติและวิชาการ	551,224.00	553,982.00	734,400.00	737,240

	รายจ่ายจริง		ประมาณการ	
	ปี 2563	ปี 2564	ปี 2565	ปี 2566
งานบริหารงานคลัง				
งบบุคลากร				
เงินเดือน (ฝ่ายประจำ)				
เงินเดือนข้าราชการ หรือพนักงานส่วนท้องถิ่น	1,014,706.03	1,048,720.00	1,254,160.00	1,276,980
เงินเพิ่มต่าง ๆ ของข้าราชการ หรือพนักงานส่วนท้องถิ่น	31,827.40	17,325.00	7,430.00	24,000
เงินประจำตำแหน่ง	42,000.00	42,000.00	42,000.00	42,000
ค่าจ้างลูกจ้างประจำ	246,240.00	266,640.00	284,350.00	288,960
ค่าตอบแทนพนักงานจ้าง	440,970.00	480,000.00	495,000.00	485,000
เงินเพิ่มต่าง ๆ ของพนักงานจ้าง	20,628.00	15,250.00	12,000.00	12,000
รวมเงินเดือน (ฝ่ายประจำ)	1,796,371.43	1,869,935.00	2,094,940.00	2,128,940
รวมงบบุคลากร	1,796,371.43	1,869,935.00	2,094,940.00	2,128,940
งบดำเนินงาน				
ค่าตอบแทน				
ค่าตอบแทนผู้ปฏิบัติราชการอื่นเป็นประโยชน์แก่องค์กรปกครองส่วนท้องถิ่น	109,200.00	14,100.00	177,330.00	157,900
ค่าตอบแทนการปฏิบัติงานนอกเวลาราชการ	18,900.00	35,840.00	38,150.00	35,000
ค่าเข้าบ้าน	72,000.00	24,775.00	0.00	0
เงินช่วยเหลือการศึกษาบุตร				
เงินช่วยเหลือการศึกษาบุตรข้าราชการ/พนักงาน/ลูกจ้างประจำ	0.00	0.00	20,000.00	30,000
รวมค่าตอบแทน	219,000.00	77,815.00	235,480.00	222,900

	รายจ่ายจริง			ประมาณการ	
	ปี 2563	ปี 2564	ปี 2565	ยอดต่าง (%)	ปี 2566
ค่าใช้จ่าย					
รายจ่ายเพื่อให้ได้มาซึ่งบริการ					
รายจ่ายเพื่อให้ได้มาซึ่งบริการ	6,250.00	24,556.00	0.00	0 %	0
รายจ่ายเกี่ยวกับปฏิบัติการปฏิบัติราชการที่ไม่เข้าลักษณะรายจ่ายบรายจ่ายอื่น ๆ					
ค่าใช้จ่ายในการเดินทางไปราชการ	0.00	0.00	81,000.00	-100 %	0
ค่าใช้จ่ายในการเดินทางไปราชการ	68,505.00	36,246.00	0.00	0 %	0
ค่าใช้จ่ายในการเดินทางไปราชการ	0.00	0.00	0.00	100 %	77,200
ค่าใช้จ่ายในการฝึกอบรมและสัมมนา	82,910.00	58,800.00	0.00	0 %	0
ค่าใช้จ่ายในการฝึกอบรมและสัมมนา	0.00	0.00	71,700.00	-100 %	0
ค่าใช้จ่ายในการฝึกอบรมสัมมนา	0.00	0.00	0.00	100 %	60,000
โครงการจัดทำแผนที่ภาษีและทะเบียนทรัพย์สิน	0.00	0.00	0.00	100 %	30,000
โครงการจัดทำแผนที่ภาษีและทะเบียนทรัพย์สิน	9,983.00	0.00	0.00	0 %	0
โครงการปรับปรุงแผนที่ภาษีและทะเบียนทรัพย์สิน	0.00	0.00	20,000.00	-100 %	0
ค่าบำรุงรักษาและซ่อมแซม	24,440.00	12,950.00	20,000.00	0 %	20,000
รวมค่าใช้จ่าย	192,088.00	132,552.00	192,700.00		187,200
ค่าวัสดุ					
วัสดุสำนักงาน	39,791.00	37,061.00	40,000.00	0 %	40,000

	รายจ่ายจริง		ประมาณการ	
	ปี 2563	ปี 2564	ปี 2565	ปี 2566
วัสดุคอมพิวเตอร์	24,174.00	39,939.00	50,000.00	40,000
รวมค่าวัสดุ	63,965.00	77,000.00	90,000.00	80,000
ค่าสาธารณูปโภค				
ค่าบริการไปรษณีย์	14,701.00	1,235.00	8,000.00	0
รวมค่าสาธารณูปโภค	14,701.00	1,235.00	8,000.00	0
งบลงทุน	489,754.00	288,602.00	526,180.00	490,100
ค่าครุภัณฑ์				
ครุภัณฑ์สำนักงาน				
เก้าอี้สำนักงาน	0.00	0.00	2,950.00	0
เครื่องปรับอากาศแบบแยกส่วนขนาด 13,000 บีทียู (ระบบ Inverter) จำนวน 4 ชุด	0.00	0.00	119,400.00	0
เครื่องปรับอากาศแบบแยกส่วนขนาด 18,000 บีทียู (ระบบ Inverter) จำนวน 2 ชุด	0.00	0.00	65,000.00	0
จัดซื้อเก้าอี้สำนักงาน	2,950.00	17,700.00	0.00	0
จัดซื้อเก้าอี้สำนักงาน ขนาดกว้าง 600 ลึก 530 สูง 900 มม. จำนวน 1 ตัว	0.00	0.00	2,950.00	0
จัดซื้อโต๊ะทำงาน ขนาด 75 x 150 x 75 เซนติเมตร จำนวน 1 ตัว	0.00	0.00	8,300.00	0

	รายจ่ายจริง		ประมาณการ	
	ปี 2563	ปี 2564	ปี 2565	ปี 2566
จัดซื้อโต๊ะทำงาน สำหรับเจ้าหน้าที่ ระดับปฏิบัติงาน	5,000.00	0.00	0.00	0 %
จัดซื้อพัดลมโคมี่ ขนาด 18 นิ้ว จำนวน 2 ตัว	0.00	0.00	4,000.00	-100 %
ชั้นวางของ 3 ชั้น	0.00	0.00	1,500.00	-100 %
ตู้ทำงานเขียนสแตนเลส (ถังคว่ำ)	0.00	0.00	3,500.00	-100 %
ครุภัณฑ์ยานพาหนะและขนส่ง				
จัดซื้อรถจักรยานยนต์ ขนาด 110 ซีซี แบบเกียร์ธรรมดา	39,500.00	0.00	0.00	0 %
ครุภัณฑ์คอมพิวเตอร์หรืออิเล็กทรอนิกส์				
จัดซื้อคอมพิวเตอร์สำหรับงานประมวลผลแบบที่ 1 (จอแสดงภาพขนาดไม่น้อยกว่า 19 นิ้ว)	0.00	44,000.00	0.00	0 %
จัดซื้อคอมพิวเตอร์สำหรับงานประมวลผลแบบที่ 1 (จอแสดงภาพไม่น้อยกว่า 19 นิ้ว)	0.00	0.00	0.00	100 %
จัดซื้อเครื่องพิมพ์ Multi function แบบฉีดหมึก พร้อมติดตั้งหมึกพิมพ์ (Ink Tank Printer)	0.00	7,500.00	0.00	0 %
จัดซื้อเครื่องพิมพ์ Multifunction แบบฉีดหมึกพร้อมติดตั้งหมึกพิมพ์	0.00	0.00	0.00	100 %
จัดซื้อเครื่องพิมพ์เลเซอร์ หรือ LED สี ชนิด Network แบบที่ 1 (18 หน้า/นาที)	10,000.00	0.00	0.00	0 %
จัดซื้อเครื่องสำรองไฟ	0.00	0.00	0.00	100 %

	รายจ่ายจริง			ประมาณการ	
	ปี 2563	ปี 2564	ปี 2565	ปี 2566	ยอดต่าง (%)
จัดซื้อเครื่องสำอางไฟ	0.00	5,000.00	0.00	0	0 %
รวมค่าครุภัณฑ์	57,450.00	74,200.00	207,600.00	81,000	
ค่าที่ดินและสิ่งก่อสร้าง					
ค่าก่อสร้างอาคาร หรือสิ่งปลูกสร้างต่าง ๆ					
ก่อสร้างอาคารสำนักงานห้องคลัง หมู่ที่ 2 บ้านนาหนองทุ่ม	0.00	852,000.00	0.00	0	0 %
รวมค่าที่ดินและสิ่งก่อสร้าง	0.00	852,000.00	0.00	0	
รวมงบลงทุน	57,450.00	926,200.00	207,600.00	81,000	
รวมงานบริหารงานคลัง	2,343,575.43	3,084,737.00	2,828,720.00	2,700,040	
งานควบคุมภายในและการตรวจสอบภายใน					
งบบุคลากร					
เงินเดือน (ฝ่ายประจำ)					
เงินเดือนข้าราชการ หรือพนักงานส่วนท้องถิ่น	0.00	0.00	330,320.00	221,880	-32.83 %
รวมเงินเดือน (ฝ่ายประจำ)	0.00	0.00	330,320.00	221,880	
รวมงบบุคลากร	0.00	0.00	330,320.00	221,880	
งบดำเนินงาน					
ค่าตอบแทน					
ค่าตอบแทนผู้ปฏิบัติงานราชการอันเป็นประโยชน์แก่องค์กรปกครองส่วนท้องถิ่น	0.00	0.00	0.00	20,500	100 %

	รายจ่ายจริง		ปี 2564	ปี 2565	ประมาณการ ยอดต่าง (%)	ปี 2566
	ปี 2563	ปี 2564				
เงินช่วยเหลือการศึกษาบุตร						
เงินช่วยเหลือการศึกษาบุตรซ้ำ ราชการ/พนักงาน/ลูกจ้างประจำ	0.00	0.00	0.00	5,000.00	0 %	5,000
รวมค่าตอบแทน	0.00	0.00	0.00	5,000.00		25,500
! ค่าใช้สอย						
รายจ่ายเกี่ยวกับกรปฏิบัติการที่ไม่เข้า ลักษณะรายจ่ายบรายจ่ายอื่น ๆ						
ค่าใช้จ่ายในการเดินทางไปราชการ	0.00	0.00	0.00	0.00	100 %	10,000
ค่าใช้จ่ายในการเดินทางไปราชการ	0.00	0.00	0.00	10,000.00	-100 %	0
ค่าใช้จ่ายในการฝึกอบรมสัมมนา	0.00	0.00	0.00	0.00	100 %	7,800
ค่าใช้จ่ายในการอบรมและสัมมนา	0.00	0.00	0.00	10,000.00	-100 %	0
รวมค่าใช้สอย	0.00	0.00	0.00	20,000.00		17,800
รวมงบดำเนินงาน	0.00	0.00	0.00	25,000.00		43,300
รวมงานควบคุมภายในและการตรวจสอบภายใน	0.00	0.00	0.00	355,320.00		265,180
รวมแผนงานบริหารงานทั่วไป	8,180,869.20	9,219,253.95	11,093,130.00			10,732,430
แผนงานการรักษาความสงบภายใน						
งานบริหารทั่วไปเกี่ยวกับการรักษาความสงบภายใน						
! งบบุคลากร						
เงินเดือน (ฝ่ายประจำ)						
เงินเดือนข้าราชการ หรือพนักงานส่วนท้องถิ่น	0.00	112,260.00	158,820.00		8.05 %	171,600

	รายจ่ายจริง		ประมาณการ	
	ปี 2563	ปี 2564	ปี 2565	ปี 2566
เงินเพิ่มต่าง ๆ ของข้าราชการ หรือพนักงานส่วนท้องถิ่น	0.00	9,115.00	3,780.00	-100 %
ค่าตอบแทนพนักงานจ้าง	0.00	65,800.00	118,440.00	5.96 %
เงินเพิ่มต่าง ๆ ของพนักงานจ้าง	0.00	14,000.00	24,000.00	0 %
รวมเงินเดือน (ฝ่ายประจำ)	0.00	201,175.00	305,040.00	
รวมงบบุคลากร	0.00	201,175.00	305,040.00	
งบดำเนินงาน				
ค่าตอบแทน				
ค่าตอบแทนผู้ปฏิบัติราชการอื่นเป็นประโยชน์แก่องค์กรปกครองส่วนท้องถิ่น	0.00	0.00	44,600.00	-38.34 %
เงินช่วยเหลือการศึกษาบุตร	0.00	4,200.00	0.00	0 %
เงินช่วยเหลือการศึกษาบุตรข้าราชการ/พนักงาน/ลูกจ้างประจำ	0.00	0.00	20,000.00	-100 %
รวมค่าตอบแทน	0.00	4,200.00	64,600.00	
ค่าใช้จ่าย				
รายจ่ายเกี่ยวกับการปฏิบัติราชการที่ไม่เข้าลักษณะรายจ่ายบรายจ่ายอื่น ๆ				
ค่าใช้จ่ายในการเดินทางไปราชการ	0.00	0.00	20,000.00	-100 %
ค่าใช้จ่ายในการเดินทางไปราชการ	0.00	0.00	0.00	100 %
ค่าใช้จ่ายในการฝึกอบรมและสัมมนา	0.00	0.00	0.00	100 %
ค่าใช้จ่ายในการฝึกอบรมและสัมมนา	0.00	0.00	20,000.00	-100 %
โครงการแก้ไขปัญหามลพิษทางไฟฟ้า	0.00	0.00	0.00	100 %

	รายจ่ายจริง			ปี 2565	ประมาณการ ยอดต่าง (%)	ปี 2566
	ปี 2563	ปี 2564	ปี 2565			
โครงการฝึกอบรมวิธีป้องกันและกู้ชีพ - กู้ภัยเบื้องต้น	0.00	0.00	0.00	0.00	100 %	20,000
โครงการฝึกอบรมอาสาสมัครป้องกันภัยฝ่ายพลเรือน ประจำปี 2566	0.00	0.00	0.00	0.00	100 %	230,000
ค่าบำรุงรักษาและซ่อมแซม	0.00	0.00	20,000.00	20,000.00	-100 %	0
รวมค่าใช้จ่าย	0.00	0.00	60,000.00	60,000.00		310,000
ค่าวัสดุ						
วัสดุเครื่องแต่งกาย	0.00	0.00	0.00	0.00	100 %	80,000
วัสดุเครื่องดับเพลิง	0.00	0.00	0.00	0.00	100 %	20,000
วัสดุจราจร	0.00	0.00	20,000.00	20,000.00	-50 %	10,000
รวมค่าวัสดุ	0.00	0.00	20,000.00	20,000.00		110,000
รวมงบดำเนินงาน	0.00	4,200.00	144,600.00	144,600.00		447,500
งบลงทุน						
ค่าครุภัณฑ์						
ครุภัณฑ์ยานพาหนะและขนส่ง						
จัดซื้อรถบรรทุก(ดีเซล) แบบบรรทุกน้ำหนักเบติงเอนกประสงค์	0.00	0.00	0.00	0.00	100 %	2,563,000
รวมค่าครุภัณฑ์	0.00	0.00	0.00	0.00		2,563,000
รวมงบลงทุน	0.00	0.00	0.00	0.00		2,563,000
รวมงานบริหารทั่วไปเกี่ยวกับการศึกษาความสงบภายใน	0.00	205,375.00	449,640.00	449,640.00		3,331,600

	รายจ่ายจริง		ปี 2565	ปี 2566	ประมาณการ
	ปี 2563	ปี 2564			
งานป้องกันและบรรเทาสาธารณภัย					
งบดำเนินงาน					
ค่าใช้สอย					
รายจ่ายเกี่ยวเนื่องกับการปฏิบัติการที่ไม่เข้าลักษณะรายจ่ายงบรายจ่ายอื่น ๆ					
โครงการตั้งด้านตรวจช่วงเทศกาลปีใหม่	0.00	0.00	0.00	29,000	100 %
โครงการตั้งด้านตรวจช่วงเทศกาลปีใหม่	22,800.00	25,200.00	0.00	0	0 %
โครงการตั้งด้านตรวจช่วงเทศกาลปีใหม่	0.00	0.00	29,000.00	0	-100 %
โครงการตั้งด้านตรวจช่วงเทศกาลสงกรานต์	0.00	0.00	29,000.00	0	-100 %
โครงการตั้งด้านตรวจช่วงเทศกาลสงกรานต์	0.00	0.00	0.00	29,000	100 %
โครงการตั้งด้านในช่วงเทศกาลสงกรานต์	0.00	28,760.00	0.00	0	0 %
รวมค่าใช้สอย	22,800.00	53,960.00	58,000.00	58,000	
ค่าวัสดุ					
วัสดุเครื่องดับเพลิง	0.00	18,200.00	40,900.00	0	-100 %
รวมค่าวัสดุ	0.00	18,200.00	40,900.00	0	
งบลงทุน	22,800.00	72,160.00	98,900.00	58,000	
ค่าครุภัณฑ์					
ครุภัณฑ์เครื่องดับเพลิง					
จัดซื้อสายส่งน้ำแบบผ้าใบ จำนวน 2 เส้น ราคาเส้นละ 9,800 บาท เป็นจำนวนเงิน 19,600 บาท	0.00	19,600.00	0.00	0	0 %

	รายจ่ายจริง		ปี 2564	ปี 2565	ประมาณการ ยอดต่าง (%)	ปี 2566
	ปี 2563	ปี 2564				
เงินช่วยเหลือการศึกษาบุตร	17,715.25	4,000.00	0.00	0.00	0 %	0
เงินช่วยเหลือการศึกษาบุตรซ้ำ ราชการ/พนักงาน/ลูกจ้างประจำ	0.00	0.00	0.00	20,000.00	-100 %	0
รวมค่าตอบแทน	17,715.25	4,000.00	0.00	59,000.00		33,000
ค่าใช้จ่าย						
รายจ่ายเพื่อให้ได้มาซึ่งบริการ						
รายจ่ายเพื่อให้ได้มาซึ่งบริการ	0.00	0.00	0.00	10,000.00	-100 %	0
รายจ่ายเกี่ยวกับค่าบริการปฏิบัติการที่ไม่เข้า ลักษณะรายจ่ายงบรายจ่ายอื่น ๆ						
ค่าใช้จ่ายในการเดินทางไปราชการ	10,890.00	24,634.00	0.00	0.00	0 %	0
ค่าใช้จ่ายในการเดินทางไปราชการ	0.00	0.00	0.00	39,000.00	-100 %	0
ค่าใช้จ่ายในการเดินทางไปราชการ	0.00	0.00	0.00	0.00	100 %	20,000
ค่าใช้จ่ายในการฝึกอบรมสัมมนา	0.00	0.00	0.00	0.00	100 %	20,000
ค่าใช้จ่ายในการฝึกอบรมสัมมนา	0.00	0.00	0.00	40,000.00	-100 %	0
ค่าใช้จ่ายในการฝึกอบรมสัมมนา	13,500.00	33,000.00	0.00	0.00	0 %	0
โครงการเสริมสร้างคุณธรรมจริยธรรมให้แก่ เด็กเล็ก	0.00	0.00	0.00	10,000.00	-100 %	0
รวมค่าใช้จ่าย	24,390.00	57,634.00	0.00	99,000.00		40,000
ค่าวัสดุ						
วัสดุงานบ้านงานครัว	9,967.00	21,000.00	0.00	0.00	0 %	0

	รายจ่ายจริง			ประมาณการ	
	ปี 2563	ปี 2564	ปี 2565	ปี 2566	ยอดต่าง (%)
วัสดุกีฬา	9,950.00	9,999.00	0.00	0.00	0 %
วัสดุการศึกษา	9,901.00	9,999.00	0.00	0.00	0 %
รวมค่าวัสดุ	29,818.00	40,998.00	0.00	0.00	0
รวมงบดำเนินงาน	71,923.25	102,632.00	158,000.00	73,000	
งบลงทุน					
ค่าครุภัณฑ์					
ครุภัณฑ์สำนักงาน					
จัดซื้อเก้าอี้ทำงาน	0.00	11,800.00	0.00	0.00	0 %
จัดซื้อตู้เก็บของ 12 ช่องโลหะ	0.00	19,500.00	0.00	0.00	0 %
จัดซื้อตู้เหล็กเก็บเอกสาร แบบ 2 บาน	16,500.00	0.00	0.00	0.00	0 %
จัดซื้อโต๊ะทำงานสำหรับครู	0.00	20,000.00	0.00	0.00	0 %
ครุภัณฑ์งานบ้านงานครัว					
จัดซื้อตู้แช่เย็นขนาดเล็กต่างคู่	0.00	8,800.00	0.00	0.00	0 %
ครุภัณฑ์คอมพิวเตอร์หรืออิเล็กทรอนิกส์					
จัดซื้อเครื่องคอมพิวเตอร์สำหรับสำนักงาน	0.00	34,000.00	0.00	0.00	0 %
จัดซื้อเครื่องพิมพ์ Multi function แบบฉีดหมึก พร้อมติดตั้งหมึกพิมพ์ (Ink Tank Printer)	0.00	22,500.00	0.00	0.00	0 %
จัดซื้อเครื่องสำรองไฟ	0.00	7,500.00	0.00	0.00	0 %
รวมค่าครุภัณฑ์	16,500.00	124,100.00	0.00	0.00	0

	รายจ่ายจริง			ประมาณการ	
	ปี 2563	ปี 2564	ปี 2565	ปี 2565	ปี 2566
ค่าที่ดินและสิ่งก่อสร้าง					
ค่าปรับปรุงที่ดินและสิ่งก่อสร้าง					
โครงการจ้างเหมาปรับปรุงห้องน้ำอาคาร 1 ศูนย์พัฒนาเด็กเล็ก อบต.สร้างก่อ 2 บ้านโนนฐานะ หมู่ที่ 4 ตำบลสร้างก่อ	0.00	69,200.00	0.00	0 %	0
โครงการจ้างเหมาปรับปรุงห้องน้ำอาคาร 2 ศูนย์พัฒนาเด็กเล็ก อบต.สร้างก่อ 1 บ้านนาหนองทุ่ม หมู่ที่ 2 ตำบลสร้างก่อ	0.00	27,800.00	0.00	0 %	0
จ้างเหมาปรับปรุงห้องน้ำอาคาร 1 , 3 วัดศรีจันทร์าราม (บ้านโนนธาตุ) หมู่ที่ 5	0.00	38,900.00	0.00	0 %	0
รวมค่าที่ดินและสิ่งก่อสร้าง	0.00	135,900.00	0.00		0
รวมงบลงทุน	16,500.00	260,000.00	0.00		0
รวมงานบริหารทั่วไปเกี่ยวกับการศึกษา	415,183.25	718,672.00	530,780.00		469,060
งบระดับก่อนวัยเรียนและประถมศึกษา					
งบบุคลากร					
เงินเดือน (ฝ่ายประจำ)					
เงินเดือนข้าราชการ หรือพนักงานส่วนท้องถิ่น	1,068,480.00	1,153,970.00	1,224,240.00	4.41 %	1,278,200
เงินวิทยฐานะ	84,000.00	84,000.00	84,000.00	36.9 %	115,000
ค่าตอบแทนพนักงานจ้าง	499,680.00	432,710.00	467,000.00	20.77 %	564,000

	รายจ่ายจริง			ประมาณการ		
	ปี 2563	ปี 2564	ปี 2565	ปี 2565	ปี 2566	ยอดต่าง (%)
เงินเพิ่มต่าง ๆ ของพนักงานจ้าง	36,000.00	36,000.00	52,000.00		79,000	51.92 %
รวมเงินเดือน (ฝ่ายประจำ)	1,688,160.00	1,706,680.00	1,827,240.00		2,036,200	
รวมงบบุคคลากร	1,688,160.00	1,706,680.00	1,827,240.00		2,036,200	
งบดำเนินงาน						
ค่าตอบแทน						
ค่าตอบแทนผู้ปฏิบัติราชการอื่นเป็นประโยชน์แก่องค์กรปกครองส่วนท้องถิ่น	0.00	0.00	133,000.00		235,000	76.69 %
เงินช่วยเหลือการศึกษาบุตร	0.00	4,200.00	0.00		0	0 %
เงินช่วยเหลือการศึกษาบุตรซ้ำ	0.00	0.00	10,000.00		0	-100 %
ราชการ/พนักงาน/ลูกจ้างประจำ						
รวมค่าตอบแทน	0.00	4,200.00	143,000.00		235,000	
ค่าใช้จ่าย						
รายจ่ายเกี่ยวเนื่องกับการปฏิบัติราชการที่ไม่เข้าลักษณะรายจ่ายงบรายจ่ายอื่น ๆ						
โครงการเพิ่มทักษะการแข่งขันทักษะระดับปฐมวัย	15,000.00	0.00	0.00		0	0 %
โครงการเพิ่มทักษะการแข่งขันทักษะระดับปฐมวัย	0.00	0.00	15,000.00		0	-100 %
โครงการสนับสนุนค่าใช้จ่ายการบริหารสถานศึกษา	0.00	0.00	1,362,720.00		0	-100 %

	รายจ่ายจริง		ประมาณการ	
	ปี 2563	ปี 2564	ปี 2565	ปี 2566
โครงการสนับสนุนค่าใช้จ่ายการบริหารสถานศึกษา	626,520.00	743,490.00	0.00	0
โครงการสนับสนุนค่าใช้จ่ายการบริหารสถานศึกษา	0.00	0.00	0.00	587,010
รวมค่าใช้จ่าย	641,520.00	743,490.00	1,377,720.00	587,010
ค่าวัสดุ				
วัสดุสำนักงาน	0.00	0.00	20,000.00	23,960
วัสดุงานบ้านงานครัว	0.00	0.00	1,197,100.00	1,223,480
ค่าอาหารเสริม (นม)	1,065,994.56	1,028,228.86	0.00	0
วัสดุวิทยาศาสตร์หรือการแพทย์	0.00	0.00	15,000.00	20,000
รวมค่าวัสดุ	1,065,994.56	1,028,228.86	1,232,100.00	1,267,440
ค่าสาธารณูปโภค				
ค่าน้ำประปา ค่าน้ำบาดาล	2,570.00	0.00	5,000.00	4,000
รวมค่าสาธารณูปโภค	2,570.00	0.00	5,000.00	4,000
งบลงทุน				
ค่าครุภัณฑ์				
ครุภัณฑ์สำนักงาน				
จัดซื้อพัสดุไม่คงจ	0.00	0.00	30,000.00	0
รวมค่าครุภัณฑ์	0.00	0.00	30,000.00	0

	รายจ่ายจริง			ประมาณการ	
	ปี 2563	ปี 2564	ปี 2565	ปี 2565	ปี 2566
ค่าที่ดินและสิ่งก่อสร้าง					
ค่าก่อสร้างอาคาร หรือสิ่งปลูกสร้างต่าง ๆ					
โครงการก่อสร้างพร้อมป้ายชื่อศูนย์พัฒนาเด็กเล็ก อบต.สร้างก่อ 2	0.00	0.00	464,500.00	-100 %	0
โครงการก่อสร้างพร้อมป้ายชื่อศูนย์พัฒนาเด็กเล็กวัดศรีจันทราราม หมู่ที่ 5	0.00	0.00	448,800.00	-100 %	0
โครงการก่อสร้างพร้อมป้ายชื่อศูนย์พัฒนาเด็กเล็ก	0.00	0.00	347,000.00	-100 %	0
โครงการปรับปรุงซ่อมแซมห้องรับประทานอาหาร ศูนย์พัฒนาเด็กเล็ก	0.00	0.00	143,000.00	-100 %	0
รวมค่าที่ดินและสิ่งก่อสร้าง	0.00	0.00	1,403,300.00		0
รวมงบลงทุน	0.00	0.00	1,433,300.00		0
งบเงินอุดหนุน					
เงินอุดหนุน					
เงินอุดหนุนส่วนราชการ					
เงินอุดหนุนส่วนราชการ	0.00	0.00	2,077,865.46	-100 %	0
เงินอุดหนุนส่วนราชการ	1,943,400.00	1,928,120.00	0.00	0 %	0
เงินอุดหนุนส่วนราชการ	0.00	0.00	0.00	100 %	2,112,600
รวมเงินอุดหนุน	1,943,400.00	1,928,120.00	2,077,865.46		2,112,600
รวมงบเงินอุดหนุน	1,943,400.00	1,928,120.00	2,077,865.46		2,112,600

	รายจ่ายจริง		ประมาณการ	
	ปี 2563	ปี 2564	ปี 2565	ปี 2566
รวมงานระดับก่อนวัยเรียนและประถมศึกษา	5,341,644.56	5,410,718.86	8,096,225.46	6,242,250
รวมแผนงานการศึกษา	5,756,827.81	6,129,390.86	8,627,005.46	6,711,310
แผนงานสาธารณสุข				
งานบริหารทั่วไปเกี่ยวกับสาธารณสุข				
งบดำเนินงาน				
ค่าใช้จ่าย				
รายจ่ายเกี่ยวกับการปฏิบัติการที่ไม่เข้าลักษณะรายจ่ายงบรายจ่ายอื่น ๆ				
โครงการสร้างจิตสำนึกและรณรงค์การกำจัดขยะ	18,225.00	0.00	0.00	0
โครงการสร้างจิตสำนึกและรณรงค์การกำจัดขยะ	0.00	0.00	0.00	25,000
โครงการสร้างจิตสำนึกและรณรงค์กำจัดขยะ	0.00	0.00	20,000.00	0
รวมค่าใช้จ่าย	18,225.00	0.00	20,000.00	25,000
ค่าวัสดุ				
วัสดุวิทยาศาสตร์หรือการแพทย์	12,650.00	0.00	40,600.00	80,000
รวมค่าวัสดุ	12,650.00	0.00	40,600.00	80,000
รวมงบดำเนินงาน	30,875.00	0.00	60,600.00	105,000

	รายจ่ายจริง			ประมาณการ	
	ปี 2563	ปี 2564	ปี 2565	ยอดต่าง (%)	ปี 2566
งบลงทุน					
ค่าครุภัณฑ์					
ครุภัณฑ์การเกษตร					
จัดซื้อเครื่องพ่นหมอกควัน	0.00	58,000.00	0.00	0 %	0
รวมค่าครุภัณฑ์	0.00	58,000.00	0.00		0
รวมงบลงทุน	0.00	58,000.00	0.00		0
รวมงานบริหารทั่วไปเกี่ยวกับสาธารณสุข	30,875.00	58,000.00	60,600.00		105,000
งานบริการสาธารณสุขและงานสาธารณสุขอื่น					
งบดำเนินงาน					
ค่าใช้จ่าย					
รายจ่ายเกี่ยวกับค่าบริการปฏิบัติการที่ไม่เข้าลักษณะรายจ่ายงบรายจ่ายอื่น ๆ					
โครงการพ่นหมอกควันป้องกันไข้เลือดออก	40,159.70	25,560.00	0.00	0 %	0
โครงการพ่นหมอกควันป้องกันไข้เลือดออก	0.00	0.00	0.00	100 %	59,000
โครงการพ่นหมอกควันป้องกันไข้เลือดออก	0.00	0.00	50,000.00	-100 %	0
โครงการสัตว์ปลอดโรคคนปลอดภัยจากโรคพิษสุนัขบ้า	47,410.00	34,940.00	0.00	0 %	0
โครงการสัตว์ปลอดโรคคนปลอดภัยจากโรคพิษสุนัขบ้า	0.00	0.00	0.00	100 %	76,000

	รายจ่ายจริง			ประมาณการ		
	ปี 2563	ปี 2564	ปี 2565	ปี 2565	ปี 2566	ยอดต่าง (%)
โครงการสัตว์ปลอดโรคคนปลอดภัยจากโรคพิษสุนัขบ้า	0.00	0.00	52,000.00	-100 %	0	
รวมค่าใช้จ่าย	87,569.70	60,500.00	102,000.00		135,000	
รวมงบดำเนินงาน	87,569.70	60,500.00	102,000.00		135,000	
งบลงทุน						
ค่าครุภัณฑ์						
ครุภัณฑ์วิทยาศาสตร์หรือการแพทย์						
จัดซื้อเครื่องวัดอุณหภูมิแบบอินฟราเรด	0.00	27,860.00	0.00	0 %	0	
รวมค่าครุภัณฑ์	0.00	27,860.00	0.00		0	
รวมงบลงทุน	0.00	27,860.00	0.00		0	
งบเงินอุดหนุน						
เงินอุดหนุน						
เงินอุดหนุนองค์กรประชาชน						
เพื่อจ่ายเป็นเงินอุดหนุนให้แก่คณะกรรมการหมู่บ้านถ้ำ หมู่ที่ 7	0.00	0.00	0.00	100 %	20,000	
เพื่อจ่ายเป็นเงินอุดหนุนให้แก่คณะกรรมการหมู่บ้านฝั่ง 2 เก้า หมู่ที่ 8	0.00	0.00	0.00	100 %	20,000	
เพื่อจ่ายเป็นเงินอุดหนุนให้แก่คณะกรรมการหมู่บ้านฝั่ง 4 ใหม่ หมู่ที่ 11	0.00	0.00	0.00	100 %	20,000	

	รายจ่ายจริง			ประมาณการ		
	ปี 2563	ปี 2564	ปี 2565	ยอดต่าง (%)	ปี 2566	
เพื่อจ่ายเป็นเงินอุดหนุนให้แก่คณะกรรมการหมู่บ้านหนองแคน หมู่ที่ 12	0.00	0.00	0.00	100 %	20,000	
อุดหนุนให้แก่คณะกรรมการหมู่บ้านดงหัน หมู่ที่ 6	0.00	0.00	0.00	100 %	20,000	
อุดหนุนให้แก่คณะกรรมการหมู่บ้านนาหนองทุ่ม หมู่ที่ 2	0.00	0.00	0.00	100 %	20,000	
อุดหนุนให้แก่คณะกรรมการหมู่บ้านอ้ายใหญ่ หมู่ที่ 3	0.00	0.00	0.00	100 %	20,000	
อุดหนุนให้แก่คณะกรรมการหมู่บ้านโนนฐานะ หมู่ที่ 4	0.00	0.00	0.00	100 %	20,000	
อุดหนุนให้แก่คณะกรรมการหมู่บ้านโนนธาตุ หมู่ที่ 5	0.00	0.00	0.00	100 %	20,000	
รวมเงินอุดหนุน	0.00	0.00	0.00		180,000	
รวมงบเงินอุดหนุน	0.00	0.00	0.00		180,000	
รวมงานบริการสาธารณสุขและงานสาธารณสุขอื่น	87,569.70	88,360.00	102,000.00		315,000	
รวมแผนงานสาธารณสุข	118,444.70	146,360.00	162,600.00		420,000	

	รายจ่ายจริง			ประมาณการ	
	ปี 2563	ปี 2564	ปี 2565	ปี 2565	ปี 2566
แผนงานสังคมสงเคราะห์					
งานบริหารทั่วไปเกี่ยวกับสังคมสงเคราะห์					
งบบุคลากร					
เงินเดือน (ฝ่ายประจำ)					
เงินเดือนข้าราชการ หรือพนักงานส่วนท้องถิ่น	258,690.00	212,410.00	336,240.00	7.91 %	362,820
ค่าตอบแทนพนักงานจ้าง	201,840.00	212,160.00	208,240.00	12.33 %	233,920
รวมเงินเดือน (ฝ่ายประจำ)	460,530.00	424,570.00	544,480.00		596,740
รวมงบบุคลากร	460,530.00	424,570.00	544,480.00		596,740
งบดำเนินงาน					
ค่าตอบแทน					
ค่าตอบแทนผู้ปฏิบัติราชการอันเป็นประโยชน์แก่องค์กรปกครองส่วนท้องถิ่น	0.00	0.00	54,000.00	-10.19 %	48,500
ค่าเช่าบ้าน	0.00	0.00	36,000.00	-100 %	0
เงินช่วยเหลือการศึกษาบุตร					
เงินช่วยเหลือการศึกษาบุตรข้าราชการ/พนักงาน/ลูกจ้างประจำ	0.00	0.00	20,000.00	-100 %	0
รวมค่าตอบแทน	0.00	0.00	110,000.00		48,500
ค่าใช้จ่าย					
รายจ่ายเกี่ยวกับการปฏิบัติราชการที่ไม่เข้าลักษณะรายจ่ายงบรายจ่ายอื่น ๆ					
ค่าใช้จ่ายในการเดินทางไปราชการ	0.00	0.00	10,000.00	-100 %	0

	รายจ่ายจริง		ประมาณการ		
	ปี 2563	ปี 2564	ปี 2565	ยอดต่าง (%)	ปี 2566
ค่าใช้จ่ายในการเดินทางไปราชการ	0.00	0.00	0.00	100 %	10,000
ค่าใช้จ่ายในการเดินทางไปราชการ	3,553.00	0.00	0.00	0 %	0
ค่าใช้จ่ายในการฝึกอบรมและสัมมนา	0.00	0.00	0.00	100 %	10,000
ค่าใช้จ่ายในการฝึกอบรมและสัมมนา	0.00	0.00	10,000.00	-100 %	0
โครงการโรงเรียนผู้สูงอายุ	0.00	0.00	0.00	100 %	20,000
รวมค่าใช้จ่าย	3,553.00	0.00	20,000.00		40,000
รวมงบดำเนินงาน	3,553.00	0.00	130,000.00		88,500
รวมงานบริหารทั่วไปเกี่ยวกับสังคมสตรี	464,083.00	424,570.00	674,480.00		685,240
รวมแผนงานสังคมสตรี	464,083.00	424,570.00	674,480.00		685,240
แผนงานทะเลและชุมชน					
งานบริหารทั่วไปเกี่ยวกับทะเลและชุมชน					
งบบุคลากร					
เงินเดือน (ฝ่ายประจำ)					
เงินเดือนข้าราชการ หรือพนักงานส่วนท้องถิ่น	936,420.00	1,011,900.00	1,060,920.00	6.14 %	1,126,020
เงินประจำตำแหน่ง	42,000.00	42,000.00	42,000.00	0 %	42,000
ค่าตอบแทนพนักงานจ้าง	421,080.00	500,040.00	556,680.00	6 %	590,100
เงินเพิ่มต่าง ๆ ของพนักงานจ้าง	20,820.00	21,050.00	24,000.00	50 %	36,000
รวมเงินเดือน (ฝ่ายประจำ)	1,420,320.00	1,574,990.00	1,683,600.00		1,794,120
รวมงบบุคลากร	1,420,320.00	1,574,990.00	1,683,600.00		1,794,120

	รายจ่ายจริง			ประมาณการ	
	ปี 2563	ปี 2564	ปี 2565	ยอดต่าง (%)	ปี 2566
งบดำเนินงาน					
ค่าตอบแทน					
ค่าตอบแทนผู้ปฏิบัติราชการอันเป็นประโยชน์แก่องค์กรปกครองส่วนท้องถิ่น	0.00	257,450.00	300,000.00	-52.67 %	142,000
เงินช่วยเหลือการศึกษาบุตร					
เงินช่วยเหลือการศึกษาบุตรซ้ำ	0.00	0.00	30,000.00	0 %	30,000
ราชการ/พนักงาน/ลูกจ้างประจำ					
รวมค่าตอบแทน	29,940.00	264,950.00	330,000.00		172,000
ค่าใช้จ่าย					
รายจ่ายเพื่อให้ได้มาซึ่งบริการ					
รายจ่ายเพื่อให้ได้มาซึ่งบริการ	12,000.00	18,000.00	0.00	0 %	0
รายจ่ายเพื่อให้ได้มาซึ่งบริการ	0.00	0.00	0.00	100 %	20,000
รายจ่ายเกี่ยวเนื่องกับการปฏิบัติราชการที่ไม่เข้าลักษณะรายจ่ายงบรายจ่ายอื่น ๆ					
ค่าใช้จ่ายในการเดินทางไปราชการ	0.00	0.00	0.00	100 %	20,000
ค่าใช้จ่ายในการเดินทางไปราชการ	25,068.00	2,556.00	0.00	0 %	0
ค่าใช้จ่ายในการเดินทางไปราชการ	0.00	0.00	20,000.00	-100 %	0
ค่าใช้จ่ายในการฝึกอบรมและสัมมนา	16,200.00	15,600.00	0.00	0 %	0
ค่าใช้จ่ายในการฝึกอบรมและสัมมนา	0.00	0.00	25,000.00	-100 %	0
ค่าใช้จ่ายในการฝึกอบรมและสัมมนา	0.00	0.00	0.00	100 %	15,000
ค่าบำรุงรักษาและซ่อมแซม	10,230.00	0.00	15,000.00	33.33 %	20,000
รวมค่าใช้จ่าย	63,498.00	36,156.00	60,000.00		75,000

	รายจ่ายจริง			ประมาณการ	
	ปี 2563	ปี 2564	ปี 2565	ปี 2566	ยอดต่าง (%)
ค่าวัสดุ					
วัสดุสำนักงาน	10,470.00	10,964.00	12,200.00	20,000	63.93 %
วัสดุไฟฟ้าและวิทยุ	56,468.00	97,555.00	103,700.00	60,000	-42.14 %
วัสดุก่อสร้าง	47,540.00	51,920.00	167,800.00	60,000	-64.24 %
วัสดุคอมพิวเตอร์	24,210.00	15,440.00	20,000.00	20,000	0 %
รวมค่าวัสดุ	138,688.00	175,879.00	303,700.00	160,000	
รวมงบดำเนินงาน	232,126.00	476,985.00	693,700.00	407,000	
งบลงทุน					
ค่าครุภัณฑ์					
ครุภัณฑ์สำนักงาน					
จัดซื้อเครื่องปรับอากาศแบบแยกส่วน แบบ แขวน (ระบบ Inverter) ขนาด 30,000 บีทียู	47,000.00	0.00	0.00	0	0 %
ตู้ทำน้ำเย็นสแตนเลส (ถังคว่ำ) จำนวน 1 ชุด	0.00	0.00	3,500.00	0	-100 %
ครุภัณฑ์โฆษณาและเผยแพร่					
จัดซื้อกล้องถ่ายภาพระบบดิจิทัล ความ ละเอียด 16 ล้านพิกเซล	0.00	13,000.00	0.00	0	0 %
ครุภัณฑ์สำรวจ					
จัดซื้อกล้องวงจรมุม ชนิดอ่านค่ามุมได้ละเอียด 20 พิลิปดา	65,000.00	0.00	0.00	0	0 %

	รายจ่ายจริง			ประมาณการ		
	ปี 2563	ปี 2564	ปี 2565	ยอดต่าง (%)	ปี 2566	
ครุภัณฑ์คอมพิวเตอร์หรืออิเล็กทรอนิกส์						
จัดซื้อเครื่องสำรองไฟฟ้า ขนาด 800 VA	5,000.00	0.00	0.00	0 %	0	
รวมค่าครุภัณฑ์	117,000.00	13,000.00	3,500.00		0	
รวมงบลงทุน	117,000.00	13,000.00	3,500.00		0	
รวมงานบริหารทั่วไปเกี่ยวกับเคหะและชุมชน	1,769,446.00	2,064,975.00	2,380,800.00		2,201,120	
งานไฟฟ้าและประปา						
งบลงทุน						
ค่าที่ดินและสิ่งก่อสร้าง						
ค่าก่อสร้างอาคาร หรือสิ่งปลูกสร้างต่าง ๆ						
โครงการติดตั้ง GUARD RAIL สายบ้านโนนธาตุ - บ้านสร้างก่อ หมู่ที่ 5	62,000.00	0.00	0.00	0 %	0	
โครงการติดตั้ง GUARD RAIL สายบ้านสัง 4 ใหม่ - บ้านถ้ำ หมู่ที่ 11	31,000.00	0.00	0.00	0 %	0	
โครงการติดตั้งราวกันอันตราย (GUARD RAIL) พร้อมป้ายเตือนทางโค้งอันตราย สายสุขาภิบาล กุดจับ - บ้านนาหนองทุ่ม หมู่ที่ 2	0.00	173,000.00	0.00	0 %	0	
ค่าก่อสร้างสิ่งสาธารณูปโภค						
ก่อสร้างถนน คสล. สายชายทุ่ง หมู่ที่ 4	0.00	295,000.00	0.00	0 %	0	
โครงการก่อสร้างถนนคอนกรีตเสริมเหล็กซอยเกษมราษฎร์ (2 ตอน) หมู่ที่ 5	414,000.00	0.00	0.00	0 %	0	

	รายจ่ายจริง			ประมาณการ		
	ปี 2563	ปี 2564	ปี 2565	ปี 2566	ยอดต่าง (%)	ปี 2566
โครงการก่อสร้างถนนคอนกรีตเสริมเหล็กถนนดงหัน - พุ่งหญ้า หมู่ที่ 6	403,000.00	0.00	0.00	0.00	0 %	0
โครงการก่อสร้างถนนคอนกรีตเสริมเหล็กถนนดงหัน-พุ่งหญ้า หมู่ที่ 6	0.00	392,000.00	0.00	0.00	0 %	0
โครงการก่อสร้างถนนคอนกรีตเสริมเหล็กสายหลังอ่าง เขื่อนขอมยวงหอม หมู่ที่ 7	0.00	466,000.00	0.00	0.00	0 %	0
โครงการก่อสร้างถนนคอนกรีตเสริมเหล็กซอยแสงทอง หมู่ที่ 11	0.00	458,000.00	0.00	0.00	0 %	0
โครงการซ่อมแซมถนนลูกรัง บ้านดงหัน หมู่ที่ 6 (สายบ้านดงหัน - บ้านผักกาดย่า)	0.00	47,000.00	0.00	0.00	0 %	0
โครงการซ่อมแซมถนนลูกรัง บ้านถ้ำเต่า หมู่ที่ 7 (สายแยกบ้านถ้ำเต่า - บ้านโนนโหม)	0.00	17,000.00	0.00	0.00	0 %	0
โครงการซ่อมแซมถนนลูกรัง บ้านนาหนองทุ่ม หมู่ที่ 2 (สายบ้านนาหนองทุ่ม - บ้านโนนชัยพร)	0.00	35,000.00	0.00	0.00	0 %	0
โครงการซ่อมแซมถนนลูกรัง บ้านนาอ้ายใหญ่ หมู่ที่ 3 (สายกำนัน)	0.00	39,000.00	0.00	0.00	0 %	0
โครงการซ่อมแซมถนนลูกรัง บ้านโนนฐานะ หมู่ที่ 4 (สายตั้งรุ่งเรือง)	0.00	32,000.00	0.00	0.00	0 %	0
โครงการซ่อมแซมถนนลูกรัง บ้านโนนธาตุ หมู่ที่ 5 (สายแก้วจินดา)	0.00	30,000.00	0.00	0.00	0 %	0
โครงการซ่อมแซมถนนลูกรัง บ้านฝั่ง 2 เก่า หมู่ที่ 8 (สายบ้านฝั่ง 2 เก่า - บ้านโนนชัยพร)	0.00	32,000.00	0.00	0.00	0 %	0

	รายจ่ายจริง			ประมาณการ		
	ปี 2563	ปี 2564	ปี 2565	ยอดต่าง (%)	ปี 2565	ปี 2566
โครงการซ่อมแซมถนนลูกรัง บ้านฝั่ง 4 ใหม่ หมู่ที่ 11 (สายบ้านฝั่ง 4 ใหม่ - บ้านถ้ำเต่า)	0.00	48,000.00	0.00	0 %	0.00	0
โครงการซ่อมแซมถนนลูกรัง บ้านหนองแคน หมู่ที่ 12 (สายมีย์)	0.00	28,000.00	0.00	0 %	0.00	0
รวมค่าที่ดินและสิ่งก่อสร้าง	910,000.00	2,092,000.00	0.00		0.00	0
รวมงบลงทุน	910,000.00	2,092,000.00	0.00		0.00	0
งบเงินอุดหนุน						
เงินอุดหนุน						
เงินอุดหนุนส่วนราชการ						
เงินอุดหนุนส่วนราชการ	167,568.06	0.00	0.00	0 %	0.00	0
ขยายเขตไฟฟ้าแรงต่ำ บ้านนาหนองทุ่ม หมู่ที่ 2	0.00	168,764.74	0.00	0 %	0.00	0
เงินอุดหนุนรัฐวิสาหกิจ						
อุดหนุนการไฟฟ้าส่วนภูมิภาคอำเภออุตุจัดตามโครงการขยายเขตไฟฟ้าแรงต่ำบ้านนาหนองทุ่ม หมู่ที่ 2	0.00	0.00	189,334.54	-100 %	0.00	0
อุดหนุนการไฟฟ้าส่วนภูมิภาคอำเภออุตุจัดตามโครงการขยายเขตไฟฟ้าแรงต่ำบ้านนาหนองทุ่ม หมู่ที่ 4	0.00	0.00	0.00	100 %	0.00	200,000
รวมเงินอุดหนุน	167,568.06	168,764.74	189,334.54		189,334.54	200,000
รวมงบเงินอุดหนุน	167,568.06	168,764.74	189,334.54		189,334.54	200,000
รวมงานไฟฟ้าและประปา	1,077,568.06	2,260,764.74	189,334.54		189,334.54	200,000
รวมแผนงานเคหะและชุมชน	2,847,014.06	4,325,739.74	2,570,134.54		2,570,134.54	2,401,120

	รายจ่ายจริง		ประมาณการ	
	ปี 2563	ปี 2564	ปี 2565	ปี 2566
แผนงานสร้างความเข้มแข็งของชุมชน				
งานส่งเสริมและสนับสนุนความเข้มแข็งชุมชน				
งบดำเนินงาน				
ค่าใช้จ่าย				
รายจ่ายเกี่ยวเนื่องกับการปฏิบัติราชการที่ไม่เข้าลักษณะรายจ่ายงบรายจ่ายอื่น ๆ				
โครงการแก้ไขปัญหาสายตาเสียดัดในชุมชน	0.00	0.00	0.00	10,000
โครงการฝึกอาชีพราษฎร	0.00	0.00	0.00	30,000
โครงการพัฒนาคุณภาพชีวิตผู้สูงอายุ	0.00	0.00	0.00	20,000
ฝึกอบรมชุดปฏิบัติการจิตอาสาภัยพิบัติฯ ประจำปี 2563	110,114.00	0.00	0.00	0
รวมค่าใช้จ่าย	110,114.00	0.00	0.00	60,000
รวมงบดำเนินงาน	110,114.00	0.00	0.00	60,000
รวมงานส่งเสริมและสนับสนุนความเข้มแข็งชุมชน	110,114.00	0.00	0.00	60,000
รวมแผนงานสร้างความเข้มแข็งของชุมชน	110,114.00	0.00	0.00	60,000

	รายจ่ายจริง		ปี 2564	ประมาณการ	
	ปี 2563	ปี 2565		ปี 2565	ปี 2566
แผนงานการศาสนา วัฒนธรรม และนันทนาการ					
งานบริหารทั่วไปเกี่ยวกับศาสนา วัฒนธรรม และนันทนาการ					
งบดำเนินงาน					
ค่าใช้จ่าย					
รายจ่ายเกี่ยวเนื่องกับการปฏิบัติราชการที่ไม่เข้าลักษณะรายจ่ายบรยายอื่น ๆ					
โครงการเฉลิมพระเกียรติพระบาทสมเด็จพระเจ้าอยู่หัว	2,400.00	0.00	0.00	0.00	0
โครงการเฉลิมพระเกียรติพระบาทสมเด็จพระเจ้าอยู่หัว	0.00	0.00	0.00	0.00	10,000
โครงการเฉลิมพระเกียรติพระบาทสมเด็จพระเจ้าอยู่หัว	0.00	0.00	0.00	10,000.00	0
โครงการเฉลิมพระเกียรติสมเด็จพระราชินี	0.00	0.00	0.00	10,000.00	0
โครงการเฉลิมพระเกียรติสมเด็จพระราชินี	0.00	0.00	0.00	0.00	10,000
โครงการเทิดทูนสถาบันพระมหากษัตริย์	0.00	0.00	0.00	10,000.00	0
รวมค่าใช้จ่าย	2,400.00	0.00	0.00	30,000.00	20,000
รวมงบดำเนินงาน	2,400.00	0.00	0.00	30,000.00	20,000
รวมงานบริหารทั่วไปเกี่ยวกับศาสนา วัฒนธรรม และนันทนาการ	2,400.00	0.00	0.00	30,000.00	20,000

	รายจ่ายจริง		ประมาณการ	
	ปี 2563	ปี 2564	ปี 2565	ปี 2566
งานกีฬาและนันทนาการ				
งบดำเนินงาน				
ค่าใช้จ่าย				
รายจ่ายเกี่ยวเนื่องกับการปฏิบัติราชการที่ไม่เข้าลักษณะรายจ่ายงบรายจ่ายอื่น ๆ				
โครงการแข่งขันกีฬาตำบล	0.00	0.00	0.00	120,000
โครงการส่งเสริมการแข่งขันกีฬาเยาวชน	0.00	0.00	0.00	70,000
โครงการส่งเสริมการแข่งขันกีฬาเยาวชน	59,710.00	0.00	0.00	0
รวมค่าใช้จ่าย	59,710.00	0.00	0.00	190,000
ค่าวัสดุ				
วัสดุกีฬา	0.00	45,000.00	0.00	45,000
รวมค่าวัสดุ	0.00	45,000.00	0.00	45,000
รวมงบดำเนินงาน	59,710.00	45,000.00	0.00	235,000
รวมงานกีฬาและนันทนาการ	59,710.00	45,000.00	0.00	235,000

	รายจ่ายจริง		ปี 2564	ปี 2565	ปริมาณการ ยอดต่าง (%)	ปี 2566
	ปี 2563					
งานศาสนาวัดนธรรมท้องถิ่น						
งบดำเนินงาน						
ค่าใช้จ่าย						
รายจ่ายเกี่ยวเนื่องกับการปฏิบัติราชการที่ไม่เข้าลักษณะรายจ่ายงบรายจ่ายอื่น ๆ						
โครงการคารวะปู่อายุใหญ่	0.00	0.00	0.00	0.00	100 %	20,000
โครงการคารวะปู่อายุใหญ่	0.00	0.00	0.00	20,000.00	-100 %	0
โครงการจัดงานประเพณีมีสการพระธาตุศรีจันทร์	30,000.00	0.00	0.00	0.00	0 %	0
โครงการจัดงานประเพณีมีสการพระธาตุศรีจันทร์	0.00	0.00	0.00	20,000.00	-100 %	0
โครงการจัดงานประเพณีมีสการพระธาตุศรีจันทร์	0.00	0.00	0.00	0.00	100 %	20,000
โครงการเทิดทูนพระมหากษัตริย์	0.00	2,450.00	2,450.00	0.00	0 %	0
โครงการเทิดทูนสถาบันพระมหากษัตริย์	0.00	0.00	0.00	0.00	100 %	10,000
โครงการเทิดทูนสถาบันพระมหากษัตริย์	8,000.00	0.00	0.00	0.00	0 %	0
โครงการพัฒนาทักษะเด็กเล็ก	0.00	0.00	0.00	0.00	100 %	15,000
โครงการวันเด็กแห่งชาติ	8,301.00	0.00	0.00	0.00	0 %	0
โครงการวันเด็กแห่งชาติ	0.00	0.00	0.00	5,000.00	-100 %	0

	รายจ่ายจริง			ประมาณการ		
	ปี 2563	ปี 2564	ปี 2565	ยอดต่าง (%)	ปี 2566	
โครงการสู่ขวัญข้าว	0.00	0.00	10,000.00	-100 %	0	
โครงการสู่ขวัญข้าว	5,870.00	0.00	0.00	0 %	0	
โครงการสู่ขวัญข้าว	0.00	0.00	0.00	100 %	25,000	
รวมค่าใช้จ่าย	52,171.00	2,450.00	55,000.00		90,000	
รวมงบดำเนินงาน	52,171.00	2,450.00	55,000.00		90,000	
รวมงานศาสนากิจกรรมท้องถิ่น	52,171.00	2,450.00	55,000.00		90,000	
งานวิชาการวางแผนและส่งเสริมการท่องเที่ยว						
งบดำเนินงาน						
ค่าใช้จ่าย						
รายจ่ายเกี่ยวเนื่องกับการปฏิบัติราชการที่ไม่เข้าลักษณะรายจ่ายงบรายจ่ายอื่น ๆ						
โครงการส่งเสริมการท่องเที่ยวการออกร้าน	0.00	0.00	0.00	100 %	70,000	
นิทรรศการงานของตึกกุดจับ						
โครงการส่งเสริมการท่องเที่ยวการออกร้าย	21,000.00	0.00	0.00	0 %	0	
นิทรรศการงานของตึกกุดจับ						
รวมค่าใช้จ่าย	21,000.00	0.00	0.00		70,000	
รวมงบดำเนินงาน	21,000.00	0.00	0.00		70,000	
รวมงานวิชาการวางแผนและส่งเสริมการท่องเที่ยว	21,000.00	0.00	0.00		70,000	
รวมแผนงานการศาสนา วัฒนธรรม และนันทนาการ	135,281.00	47,450.00	85,000.00		415,000	

	รายจ่ายจริง		ปี 2564	ประมาณการ	
	ปี 2563	ปี 2564		ปี 2565	ปี 2566
แผนงานอุตสาหกรรมและการโยธา					
งานก่อสร้าง					
งบลงทุน					
ค่าครุภัณฑ์					
ครุภัณฑ์ก่อสร้าง					
จัดซื้อเครื่องตบดิน จำนวน 1 เครื่อง	0.00	0.00	21,000.00	-100 %	0
รวมค่าครุภัณฑ์	0.00	0.00	21,000.00		0
ค่าที่ดินและสิ่งก่อสร้าง					
ค่าก่อสร้างสิ่งสาธารณูปการ					
โครงการก่อสร้างถนนค.ส.ล. บ้านนาอ้ายใหญ่ หมู่ที่ 3	0.00	0.00	432,200.00	-100 %	0
โครงการก่อสร้างถนนค.ส.ล. บ้านโนนธาตุ หมู่ที่ 5	0.00	0.00	0.00	100 %	556,800
โครงการก่อสร้างถนนค.ส.ล. บ้านโนนธาตุ หมู่ที่ 5	0.00	0.00	377,000.00	-100 %	0
โครงการก่อสร้างถนนค.ส.ล. บ้านฝั่ง 2 เก่า หมู่ที่ 8	0.00	0.00	442,300.00	-100 %	0
โครงการก่อสร้างถนนค.ส.ล. บ้านฝั่ง 2 เก่า หมู่ที่ 8	0.00	0.00	212,000.00	-100 %	0
โครงการก่อสร้างถนนคอนกรีตเสริมเหล็ก บ้านดงหัน หมู่ที่ 6	0.00	0.00	0.00	100 %	556,800

	รายจ่ายจริง			ประมาณการ	
	ปี 2563	ปี 2564	ปี 2565	ปี 2566	ยอดต่าง (%)
โครงการก่อสร้างถนนคอนกรีตเสริมเหล็ก บ้านโนนฐานะ หมู่ที่ 4	0.00	0.00	0.00	591,400	100 %
โครงการก่อสร้างถนนคอนกรีตเสริมเหล็ก บ้านฝั่ง 2 เก้า หมู่ที่ 8	0.00	0.00	0.00	556,800	100 %
โครงการก่อสร้างถนนคอนกรีตเสริมเหล็ก บ้านหนองแคน หมู่ที่ 12	0.00	0.00	0.00	415,500	100 %
โครงการติดตั้ง ป้ายเตือน บ้านถ้ำเต่า หมู่ที่ 7	0.00	0.00	121,000.00	0	-100 %
โครงการติดตั้ง ราวกันอันตราย (Guard Rail) พร้อมป้ายบังคับและป้ายเตือน บ้านหนองพุ่ม หมู่ที่ 2	0.00	0.00	120,000.00	0	-100 %
โครงการติดตั้ง ราวกันอันตราย (Guard Rail) บ้านโนนธาตุ หมู่ที่ 5	0.00	0.00	0.00	153,500	100 %
โครงการติดตั้ง ราวกันอันตราย (Guard Rail) พร้อมป้ายเตือน บ้านโนนฐานะ หมู่ที่ 4	0.00	0.00	52,000.00	0	-100 %
ค่าก่อสร้างสิ่งสาธารณูปโภค					
โครงการก่อสร้างท่อลอดเหลี่ยมคอนกรีตเสริมเหล็ก (R.C.BOX CULVERTS) บ้านโนนฐานะ หมู่ที่ 4	0.00	0.00	0.00	481,000	100 %
โครงการก่อสร้างฝายน้ำล้น บ้านบ่อคำ หมู่ที่ 13	0.00	0.00	451,000.00	0	-100 %

	รายจ่ายจริง			ประมาณการ		
	ปี 2563	ปี 2564	ปี 2565	ปี 2565	ปี 2566	ยอดต่าง (%)
ค่าชดเชยสัญญาแบบปรับราคาได้ (ค่า K)	0.00	0.00	0.00	0.00	100,000	100 %
ค่าชดเชยสัญญาแบบปรับราคาได้ (ค่า K)	0.00	0.00	2,207,500.00	2,207,500.00	3,411,800	3,411,800
รวมค่าที่ดินและสิ่งก่อสร้าง	0.00	0.00	2,228,500.00	2,228,500.00	3,411,800	3,411,800
รวมงบลงทุน	0.00	0.00	2,228,500.00	2,228,500.00	3,411,800	3,411,800
รวมงานก่อสร้าง	0.00	0.00	2,228,500.00	2,228,500.00	3,411,800	3,411,800
รวมแผนงานอุตสาหกรรมและการโยธา	0.00	0.00	2,228,500.00	2,228,500.00	3,411,800	3,411,800
แผนงานการเกษตร						
งานส่งเสริมการเกษตร						
งบดำเนินงาน						
ค่าวัสดุ						
วัสดุการเกษตร	0.00	0.00	10,000.00	10,000.00	0	-100 %
รวมค่าวัสดุ	0.00	0.00	10,000.00	10,000.00	0	0
รวมงบดำเนินงาน	0.00	0.00	10,000.00	10,000.00	0	0
รวมงานส่งเสริมการเกษตร	0.00	0.00	10,000.00	10,000.00	0	0
งานสิ่งแวดล้อมและทรัพยากรธรรมชาติ						
งบดำเนินงาน						
ค่าใช้สอย						
รายจ่ายเกี่ยวเนื่องกับการปฏิบัติราชการที่ไม่เข้าลักษณะรายจ่ายบรยายจ่ายอื่น ๆ						
โครงการปลูกต้นไม้เฉลิมพระเกียรติ	0.00	0.00	10,000.00	10,000.00	0	-100 %
โครงการปลูกต้นไม้เฉลิมพระเกียรติ	2,160.00	0.00	0.00	0.00	0	0 %
โครงการปลูกต้นไม้เฉลิมพระเกียรติ	0.00	0.00	0.00	0.00	10,000	100 %

	รายจ่ายจริง			ประมาณการ		
	ปี 2563	ปี 2564	ปี 2565	ยอดต่าง (%)	ปี 2566	
โครงการปลูกต้นไม้เฉลิมพระเกียรติฯ	0.00	8,010.00	0.00	0 %	0	
รวมค่าใช้จ่าย	2,160.00	8,010.00	10,000.00		10,000	
ค่าวัสดุ						
วัสดุการเกษตร	0.00	0.00	0.00	100 %	5,000	
รวมค่าวัสดุ	0.00	0.00	0.00		5,000	
รวมงบดำเนินงาน	2,160.00	8,010.00	10,000.00		15,000	
รวมงานสิ่งแวดล้อมและทรัพยากรธรรมชาติ	2,160.00	8,010.00	10,000.00		15,000	
รวมแผนงานการเกษตร	2,160.00	8,010.00	20,000.00		15,000	
แผนงานการพาณิชย์						
งานกิจการประปา						
งบดำเนินงาน						
ค่าใช้จ่าย						
รายจ่ายเพื่อให้ได้มาซึ่งบริการ						
รายจ่ายเพื่อให้ได้มาซึ่งบริการ	0.00	0.00	0.00	100 %	20,000	
ค่าบริการรักษาและซ่อมแซม	1,500.00	24,000.00	50,000.00	-40 %	30,000	
รวมค่าใช้จ่าย	1,500.00	24,000.00	50,000.00		50,000	
ค่าวัสดุ						
วัสดุอื่น	16,783.88	2,700.00	54,900.00	-27.14 %	40,000	
รวมค่าวัสดุ	16,783.88	2,700.00	54,900.00		40,000	

	รายจ่ายจริง		ประมาณการ	
	ปี 2563	ปี 2564	ปี 2565	ปี 2566
ค่าสาธารณูปโภค				
ค่าไฟฟ้า	111,636.91	129,858.10	148,346.00	100,000
ค่าน้ำประปา ค่าน้ำบาดาล	4,116.00	17,275.00	15,854.00	5,000
รวมค่าสาธารณูปโภค	115,752.91	147,133.10	164,200.00	105,000
งบลงทุน				
ค่าที่ดินและสิ่งก่อสร้าง				
ค่าก่อสร้างสิ่งสาธารณูปโภค				
โครงการก่อสร้างระบบประปาหมู่บ้าน วง				
ท่อจ่ายน้ำพร้อมชุดเจาะบ่อบาดาลและขยาย	0.00	0.00	746,000.00	0
เขตไฟฟ้า บ้านนาหนองแคน หมู่ที่ 12				
โครงการปรับปรุงซ่อมแซมท่อเมนระบบ				
ประปาหมู่บ้าน บ้านหนองแคน หมู่ที่ 12	0.00	40,000.00	0.00	0
โครงการปรับปรุงเพิ่มประสิทธิภาพ ระบบ				
ประปาหมู่บ้าน บ้านนาหนองท่ม หมู่ที่ 2	0.00	0.00	0.00	680,500
ปรับปรุงระบบประปาหมู่บ้าน บ้านโนนฐานะ				
หมู่ที่ 4	0.00	216,694.00	0.00	0
รวมค่าที่ดินและสิ่งก่อสร้าง	0.00	256,694.00	746,000.00	680,500
รวมงบลงทุน	0.00	256,694.00	746,000.00	680,500
รวมงานกิจกรรมประปา	134,036.79	430,527.10	1,015,100.00	875,500
รวมแผนงานการพาณิชย์	134,036.79	430,527.10	1,015,100.00	875,500
รวมทุกแผนงาน	25,091,893.56	28,914,957.82	35,040,500.00	37,500,000

รายงานรายละเอียดประมาณการรายจ่ายงบประมาณรายจ่ายทั่วไป

ประจำปีงบประมาณ พ.ศ. 2566

องค์การบริหารส่วนตำบลสร้างก่อ

อำเภอกุฉินชัย จังหวัดอุดรธานี

ประมาณการรายจ่ายรวมทั้งสิ้น 37,500,000 บาท แยกเป็น

แผนงานงบกลาง

งบกลาง	รวม	8,383,000 บาท
งบกลาง	รวม	8,383,000 บาท
งบกลาง	รวม	8,383,000 บาท
เงินสมทบกองทุนประกันสังคม	จำนวน	125,000 บาท
เพื่อจ่ายเป็นเงินสมทบกองทุนประกันสังคมของพนักงานจ้างร้อยละ 5 ของค่าตอบแทนพนักงานจ้างตาม พ.ร.บ.ประกันสังคม พ.ศ. 2533 และแก้ไขเพิ่มเติมฉบับที่ 3 พ.ศ. 2542		
แผนงานงบกลาง		
เงินสมทบกองทุนเงินทดแทน	จำนวน	10,000 บาท
เพื่อจ่ายเป็นเงินสมทบกองทุนเงินทดแทนเป็นรายปีในอัตราร้อยละ 0.2 ของค่าจ้างทั้งปี ตามหนังสือกรมส่งเสริมการปกครองท้องถิ่น ด่วนที่สุด ที่ มท 0808.2/ ว 4172 ลงวันที่ 24 ธันวาคม 2561 แผนงานงบกลาง		
เบี้ยยังชีพผู้สูงอายุ	จำนวน	6,034,800 บาท
เพื่อจ่ายเป็นเงินเบี้ยยังชีพผู้สูงอายุที่จะได้รับการสงเคราะห์ตามระเบียบกระทรวงมหาดไทยว่าด้วยหลักเกณฑ์การจ่ายเบี้ยยังชีพผู้สูงอายุขององค์กรปกครองส่วนท้องถิ่น พ.ศ. 2552 ปรากฏตามแผนงานงบกลาง		
เบี้ยยังชีพความพิการ	จำนวน	1,075,200 บาท
เพื่อจ่ายเป็นเงินเบี้ยยังชีพผู้พิการที่จะได้รับการสงเคราะห์ตามระเบียบกระทรวงมหาดไทยว่าด้วยหลักเกณฑ์การจ่ายเบี้ยยังชีพผู้พิการขององค์กรปกครองส่วนท้องถิ่น พ.ศ. 2552 ปรากฏตามแผนงานงบกลาง		

เบี้ยยังชีพผู้ป่วยเอดส์	จำนวน	78,000 บาท
-------------------------	-------	------------

เพื่อจ่ายเป็นเงินเบี้ยยังชีพผู้ป่วยเอดส์ที่จะได้รับการสงเคราะห์ตามระเบียบกระทรวงมหาดไทยว่าด้วยหลักเกณฑ์การจ่ายเบี้ยยังชีพผู้ผู้ป่วยเอดส์ขององค์กรปกครองส่วนท้องถิ่น พ.ศ. 2552 ปรากฏตามแผนงานงบกลาง

เงินสำรองจ่าย	จำนวน	350,000 บาท
---------------	-------	-------------

เพื่อจ่ายเป็นค่าใช้จ่ายในการแก้ไขปัญหาความเดือดร้อนของประชาชน หรือกรณีเกิดเหตุสาธารณภัย ภัยพิบัติต่างๆ รวมถึงเหตุฉุกเฉินที่อาจคาดหมายได้หรือไม่อาจคาดหมายได้ รวมถึงภัยโรคระบาดอื่นๆที่ส่งผลกระทบต่อการดำรงอยู่ของประชาชน

รายจ่ายตามข้อผูกพัน

เงินช่วยค่าครองชีพผู้รับบำนาญ (ช.ค.บ.)	จำนวน	200,000 บาท
--	-------	-------------

เพื่อจ่ายเป็นเงินช่วยค่าครองชีพผู้รับบำนาญ

เงินสมทบกองทุนบำเหน็จบำนาญข้าราชการส่วนท้องถิ่น (ก.บ.ท.)	จำนวน	350,000 บาท
--	-------	-------------

เพื่อจ่ายเป็นเงินสมทบกองทุนบำเหน็จบำนาญข้าราชการท้องถิ่น (ก.บ.ท.) จำนวนอัตราร้อยละ 2 ของเงินงบประมาณรายรับที่ไม่รวมเงินกู้ โดยถือปฏิบัติตามหนังสือกรมส่งเสริมการปกครองท้องถิ่น ที่ มท 0808.5/ว2049 ลงวันที่ 1 สิงหาคม 2555

เงินสมทบกองทุนหลักประกันสุขภาพ	จำนวน	160,000 บาท
--------------------------------	-------	-------------

เพื่อจ่ายเป็นเงินสมทบกองทุนหลักประกันสุขภาพองค์การบริหารส่วนตำบลสร้างก่อตามประกาศคณะกรรมการหลักประกันสุขภาพแห่งชาติ ปรากฏตามแผนงานงบกลาง

แผนงานบริหารงานทั่วไป

งานบริหารทั่วไป	รวม	7,029,970 บาท
-----------------	-----	---------------

งบบุคลากร	รวม	4,461,600 บาท
-----------	-----	---------------

เงินเดือน (ฝ่ายการเมือง)	รวม	1,620,720 บาท
--------------------------	-----	---------------

เงินเดือนนายก/รองนายกองค์กรปกครองส่วนท้องถิ่น	จำนวน	514,080 บาท
---	-------	-------------

เพื่อจ่ายเป็นเงินเดือนของนายกฯเดือนละ 20,400 บาท

จำนวน 12 เดือนและเงินเดือนรองนายกฯจำนวน 2 คนเดือนละ 22,440 บาท จำนวน 12 เดือน

ค่าตอบแทนประจำตำแหน่งนายก/รองนายก	จำนวน	42,120 บาท
เพื่อจ่ายเป็นค่าตอบแทนประจำตำแหน่งสำหรับนายกฯเดือน ละ 1,750 บาทจำนวน 12 เดือน และรองนายกฯจำนวน 2 คนๆ ละ 880 บาท รวม 1,760 บาทจำนวน 12 เดือน		
ค่าตอบแทนพิเศษนายก/รองนายก	จำนวน	42,120 บาท
เพื่อจ่ายเป็นค่าตอบแทนพิเศษสำหรับนายกฯเดือน ละ 1,750 บาทจำนวน 12 เดือน และรองนายกฯจำนวน 2 คนๆ ละ 880 บาท รวม 1,760 บาทจำนวน 12 เดือน		
ค่าตอบแทนรายเดือนเลขานุการ/ที่ปรึกษานายกเทศมนตรี นายก องค์การบริหารส่วนตำบล	จำนวน	86,400 บาท
เพื่อจ่ายเป็นค่าตอบแทนรายเดือนสำหรับเลขานุการ นายกฯ เดือนละ 7,200 บาท จำนวน 12 เดือน		
ค่าตอบแทนประธานสภา/รองประธานสภา/สมาชิกสภา/เลขานุการสภา องค์กรปกครองส่วนท้องถิ่น	จำนวน	936,000 บาท
เพื่อจ่ายเป็นค่าตอบแทนรายเดือนสำหรับ -ประธานสภาฯ เดือนละ 11,220 บาทจำนวน 12 เดือน -รองประธานสภาฯเดือนละ 9,180 บาทจำนวน 12 เดือน - สมาชิกสภาฯ จำนวน 7 คนๆละ 7,200 บาท จำนวน 12 เดือน - เลขานุการสภาฯ เดือนละ 7,200 บาทจำนวน 12 เดือน		
เงินเดือน (ฝ่ายประจำ)	รวม	2,840,880 บาท
เงินเดือนข้าราชการ หรือพนักงานส่วนท้องถิ่น	จำนวน	1,992,180 บาท
เพื่อจ่ายเป็นเงินเดือนรายเดือนสำหรับปลัด อบต,รองปลัด อบต ,หัวหน้าสำนักปลัดและเจ้าหน้าที่ เป็นเวลา 12 เดือน		
เงินประจำตำแหน่ง	จำนวน	167,000 บาท
เพื่อจ่ายเป็นเงินประจำตำแหน่งสำหรับ - ปลัด อบต. จำนวน 12 เดือน -รองปลัด,และหัวหน้าสำนักปลัด จำนวน 12 เดือน		
ค่าตอบแทนพนักงานจ้าง	จำนวน	615,700 บาท
เพื่อจ่ายเป็นค่าตอบแทนรายเดือน สำหรับ พนักงาน จ้าง จำนวน 12 เดือน		

เงินเพิ่มต่าง ๆ ของพนักงานจ้าง	จำนวน	66,000 บาท
เพื่อจ่ายเป็นเงินเพิ่มรายเดือนให้แก่พนักงานจ้าง เป็นเวลา 12 เดือน		
งบดำเนินงาน	รวม	2,401,500 บาท
ค่าตอบแทน	รวม	435,000 บาท
ค่าตอบแทนผู้ปฏิบัติราชการอันเป็นประโยชน์แก่องค์กรปกครองส่วนท้องถิ่น	จำนวน	400,000 บาท
เพื่อจ่ายเป็นค่าตอบแทนผู้ปฏิบัติงานอันเป็นประโยชน์ต่อองค์การบริหารส่วนตำบลสร้างก่อ เช่น <ul style="list-style-type: none"> - ค่าป่วยการ อปพร. - ค่าสมนาคุณกรรมการสอบคัดเลือก - ค่าตอบแทนคณะกรรมการสอบข้อเท็จจริงทางละเมิด - ค่าตอบแทนคณะกรรมการสอยสวนวินัย - ค่าตอบแทนเจ้าหน้าที่ในการเลือกตั้ง - เงินประโยชน์ตอบแทนอื่นเป็นกรณีพิเศษ เป็นต้น 		
ค่าตอบแทนการปฏิบัติงานนอกเวลาราชการ	จำนวน	5,000 บาท
เพื่อจ่ายเป็นเงินตอบแทนในการปฏิบัติราชการนอกเวลาทำการของเจ้าหน้าที่ตามระเบียบของทางราชการ		
ค่าเช่าบ้าน	จำนวน	10,000 บาท
เพื่อจ่ายเป็นเงินค่าเช่าบ้านของพนักงานตามสิทธิที่กฎหมายกำหนดตามระเบียบกระทรวงมหาดไทยว่าด้วยค่าเช่าบ้านของข้าราชการส่วนท้องถิ่น พ.ศ. 2551		
เงินช่วยเหลือการศึกษาบุตร		
เงินช่วยเหลือการศึกษาบุตรข้าราชการ/พนักงาน/ลูกจ้างประจำ	จำนวน	20,000 บาท
เพื่อจ่ายเป็นเงินช่วยเหลือการศึกษาของบุตรข้าราชการ		
ค่าใช้จ่าย	รวม	1,220,000 บาท
รายจ่ายเพื่อให้ได้มาซึ่งบริการ		
รายจ่ายเพื่อให้ได้มาซึ่งบริการ	จำนวน	400,000 บาท
เพื่อจ่ายเป็นค่าจ้างเหมาบริการต่างๆ เช่นจ้างทำความสะอาด จ้างทำการสำรวจรางวัด ค่าจ้างเหมาบุคคลภายนอก ค่าเช่าทรัพย์สิน ค่าซั๊กฟอก ค่าระวาง ค่ากำจัดสิ่งปฏิกูล ฯลฯ เป็นไปตามระเบียบกระทรวงมหาดไทยว่าด้วยค่าใช้จ่ายในการบริหารงานขององค์กรปกครองส่วนท้องถิ่น พ.ศ.2562		

<p>รายจ่ายเกี่ยวกับการรับรองและพิธีการ</p> <p>เพื่อจ่ายเป็นค่ารับรองหรือเลี้ยงรับรองสำหรับการประชุม สัมมนา ค่าใช้จ่ายในการจัดงานรัฐพิธี/พิธีทางศาสนา เป็นไปตามระเบียบกระทรวงมหาดไทยว่าด้วยค่าใช้จ่ายในการบริหารงานขององค์กรปกครองส่วนท้องถิ่น พ.ศ. 2562</p> <p>รายจ่ายเกี่ยวเนื่องกับการปฏิบัติราชการที่ไม่เข้าลักษณะรายจ่ายงบรายจ่ายอื่น ๆ</p>	จำนวน	30,000 บาท
<p>ค่าใช้จ่ายในการเดินทางไปราชการ</p> <p>เพื่อจ่ายเป็นค่าใช้จ่ายในการเดินทางไปราชการของพนักงาน คณะผู้บริหาร สมาชิกสภาเช่น ค่าพาหนะ ค่าเบี้ยเลี้ยง ค่าเช่าที่พัก เป็นต้นเป็นไปตามระเบียบกระทรวงมหาดไทยว่าด้วยค่าใช้จ่ายในการเดินทางไปราชการของเจ้าหน้าที่ท้องถิ่น พ.ศ.2555และแก้ไขเพิ่มเติมถึงฉบับที่ 4 พ.ศ. 2561</p>	จำนวน	30,000 บาท
<p>ค่าใช้จ่ายในการฝึกอบรมสัมมนา</p> <p>เพื่อจ่ายเป็นค่าธรรมเนียม ค่าลงทะเบียนรวมทั้งค่าใช้จ่ายอื่นที่จำเป็นและเกี่ยวเนื่องในการฝึกอบรมหรือสัมมนาของผู้บริหาร ผู้ช่วยผู้บริหาร สมาชิกสภาและพนักงานเป็นไปตามระเบียบกระทรวงมหาดไทย ว่าด้วยการเบิกจ่ายค่าใช้จ่ายในการฝึกอบรมและเข้ารับการอบรมของเจ้าหน้าที่ท้องถิ่น พ.ศ. 2557</p>	จำนวน	30,000 บาท
<p>ค่าใช้จ่ายในงานรัฐพิธี</p> <p>เพื่อจ่ายเป็นค่าใช้จ่ายต่างๆในงานรัฐพิธีที่สำคัญเป็นไปตามระเบียบกระทรวงมหาดไทยว่าด้วยค่าใช้จ่ายในการบริหารงานขององค์กรปกครองส่วนท้องถิ่น พ.ศ.2562 ปรากฏตามแผนพัฒนาท้องถิ่น พ.ศ. 2566 - พ.ศ. 2570 ลำดับที่ 8 หน้าที่ 81</p>	จำนวน	10,000 บาท
<p>โครงการ อบต.เคลื่อนที่</p> <p>เพื่อจ่ายเป็นค่าใช้จ่ายในการดำเนินการให้บริการออกนอกพื้นที่ตั้ง ซึ่งมีใช้จ่าย</p> <ul style="list-style-type: none"> -ค่าป้ายโครงการ - ค่าวัสดุอุปกรณ์ที่จำเป็น - ค่าใช้จ่ายอื่นๆที่จำเป็น <p>เป็นไปตามระเบียบกระทรวงมหาดไทยว่าด้วยค่าใช้จ่ายในการบริหารงานขององค์กรปกครองส่วนท้องถิ่น พ.ศ.2562 ปรากฏตามแผนพัฒนาท้องถิ่น พ.ศ. 2566 - พ.ศ. 2570 ลำดับที่ 3 หน้าที่ 80</p>	จำนวน	10,000 บาท

โครงการจ้างเด็กนักเรียนทำงานช่วงปิดภาคเรียน	จำนวน	30,000 บาท
<p>เพื่อจ่ายเป็นค่าใช้จ่ายในการจ้างเด็กนักเรียนทำงานช่วงปิดภาคเรียน ตามอัตราที่กำหนดคนละไม่เกิน 200 บาทต่อวัน เป็นไปตามพระราชบัญญัติกำหนดแผนและขั้นตอนการกระจายอำนาจให้แก่องค์กรปกครองส่วนท้องถิ่น พ.ศ. 2542 เป็นไปตามแผนพัฒนาตำบล พ.ศ. 2566 - พ.ศ. 2570 ลำดับที่ 1 หน้าที่ 49</p>		
โครงการธนาคารน้ำใต้ดิน	จำนวน	30,000 บาท
<p>เพื่อจ่ายเป็นค่าใช้จ่ายในการดำเนินการตามโครงการ โดยมีค่าใช้จ่ายดังนี้</p> <ul style="list-style-type: none">- ค่าป้ายโครงการ- ค่าสมนาคุณวิทยากร- ค่าอาหารว่างพร้อมเครื่องดื่ม- ค่าอาหาร- ค่าวัสดุอุปกรณ์ในการฝึกอบรม- ค่าใช้จ่ายอื่นที่จำเป็น <p>เป็นไปตามระเบียบกระทรวงมหาดไทยว่าด้วยค่าใช้จ่ายในการบริหารงานขององค์กรปกครองส่วนท้องถิ่น พ.ศ.2562ปรากฏตามแผนพัฒนาท้องถิ่น พ.ศ. 2566 - พ.ศ. 2570 ลำดับที่ 13 หน้าที่ 83</p>		

โครงการฝึกอบรมและศึกษาดูงานเพื่อพัฒนาประสิทธิภาพของบุคลากร	จำนวน	420,000 บาท
<p>เพื่อจ่ายเป็นค่าใช้จ่ายในการดำเนินการจัดฝึกอบรมและศึกษาดูงานสำหรับบุคลากรเพื่อเพิ่มประสิทธิภาพในการปฏิบัติราชการ โดยมีค่าใช้จ่ายดังนี้</p>		
<ul style="list-style-type: none"> - ค่าป้ายโครงการ - ค่าสมนาคุณวิทยากร - ค่าอาหารว่างพร้อมเครื่องดื่ม - ค่าอาหาร - ค่าจ้างเหมารถยนต์ - ค่าวัสดุอุปกรณ์ในการฝึกอบรม - ค่าใช้จ่ายอื่นๆที่จำเป็น 		
<p>เป็นไปตามระเบียบกระทรวงมหาดไทยว่าด้วยค่าใช้จ่ายในการเข้ารับการฝึกอบรมของ</p>		
<p>เจ้าหน้าที่ท้องถิ่น พ.ศ. 2557 ปรากฏตามแผนพัฒนาตำบล พ.ศ . 2566 - พ.ศ. 2570</p>		
<p>ลำดับที่ 15 หน้าที่ 84</p>		
ค่าบำรุงรักษาและซ่อมแซม	จำนวน	230,000 บาท
<p>เพื่อจ่ายเป็นค่าบำรุงรักษา ค่าซ่อมแซมทรัพย์สินต่างๆขององค์การบริหารส่วนตำบล</p>		
ค่าวัสดุ	รวม	430,000 บาท
วัสดุสำนักงาน	จำนวน	65,000 บาท
<p>เพื่อจ่ายเป็นค่าวัสดุ อุปกรณ์สำนักงาน เช่นกระดาษ สมุด ซอง ชาติ พระบรมฉายาลักษณ์ แฟ้ม ฯลฯ</p>		
วัสดุงานบ้านงานครัว	จำนวน	30,000 บาท
<p>เพื่อจ่ายเป็นค่าจัดซื้อวัสดุอุปกรณ์งานบ้าน งานครัว ต่างๆ เช่น ไม้กวาด แปรงถูพื้น น้ำยาล้างห้องน้ำ น้ำจืด ฯลฯ</p>		
วัสดุยานพาหนะและขนส่ง	จำนวน	20,000 บาท
<p>เพื่อจัดซื้อวัสดุ อุปกรณ์ยานพาหนะ เช่นประแจ แม่แรง กุญแจ ปากตาย ยางรถยนต์ สายไมล์ น้ำมันเบรก ฟลิ้มกรองแสง ฯลฯ</p>		

วัสดุเชื้อเพลิงและหล่อลื่น	จำนวน	240,000 บาท
เพื่อจัดซื้อวัสดุเชื้อเพลิง และหล่อลื่น เพื่อใช้ในยานพาหนะ หรือ เครื่องมือเครื่องใช้ในงานราชการต่างๆหรืองานกิจกรรมที่จำเป็น เช่น น้ำมันดีเซล น้ำมันเบนซิน น้ำมันเครื่อง ฯลฯ		
วัสดุโฆษณาและเผยแพร่	จำนวน	35,000 บาท
เพื่อจัดซื้อวัสดุ อุปกรณ์ที่ใช้ในการโฆษณาและประชาสัมพันธ์ ต่างๆ รวมทั้งสื่อสิ่งพิมพ์เช่นป้ายประชาสัมพันธ์ เอกสารเผยแพร่ ภาพถ่ายดาวเทียม ป้ายไฟแจ้งเตือนแบบลากล้อ ฯลฯ		
วัสดุคอมพิวเตอร์	จำนวน	30,000 บาท
เพื่อจัดซื้อวัสดุ อุปกรณ์คอมพิวเตอร์ เช่นตลับผงหมึกสำหรับคอมพิวเตอร์ สายเคเบิล แผ่นหรืองานบันทึกข้อมูล หัวพิมพ์หรือแถบพิมพ์ ฯลฯ		
วัสดุอื่น	จำนวน	10,000 บาท
เพื่อจัดซื้อวัสดุ อุปกรณ์ที่มีใช้จัดอยู่ในประเภทที่ระบุไว้		
ค่าสาธารณูปโภค	รวม	316,500 บาท
ค่าไฟฟ้า	จำนวน	236,500 บาท
เพื่อจ่ายเป็นค่าไฟฟ้าสำหรับอาคารสำนักงานหรือสิ่งก่อสร้างที่อยู่ในความรับผิดชอบขององค์การบริหารส่วนตำบล		
ค่าบริการโทรศัพท์	จำนวน	70,000 บาท
เพื่อจ่ายเป็นค่าบริการโทรศัพท์ รวมทั้งค่าใช้จ่ายที่เกิดขึ้นเกี่ยวกับการใช้บริการ เช่นค่าเช่าเครื่องโทรศัพท์ ค่าบริการอินเทอร์เน็ต ฯลฯ		
ค่าเช่าพื้นที่เว็บไซต์ และค่าธรรมเนียมที่เกี่ยวข้อง	จำนวน	10,000 บาท
เพื่อจ่ายเป็นค่าเช่าพื้นที่เว็บไซต์และค่าธรรมเนียมที่เกี่ยวข้อง		

งบลงทุน	รวม	131,870 บาท
ค่าครุภัณฑ์	รวม	131,870 บาท
ครุภัณฑ์สำนักงาน		
จัดซื้อเก้าอี้สำนักงาน	จำนวน	8,850 บาท
<p>เพื่อจัดซื้อเก้าอี้สำนักงาน จำนวน 3 ตัวราคาตัวละ 2,950 บาท รายละเอียดดังนี้</p> <p>ขนาดไม่น้อยกว่าความกว้าง 600 X ลึก 530 X สูง 900 มม. จัดซื้อตามราคาท้องตลาด นอกเหนือจากบัญชีราคามาตรฐาน ปรากฏตามแผนพัฒนาท้องถิ่น พ.ศ. 2566 - พ.ศ. 2570 ลำดับที่ 2 หน้าที่ 174</p>		
จัดซื้อเครื่องฉีดน้ำแรงดันสูง	จำนวน	10,370 บาท
<p>เพื่อจัดซื้อเครื่องฉีดน้ำแรงดันสูงจำนวน 1 เครื่อง มีคุณสมบัติดังนี้</p> <ul style="list-style-type: none"> - เครื่องปั๊มแรงดันขนาดไม่น้อยกว่า 145 บาร์ - สามารถปรับแรงดันได้ - สายฉีดยาวไม่น้อยกว่า 5 เมตร <p>ปรากฏตามแผนพัฒนาท้องถิ่น พ.ศ. 2566 - พ.ศ. 2570 ลำดับที่ 10 หน้าที่ 191</p>		
จัดซื้อตู้เหล็กเก็บเอกสารชนิดกระจกบานเลื่อน	จำนวน	21,950 บาท
<p>เพื่อจ่ายเป็นค่าจัดซื้อตู้เหล็กเก็บเอกสารชนิดบานเลื่อนกระจกจำนวน 4 หลัง ราคาหลังละ 5,490 บาท รายละเอียดดังนี้</p> <ul style="list-style-type: none"> - มีขนาดกว้าง 900 มม. ลึก 450 มม. สูง 1,850 มม. <p>ปรากฏตามแผนพัฒนาท้องถิ่น พ.ศ. 2566 - พ.ศ. 2570 ลำดับที่ 3 หน้าที่ 175</p>		
จัดซื้อตู้เหล็กเก็บเอกสารชนิดบานเลื่อนกระจก	จำนวน	12,000 บาท
<p>เพื่อจ่ายเป็นค่าจัดซื้อตู้เหล็กเก็บเอกสารชนิดบานเลื่อนกระจกจำนวน 2 หลัง ราคาหลังละ 6,000 บาท รายละเอียดดังนี้</p> <ul style="list-style-type: none"> - มีขนาดกว้าง 120 ซม. ลึก 45 ซม. สูง 90 ซม. <p>ปรากฏตามแผนพัฒนาท้องถิ่น พ.ศ. 2566 - พ.ศ. 2570 ลำดับที่ 4 หน้าที่ 176</p>		

จัดซื้อโต๊ะทำงาน	จำนวน	14,400 บาท
------------------	-------	------------

เพื่อจ่ายเป็นค่าจัดซื้อโต๊ะทำงาน(แบบเหล็ก) พร้อมกระจก
จำนวน 2 ตัว ราคาตัวละ 7,200 บาท รายละเอียดดังนี้
- มีขนาดความกว้างไม่น้อยกว่า 1,524 มม. ลึก 7,621 มม.
. สูง 759 มม.
- หน้าโต๊ะพิววีซี
- ขาโต๊ะสามารถปรับระดับได้
ปรากฏตามแผนพัฒนาท้องถิ่น พ.ศ. 2566 - พ.ศ. 2570 ลำดับ
ที่ 1 หน้าที่ 173

ครุภัณฑ์คอมพิวเตอร์หรืออิเล็กทรอนิกส์

จอคอมพิวเตอร์	จำนวน	2,800 บาท
---------------	-------	-----------

เพื่อจ่ายเป็นค่าจัดซื้อจอคอมพิวเตอร์แสดงภาพ ขนาด 19
นิ้ว จำนวน 1 เครื่อง โดยมีคุณลักษณะดังนี้
- มีจอขนาดไม่น้อยกว่า 19 นิ้ว
- รองรับความละเอียดการแสดงผลไม่น้อย
กว่า 1,600X900 Pixel
มีRefresh Rate ไม่น้อยกว่า 60 Hz
-มี Contrast Ratio ไม่น้อยกว่า 600:1
ปรากฏตามแผนพัฒนาท้องถิ่น พ.ศ. 2566 - พ.ศ. 2570 ลำดับ
ที่ 8 หน้าที่ 189

จัดซื้อคอมพิวเตอร์สำหรับงานประมวลผลแบบที่ 1 (จอแสดงผลภาพไม่ น้อยกว่า 19 นิ้ว)	จำนวน	44,000 บาท
--	-------	------------

เพื่อจ่ายเป็นค่าจัดซื้อเครื่องคอมพิวเตอร์สำหรับกรงานประมวล
ผลแบบที่ 1
(จอแสดงผลภาพขนาดไม่น้อยกว่า 19 นิ้ว) จำนวน 2 เครื่อง
ราคาเครื่องละ 22,000 บาท
คุณลักษณะอย่างใดอย่างหนึ่ง หรือดีกว่า ดังนี้
- มีหน่วยความจำกลาง (CPU) ไม่น้อยกว่า 6 แกนหลัก (6 Core)
มีความเร็วสัญญาณนาฬิกาพื้นฐานไม่น้อยกว่า 4.2 GHz และมี
เทคโนโลยีเพิ่มสัญญาณนาฬิกาได้ในกรณีที่ต้องใช้ความสามารถ
ประมวลผลสูง จำนวน 1 หน่วย
- หน่วยประมวลผลกลาง (CPU) มีหน่วยความจำ
แบบ Cache Memory รวมในระดับ (Level) เดียวกัน ขนาดไม่
น้อยกว่า 8 MB

- มีหน่วยประมวลผลเพื่อแสดงภาพ โดยมีคุณลักษณะอย่างใดอย่างหนึ่ง หรือดีกว่า ดังนี้

- 1) เป็นแผงวงจรเพื่อแสดงภาพแยกจากแผงวงจรหลักที่มีหน่วยความจำขนาดไม่น้อยกว่า 2 GB หรือ
- 2) มีหน่วยประมวลผลเพื่อแสดงภาพติดตั้งอยู่ภายในหน่วยประมวลผลกลาง แบบ Graphics Processing Unit ที่สามารถใช้หน่วยความจำหลักในการแสดงภาพขนาดไม่น้อยกว่า 2 GB หรือ
- 3) มีหน่วยประมวลผลเพื่อแสดงภาพที่มีความสามารถในการใช้หน่วยความจำหลักในการแสดงภาพ ขนาดไม่น้อยกว่า 2 GB

-มีหน่วยความจำหลัก (RAM) ชนิด DDR4 หรือดีกว่า มีขนาดไม่น้อยกว่า 8 GB

-มีหน่วยจัดเก็บข้อมูลชนิด SATA หรือดีฮาร์ดไดรฟ์ ขนาดความจุไม่น้อยกว่า 1 TB หรือชนิด Solid State Disk ขนาดความจุไม่น้อยกว่า 250 GB จำนวน 1 หน่วย

-มี DVD-RW หรือดีกว่า จำนวน 1 หน่วย

-มีช่องเชื่อมต่อระบบเครือข่าย (Network Interface) แบบ 10/100/1000 Base-T หรือดีกว่าจำนวนไม่น้อยกว่า 1 ช่อง

- มีช่องเชื่อมต่อ (Interface) แบบ USB 2.0 หรือดีกว่า ไม่น้อยกว่า 3 ช่อง

-มีแป้นพิมพ์และเมาส์

-มีจอแสดงภาพขนาดไม่น้อยกว่า 19 นิ้ว จำนวน 1 หน่วย

* ตามเกณฑ์ราคากลางและคุณลักษณะพื้นฐานการจัดหาอุปกรณ์และระบบคอมพิวเตอร์ กระทรวงดิจิทัลเพื่อเศรษฐกิจและสังคม ประกาศ ณ วันที่ 12 พฤษภาคม พ.ศ. 2564 ปรากฏตามแผนพัฒนาท้องถิ่น (พ.ศ.2566 - 2570) ฉบับแก้ไขเพิ่มเติม เปลี่ยนแปลง ครั้งที่ 1 ลำดับที่ 6

หน้า 178

จัดซื้อเครื่องพิมพ์ Multifunction แบบฉีดยากพร้อมติดตั้งถังหมึกพิมพ์	จำนวน	15,000 บาท
---	-------	------------

เพื่อจ่ายเป็นค่าจัดซื้อเครื่องพิมพ์ Multi function แบบฉีดหมึก พร้อมติดตั้งถังหมึกพิมพ์ (Ink Tank Printer) จำนวน 2 เครื่อง ราคาเครื่องละ 7,500 บาท ซึ่งมีคุณลักษณะพื้นฐาน ดังนี้

- เป็นอุปกรณ์ที่มีความสามารถ เป็น Printer , Copier , Scanner ภายในเครื่องเดียวกัน
 - เป็นเครื่องพิมพ์แบบฉีดหมึกพิมพ์ (Ink Tank Printer) จากโรงงานผู้ผลิต
 - มีความละเอียดในการพิมพ์ไม่น้อยกว่า 1,200X1,200 dpi
 - มีความเร็วในการพิมพ์ขาวดำสำหรับกระดาษ A4 ไม่น้อยกว่า 27 หน้าต่อนาที (ppm) หรือ 8.8 ภาพต่อนาที (ipm)
 - มีความเร็วในการพิมพ์สีสำหรับกระดาษ A4 ไม่น้อยกว่า 18 หน้าต่อนาที (ppm) หรือ 5 ภาพต่อนาที (ipm)
 - สามารถสแกนเอกสารขนาด A4 ได้ (ขาวดำ และสีได้)
 - มีความละเอียดในการสแกนสูงสุด ไม่น้อยกว่า 1,200?600 หรือ 600?1,200 dpi
 - มีถาดป้อนเอกสารอัตโนมัติ (Auto Document Feed)
 - สามารถถ่ายสำเนาเอกสารได้ทั้งสีและขาวดำ
 - สามารถทำสำเนาสูงสุดได้ไม่น้อยกว่า 99 สำเนา
 - สามารถย่อและขยายได้ 25 ถึง 400 เปอร์เซ็นต์
 - มีช่องเชื่อมต่อ (Interface) แบบ USB 2.0 หรือดีกว่า จำนวนไม่น้อยกว่า 1 ช่อง
 - มีช่องเชื่อมต่อระบบเครือข่าย (Network interface) แบบ 10/100 Base-T หรือดีกว่า จำนวนไม่น้อยกว่า 1 ช่อง หรือสามารถใช้งานผ่านเครือข่ายไร้สาย Wi-Fi (IEEE 802.11b,g,n) ได้
 - มีถาดใส่กระดาษได้ไม่น้อยกว่า 100 แผ่น
 - สามารถใช้ได้กับ A4 , Letter ,Legal และ Custom
- * ตามเกณฑ์ราคากลางและคุณลักษณะพื้นฐานการจัดหาอุปกรณ์ และระบบคอมพิวเตอร์ กระทรวงดิจิทัลเพื่อเศรษฐกิจและสังคม ประกาศ ณ วันที่ 12 พฤษภาคม พ.ศ. 2563 ปรากฏตามแผนพัฒนาท้องถิ่น (พ.ศ.2561 - 2565) ฉบับแก้ไขเพิ่มเติม เปลี่ยนแปลง ครั้งที่ 1 หน้า 182 ลำดับที่ 7

จัดซื้อเครื่องสำรองไฟ	จำนวน	2,500 บาท
<p>เพื่อจัดซื้อเครื่องสำรองไฟขนาด 800AVจำนวน 1 เครื่องราคาเครื่องละ 2,500 บาท รายละเอียด</p> <ul style="list-style-type: none"> - มีกำลังไฟขาออก(Output) ไม่น้อยกว่า 800 AV (480 Watts) - สามารถสำรองไฟได้ไม่น้อยกว่า 15 นาที <p>ปรากฏตามแผนพัฒนาท้องถิ่น พ.ศ. 2566 - พ.ศ. 2570 ลำดับที่ 5 หน้าที่ 177</p>		
งบเงินอุดหนุน	รวม	25,000 บาท
เงินอุดหนุน	รวม	25,000 บาท
เงินอุดหนุนส่วนราชการ		
<p>อุดหนุนเทศบาลตำบลกุดจับ ตามโครงการสนับสนุนศูนย์ช่วยเหลือประชาชน</p> <p>เพื่อจ่ายเป็นเงินอุดหนุนให้แก่เทศบาลตำบลกุดจับตามโครงการสนับสนุนศูนย์ช่วยเหลือประชาชน เป็นไปตามระเบียบกระทรวงมหาดไทย ว่าด้วยเงินอุดหนุนขององค์กรปกครองส่วนท้องถิ่น พ.ศ. 2559และแก้ไขเพิ่มเติมถึงฉบับที่ 2 พ.ศ. 2563 ปรากฏตามแผนพัฒนาท้องถิ่น พ.ศ. 2566 - พ.ศ. 2570 ลำดับที่ 7 หน้าที่ 59</p>	จำนวน	20,000 บาท
<p>อุดหนุนสมาคมอบต.แห่งประเทศไทย</p> <p>เพื่อจ่ายเป็นเงินอุดหนุนให้แก่สมาคมอบต.แห่งประเทศไทย เป็นไปตามระเบียบกระทรวงมหาดไทยว่าด้วยว่าเงินอุดหนุนขององค์กรปกครองส่วนท้องถิ่น พ.ศ. 2559และแก้ไขเพิ่มเติมถึงฉบับที่ 2 พ.ศ. 2563ปรากฏตามแผนพัฒนาท้องถิ่น พ.ศ. 2566 - พ.ศ. 2570 ลำดับที่ 11 หน้าที่ 82</p>	จำนวน	5,000 บาท
งบรายจ่ายอื่น	รวม	10,000 บาท
รายจ่ายอื่น	รวม	10,000 บาท
รายจ่ายอื่น		
<p>ค่าจ้างที่ปรึกษาเพื่อศึกษา วิจัย ประเมินผลหรือพัฒนาระบบ</p> <p>เพื่อจ่ายเป็นค่าจ้างที่ปรึกษาเพื่อศึกษา วิจัย ประเมินผล หรือพัฒนาระบบต่าง ๆ ซึ่งมีใช้เพื่อการจัดหาหรือปรับปรุงครุภัณฑ์ที่ดิน และ/หรือสิ่งก่อสร้าง</p>	จำนวน	10,000 บาท

งานวางแผนสถิติและวิชาการ	รวม	737,240 บาท
งบบุคลากร	รวม	598,240 บาท
เงินเดือน (ฝ่ายประจำ)	รวม	598,240 บาท
เงินเดือนข้าราชการ หรือพนักงานส่วนท้องถิ่น	จำนวน	336,240 บาท
เพื่อจ่ายเป็นเงินเดือนรายเดือนสำหรับเจ้าหน้าที่ เป็นเวลา 12 เดือน		
ค่าตอบแทนพนักงานจ้าง	จำนวน	262,000 บาท
เพื่อจ่ายเป็นค่าตอบแทนรายเดือน สำหรับพนักงานจ้าง เป็นเวลา 12 เดือน		
งบดำเนินงาน	รวม	117,000 บาท
ค่าตอบแทน	รวม	72,000 บาท
ค่าตอบแทนผู้ปฏิบัติราชการอันเป็นประโยชน์แก่องค์กรปกครองส่วนท้องถิ่น	จำนวน	52,000 บาท
เพื่อจ่ายเป็นค่าตอบแทนผู้ปฏิบัติงานอันเป็นประโยชน์ต่อองค์การบริหารส่วนตำบลสร้างก่อ เช่นเงินประโยชน์ตอบแทนอื่นเป็นกรณีพิเศษ เป็นต้น		
เงินช่วยเหลือการศึกษาบุตร		
เงินช่วยเหลือการศึกษาบุตรข้าราชการ/พนักงาน/ลูกจ้างประจำ	จำนวน	20,000 บาท
เพื่อจ่ายเป็นเงินช่วยเหลือการศึกษาบุตรสำหรับพนักงานเป็นไปตามระเบียบกระทรวงมหาดไทยว่าด้วยเงินสวัสดิการเกี่ยวกับการศึกษาบุตรขององค์กรปกครองส่วนท้องถิ่น พ.ศ. 2563		

ค่าใช้จ่าย	รวม	45,000 บาท
รายจ่ายเพื่อให้ได้มาซึ่งบริการ		
โครงการจัดทำแผนพัฒนาท้องถิ่น	จำนวน	20,000 บาท
<p>เพื่อจ่ายเป็นค่าใช้จ่ายในการจัดทำแผนพัฒนาตำบล ในการออกประชาคม การประชุมคณะกรรมการต่างๆ โดยมีค่าใช้จ่ายดังนี้ ค่าป้ายโครงการ ค่าวัสดุอุปกรณ์ต่างๆ</p> <p>ค่าอาหารว่างพร้อมเครื่องดื่ม ค่าอาหาร ค่าเครื่องเสียง ค่าสถานที่ ค่าใช้จ่ายอื่นที่จำเป็น เป็นไปตามระเบียบกระทรวงมหาดไทยว่าด้วยค่าใช้จ่ายในการบริหารงานขององค์กรปกครองส่วนท้องถิ่น พ.ศ. 2562</p> <p>ปรากฏตามแผนพัฒนาท้องถิ่น พ.ศ. 2566 - พ.ศ. 2570 และแก้ไขเพิ่มเติม ลำดับที่ 4 หน้าที่ 80</p>		
รายจ่ายเกี่ยวเนื่องกับการปฏิบัติราชการที่ไม่เข้าลักษณะรายจ่ายงบรายจ่ายอื่น ๆ		
ค่าใช้จ่ายในการเดินทางไปราชการ	จำนวน	10,000 บาท
<p>เพื่อจ่ายเป็นค่าใช้จ่ายในการเดินทางไปราชการของพนักงาน เช่น ค่าเบี้ยเลี้ยง</p> <p>ค่าเช่าที่พัก ค่าพาหนะ เป็นต้น</p>		
ค่าใช้จ่ายในการฝึกอบรมและสัมมนา	จำนวน	15,000 บาท
<p>เพื่อจ่ายเป็นค่าธรรมเนียม ค่าลงทะเบียนรวมทั้งค่าใช้จ่ายอื่นที่จำเป็นและเกี่ยวเนื่องในการฝึกอบรมหรือสัมมนาของพนักงานเป็นไปตามระเบียบกระทรวงมหาดไทย ว่าด้วยการเบิกจ่ายค่าใช้จ่ายในการฝึกอบรมและเข้ารับการอบรมของเจ้าหน้าที่ท้องถิ่น พ.ศ. 2557</p>		

งบลงทุน	รวม	22,000 บาท
ค่าครุภัณฑ์	รวม	22,000 บาท
ครุภัณฑ์คอมพิวเตอร์หรืออิเล็กทรอนิกส์		
จัดซื้อคอมพิวเตอร์โน้ตบุ๊ก สำหรับงานประมวลผล	จำนวน	22,000 บาท

เพื่อจัดซื้อคอมพิวเตอร์โน้ตบุ๊ก สำหรับประมวลผล จำนวน 1 เครื่อง ราคาเครื่องละ 22,000 บาท คุณลักษณะอย่างใดอย่างหนึ่ง หรือดีกว่า ดังนี้

- หน่วยประมวลผลกลาง (CPU) ไม่น้อยกว่า 4 แกนหลัก (4 Core) และ 8 แกนเสมือน (8 Thread) และมีเทคโนโลยีเพิ่มสัญญาณนาฬิกาได้ในกรณีที่ต้องใช้ความสามารถประมวลผลสูง จำนวน 1 หน่วย
 - มีหน่วยความจำแบบ Cache Memory รวมในระดับ (Level) เดียวกัน ขนาดไม่น้อยกว่า 8 MB
 - มีหน่วยความจำหลัก(RAM)ชนิด DDR 4 หรือดีกว่าขนาดไม่น้อยกว่า 8 GB
 - มีหน่วยจัดเก็บข้อมูลชนิด SATA หรือดีฮาร์ด ขนาดความจุไม่น้อยกว่า 1 TB หรือชนิด Solid State Disk ขนาดความจุไม่น้อยกว่า 250 GB จำนวน 1 หน่วย
 - มีจอภาพที่รองรับความละเอียดไม่น้อยกว่า 1,366 X 768 Pixel
 - มี DVD-RW หรือดีกว่า จำนวน 1 หน่วย
 - มีช่องเชื่อมต่อระบบเครือข่าย (Network Interface) แบบ 10/100/1000 Base-T หรือดีกว่าจำนวนไม่น้อยกว่า 1 ช่อง
 - มีช่องเชื่อมต่อ (Interface) แบบ USB 2.0 หรือดีกว่า ไม่น้อยกว่า 3 ช่อง
 - มีแป้นพิมพ์และเมาส์
 - มีจอแสดงภาพขนาดไม่น้อยกว่า 12 นิ้ว จำนวน 1 หน่วย
- * ตามเกณฑ์ราคากลางและคุณลักษณะพื้นฐานการจัดหาอุปกรณ์และระบบคอมพิวเตอร์ กระทรวงดิจิทัลเพื่อเศรษฐกิจและสังคม ประกาศ ณ วันที่ 12 พฤษภาคม พ.ศ. 2564 ปรากฏตามแผนพัฒนาท้องถิ่น (พ.ศ.2566 - 2570) ฉบับแก้ไขเพิ่มเติม เปลี่ยนแปลง ครั้งที่ 1 ลำดับที่ 12 หน้า 194

งานบริหารงานคลัง	รวม	2,700,040 บาท
งบบุคลากร	รวม	2,128,940 บาท
เงินเดือน (ฝ่ายประจำ)	รวม	2,128,940 บาท
เงินเดือนข้าราชการ หรือพนักงานส่วนท้องถิ่น	จำนวน	1,276,980 บาท
เพื่อจ่ายเป็นเงินเดือนรายเดือน สำหรับผู้อำนวยการกองคลังและ		
เจ้าหน้าที่ เป็นเวลา 12 เดือน		
เงินเพิ่มต่าง ๆ ของข้าราชการ หรือพนักงานส่วนท้องถิ่น	จำนวน	24,000 บาท
เพื่อจ่ายเป็นเงินเพิ่มรายเดือนสำหรับเจ้าหน้าที่ เป็น		
เวลา 12 เดือน		
เงินประจำตำแหน่ง	จำนวน	42,000 บาท
เพื่อจ่ายเป็นเงินประจำตำแหน่งรายเดือนสำหรับผู้อำนวยการกอง		
คลัง เป็นเวลา 12 เดือน		
ค่าจ้างลูกจ้างประจำ	จำนวน	288,960 บาท
เพื่อจ่ายเป็นค่าจ้างและเงินปรับปรุงค่าจ้างรายเดือนของลูกจ้าง		
ประจำเป็นเวลา 12 เดือน		
ค่าตอบแทนพนักงานจ้าง	จำนวน	485,000 บาท
เพื่อจ่ายเป็นค่าตอบแทนรายเดือนสำหรับพนักงานจ้าง เป็น		
เวลา 12 เดือน		
เงินเพิ่มต่าง ๆ ของพนักงานจ้าง	จำนวน	12,000 บาท
เพื่อจ่ายเป็นเงินค่าครองชีพชั่วคราวของพนักงานจ้าง เป็น		
เวลา 12 เดือน		
งบดำเนินงาน	รวม	490,100 บาท
ค่าตอบแทน	รวม	222,900 บาท
ค่าตอบแทนผู้ปฏิบัติราชการอันเป็นประโยชน์แก่องค์กรปกครองส่วน	จำนวน	157,900 บาท
ท้องถิ่น		
เพื่อจ่ายเป็นค่าตอบแทนผู้ปฏิบัติงานอันเป็นประโยชน์ต่อองค์การ		
บริหารส่วนตำบลสร้างก่อ เช่นเงินประโยชน์ตอบแทนอื่นเป็นกรณี		
พิเศษ เป็นต้น		
ค่าตอบแทนการปฏิบัติงานนอกเวลาราชการ	จำนวน	35,000 บาท
เพื่อจ่ายเป็นค่าตอบแทนผู้ปฏิบัติราชการนอกเวลาทำการของ		
พนักงาน		

เงินช่วยเหลือการศึกษาบุตร

เงินช่วยเหลือการศึกษาบุตรข้าราชการ/พนักงาน/ลูกจ้างประจำ	จำนวน	30,000 บาท
เพื่อจ่ายเป็นเงินช่วยเหลือการศึกษาบุตรของพนักงานและลูกจ้างประจำ		
ค่าใช้จ่ายสอย	รวม	187,200 บาท
รายจ่ายเกี่ยวเนื่องกับการปฏิบัติราชการที่ไม่เข้าลักษณะรายจ่ายงบรายจ่ายอื่น ๆ		
ค่าใช้จ่ายในการเดินทางไปราชการ	จำนวน	77,200 บาท
เพื่อจ่ายเป็นค่าใช้จ่ายในการเดินทางไปราชการของพนักงาน เช่น ค่าพาหนะ ค่าเบี้ยเลี้ยง ค่าเช่าที่พักเป็นต้นเป็นไปตามระเบียบกระทรวงมหาดไทยว่าด้วยค่าใช้จ่ายในการเดินทางไปราชการของเจ้าหน้าที่ท้องถิ่น พ.ศ.2555และแก้ไขเพิ่มเติมถึงฉบับที่ 4 พ.ศ. 2561		
ค่าใช้จ่ายในการฝึกอบรมสัมมนา	จำนวน	60,000 บาท
เพื่อจ่ายเป็นค่าธรรมเนียม ค่าลงทะเบียนในการเข้ารับการฝึกอบรมและสัมมนา ของพนักงาน เป็นไปตามระเบียบกระทรวงมหาดไทยว่าด้วยค่าใช้จ่ายในการฝึกอบรมของเจ้าหน้าที่ท้องถิ่น พ.ศ. 2557		
โครงการจัดทำแผนที่ภาษีและทะเบียนทรัพย์สิน	จำนวน	30,000 บาท
เพื่อจ่ายเป็นค่าใช้จ่ายในการดำเนินการจัดทำแผนที่ภาษีและทะเบียนทรัพย์สิน โดยมีค่าใช้จ่ายดังนี้		
- ค่าถ่ายเอกสาร		
- ค่าสำรวจพื้นที่		
- ค่าใช้จ่ายอื่นๆที่จำเป็น		
เป็นไปตามระเบียบกระทรวงมหาดไทยว่าด้วยค่าใช้จ่ายในการบริหารงานขององค์กรปกครองส่วนท้องถิ่น พ.ศ. 2563		
ปรากฏตามแผนพัฒนาท้องถิ่น พ.ศ. 2566- พ.ศ. 2570 และแก้ไขเพิ่มเติม ลำดับที่ 2 หน้าที่ 79		
ค่าบำรุงรักษาและซ่อมแซม	จำนวน	20,000 บาท
เพื่อจ่ายเป็นค่าบำรุงรักษาหรือซ่อมแซมทรัพย์สินต่างๆ เช่น คอมพิวเตอร์		

ค่าวัสดุ	รวม	80,000 บาท
วัสดุสำนักงาน	จำนวน	40,000 บาท
เพื่อจ่ายเป็นค่าวัสดุ อุปกรณ์สำนักงาน เช่นกระดาษ สมุด ธงชาติ พระบรมฉายาลักษณ์ แฟ้ม ฯลฯ		
วัสดุคอมพิวเตอร์	จำนวน	40,000 บาท
เพื่อจัดซื้อวัสดุ อุปกรณ์คอมพิวเตอร์ เช่นตลับผงหมึกสำหรับคอมพิวเตอร์ สายเคเบิล แผ่นหรือจานบันทึกข้อมูล หัวพิมพ์หรือแถบพิมพ์ ฯลฯ		
งบลงทุน	รวม	81,000 บาท
ค่าครุภัณฑ์	รวม	81,000 บาท
ครุภัณฑ์คอมพิวเตอร์หรืออิเล็กทรอนิกส์		
จัดซื้อคอมพิวเตอร์สำหรับงานประมวลผลแบบที่ 1 (จอแสดงภาพไม่น้อยกว่า 19 นิ้ว)	จำนวน	66,000 บาท
เพื่อจ่ายเป็นค่าจัดซื้อเครื่องคอมพิวเตอร์สำหรับการทำงานประมวลผลแบบที่ 1		
(จอแสดงภาพขนาดไม่น้อยกว่า 19 นิ้ว) จำนวน 3 เครื่อง		
ราคาเครื่องละ 22,000 บาท		
คุณลักษณะอย่างใดอย่างหนึ่ง หรือดีกว่า ดังนี้		
- มีหน่วยความจำกลาง (CPU) ไม่น้อยกว่า 6 แกนหลัก (6 Core) มีความเร็วสัญญาณนาฬิกาพื้นฐานไม่น้อยกว่า 4.2 GHz และมีเทคโนโลยีเพิ่มสัญญาณนาฬิกาได้ในกรณีที่ต้องใช้ความสามารถประมวลผลสูง จำนวน 1 หน่วย		
- หน่วยประมวลผลกลาง (CPU) มีหน่วยความจำแบบ Cache Memory รวมในระดับ (Level) เดียวกัน ขนาดไม่น้อยกว่า 8 MB		
- มีหน่วยประมวลผลเพื่อแสดงภาพ โดยมีคุณลักษณะอย่างใดอย่างหนึ่ง หรือดีกว่า ดังนี้		
1) เป็นแผงวงจรเพื่อแสดงภาพแยกจากแผงวงจรหลักที่มีหน่วยความจำขนาดไม่น้อยกว่า 2 GB หรือ		
2) มีหน่วยประมวลผลเพื่อแสดงภาพติดตั้งอยู่ภายในหน่วยประมวลผลกลาง แบบ Graphics Processing Unit ที่สามารถใช้หน่วยความจำหลักในการแสดงภาพขนาดไม่น้อยกว่า 2 GB หรือ		
3) มีหน่วยประมวลผลเพื่อแสดงภาพที่มีความสามารถในการใช้		

- หน่วยความจำหลักในการแสดงภาพ ขนาดไม่น้อยกว่า 2 GB
- มีหน่วยความจำหลัก (RAM) ชนิด DDR4 หรือดีกว่า มีขนาดไม่น้อยกว่า 8 GB
- มีหน่วยจัดเก็บข้อมูลชนิด SATA หรือดีกว่า ขนาดความจุไม่น้อยกว่า 1 TB หรือชนิด Solid State Disk ขนาดความจุไม่น้อยกว่า 250 GB จำนวน 1 หน่วย
- มี DVD-RW หรือดีกว่า จำนวน 1 หน่วย
- มีช่องเชื่อมต่อระบบเครือข่าย (Network Interface) แบบ 10/100/1000 Base-T หรือดีกว่าจำนวนไม่น้อยกว่า 1 ช่อง
- มีช่องเชื่อมต่อ (Interface) แบบ USB 2.0 หรือดีกว่า ไม่น้อยกว่า 3 ช่อง
- มีแป้นพิมพ์และเมาส์
- มีจอแสดงผลขนาดไม่น้อยกว่า 19 นิ้ว จำนวน 1 หน่วย
- * ตามเกณฑ์ราคากลางและคุณลักษณะพื้นฐานการจัดหาอุปกรณ์และระบบคอมพิวเตอร์ กระทรวงดิจิทัลเพื่อเศรษฐกิจและสังคม ประกาศ ณ วันที่ 12 พฤษภาคม พ.ศ. 2564 ปรากฏตามแผนพัฒนาท้องถิ่น (พ.ศ.2566 - 2570) ฉบับแก้ไขเพิ่มเติม เปลี่ยนแปลง ครั้งที่ 1 หน้า 42

จัดซื้อเครื่องพิมพ์ Multifunction แบบฉีดยกพร้อมติดตั้งถังหมึกพิมพ์	จำนวน	7,500 บาท
--	-------	-----------

เพื่อจ่ายเป็นค่าจัดซื้อเครื่องพิมพ์ Multi function แบบฉีดหมึก พร้อมติดตั้งถังหมึกพิมพ์ (Ink Tank Printer) จำนวน 3 เครื่อง ราคาเครื่องละ 7,500 บาท ซึ่งมีคุณลักษณะพื้นฐาน ดังนี้

- เป็นอุปกรณ์ที่มีความสามารถ เป็น Printer , Copier , Scanner ภายในเครื่องเดียวกัน
 - เป็นเครื่องพิมพ์แบบฉีดหมึกพิมพ์ (Ink Tank Printer) จากโรงงานผู้ผลิต
 - มีความละเอียดในการพิมพ์ไม่น้อยกว่า 1,200X1,200 dpi
 - มีความเร็วในการพิมพ์ขาวดำสำหรับกระดาษ A4 ไม่น้อยกว่า 27 หน้าต่อนาที (ppm) หรือ 8.8 ภาพต่อนาที (ipm)
 - มีความเร็วในการพิมพ์สีสำหรับกระดาษ A4 ไม่น้อยกว่า 18 หน้าต่อนาที (ppm) หรือ 5 ภาพต่อนาที (ipm)
 - สามารถสแกนเอกสารขนาด A4 ได้ (ขาวดำ และสีได้)
 - มีความละเอียดในการสแกนสูงสุด ไม่น้อยกว่า 1,200x600 หรือ 600x1,200 dpi
 - มีถาดป้อนเอกสารอัตโนมัติ (Auto Document Feed)
 - สามารถถ่ายสำเนาเอกสารได้ทั้งสีและขาวดำ
 - สามารถทำสำเนาสูงสุดได้ไม่น้อยกว่า 99 สำเนา
 - สามารถย่อและขยายได้ 25 ถึง 400 เปอร์เซ็นต์
 - มีช่องเชื่อมต่อ (Interface) แบบ USB 2.0 หรือดีกว่า จำนวนไม่น้อยกว่า 1 ช่อง
 - มีช่องเชื่อมต่อระบบเครือข่าย (Network interface) แบบ 10/100 Base-T หรือดีกว่า จำนวนไม่น้อยกว่า 1 ช่อง หรือสามารถใช้งานผ่านเครือข่ายไร้สาย Wi-Fi (IEEE 802.11b,g,n) ได้
 - มีถาดใส่กระดาษได้ไม่น้อยกว่า 100 แผ่น
 - สามารถใช้ได้กับ A4 , Letter ,Legal และ Custom
- * ตามเกณฑ์ราคากลางและคุณลักษณะพื้นฐานการจัดหาอุปกรณ์ และระบบคอมพิวเตอร์ กระทรวงดิจิทัลเพื่อเศรษฐกิจและสังคม ประกาศ ณ วันที่ 12 พฤษภาคม พ.ศ. 2564 ปรากฏตามแผนพัฒนาท้องถิ่น (พ.ศ.2566 - 2570) หน้า 43

จัดซื้อเครื่องสำรองไฟ	จำนวน	7,500 บาท
<p>เพื่อจัดซื้อเครื่องสำรองไฟขนาด 800AVจำนวน 3 เครื่องราคาเครื่องละ 2,500 บาท รายละเอียด</p> <ul style="list-style-type: none"> - มีกำลังไฟขาออก(Output) ไม่น้อยกว่า 800 AV (480 Watts) - สามารถสำรองไฟได้ไม่น้อยกว่า 15 นาที 		
งานควบคุมภายในและการตรวจสอบภายใน	รวม	265,180 บาท
งบบุคลากร	รวม	221,880 บาท
เงินเดือน (ฝ่ายประจำ)	รวม	221,880 บาท
เงินเดือนข้าราชการ หรือพนักงานส่วนท้องถิ่น	จำนวน	221,880 บาท
<p>เพื่อจ่ายเป็นเงินเดือนรายเดือนสำหรับเจ้าหน้าที่ เป็นเวลา 12 เดือน</p>		
งบดำเนินงาน	รวม	43,300 บาท
ค่าตอบแทน	รวม	25,500 บาท
ค่าตอบแทนผู้ปฏิบัติราชการอันเป็นประโยชน์แก่องค์กรปกครองส่วนท้องถิ่น	จำนวน	20,500 บาท
<p>เพื่อจ่ายเป็นค่าตอบแทนผู้ปฏิบัติงานอันเป็นประโยชน์ต่อองค์การบริหารส่วนตำบลสร้างก่อ เช่นเงินประโยชน์ตอบแทนอื่นเป็นกรณีพิเศษ เป็นต้น</p>		
เงินช่วยเหลือการศึกษาบุตร		
เงินช่วยเหลือการศึกษาบุตรข้าราชการ/พนักงาน/ลูกจ้างประจำ	จำนวน	5,000 บาท
<p>เพื่อจ่ายเป็นเงินช่วยเหลือการศึกษาบุตรของพนักงานเป็นไปตามสิทธิ</p>		
ค่าใช้จ่าย	รวม	17,800 บาท
<p>รายจ่ายเกี่ยวเนื่องกับการปฏิบัติราชการที่ไม่เข้าลักษณะรายจ่ายงบรายจ่ายอื่น ๆ</p>		
ค่าใช้จ่ายในการเดินทางไปราชการ	จำนวน	10,000 บาท
<p>เพื่อจ่ายเป็นค่าใช้จ่ายในการเดินทางไปราชการของพนักงาน เช่น ค่าพาหนะ ค่าเบี้ยเลี้ยง ค่าเช่าที่พัก เป็นต้นเป็นไปตามระเบียบกระทรวงมหาดไทยว่าด้วยค่าใช้จ่ายในการเดินทางไปราชการของเจ้าหน้าที่ท้องถิ่น พ.ศ.2555และแก้ไขเพิ่มเติมถึงฉบับที่ 4 พ.ศ. 2561</p>		

ค่าใช้จ่ายในการฝึกอบรมสัมมนา	จำนวน	7,800 บาท
เพื่อจ่ายเป็นค่าธรรมเนียม ค่าลงทะเบียนของพนักงาน		
<u>แผนงานการรักษาความสงบภายใน</u>		
งานบริหารทั่วไปเกี่ยวกับการรักษาความสงบภายใน	รวม	3,331,600 บาท
งบบุคลากร	รวม	321,100 บาท
เงินเดือน (ฝ่ายประจำ)	รวม	321,100 บาท
เงินเดือนข้าราชการ หรือพนักงานส่วนท้องถิ่น	จำนวน	171,600 บาท
เพื่อจ่ายเป็นเงินเดือนรายเดือนสำหรับเจ้าพนักงานป้องกันและ บรรเทาสาธารณภัย เป็นเวลา 12 เดือน		
ค่าตอบแทนพนักงานจ้าง	จำนวน	125,500 บาท
เพื่อจ่ายเป็นค่าตอบแทนรายเดือน สำหรับพนักงานจ้าง เป็น เวลา 12 เดือน		
เงินเพิ่มต่าง ๆ ของพนักงานจ้าง	จำนวน	24,000 บาท
เพื่อจ่ายเป็นเงินเพิ่มค่าครองชีพชั่วคราวสำหรับพนักงานจ้าง เป็น เวลา 12 เดือน		
งบดำเนินงาน	รวม	447,500 บาท
ค่าตอบแทน	รวม	27,500 บาท
ค่าตอบแทนผู้ปฏิบัติราชการอันเป็นประโยชน์แก่องค์กรปกครองส่วน ท้องถิ่น	จำนวน	27,500 บาท
เพื่อจ่ายเป็นค่าตอบแทนผู้ปฏิบัติงานอันเป็นประโยชน์ต่อองค์การ บริหารส่วนตำบลสร้างก่อ เช่นเงินประโยชน์ตอบแทนอื่นเป็นกรณี พิเศษ เป็นต้น		
ค่าใช้จ่ายสอย	รวม	310,000 บาท
รายจ่ายเกี่ยวเนื่องกับการปฏิบัติราชการที่ไม่เข้าลักษณะรายจ่ายงบราย จ่ายอื่น ๆ		
ค่าใช้จ่ายในการเดินทางไปราชการ	จำนวน	20,000 บาท
เพื่อจ่ายเป็นค่าใช้จ่ายในการเดินทางไปราชการของพนักงาน เช่น ค่าพาหนะ ค่าเบี้ยเลี้ยง ค่าเช่าที่พัก เป็นต้นเป็นไปตาม ระเบียบกระทรวงมหาดไทยว่าด้วยค่าใช้จ่ายในการเดินทางไป ราชการของเจ้าหน้าที่ท้องถิ่น พ.ศ.2555และแก้ไขเพิ่มเติมถึงฉบับ ที่ 4 พ.ศ. 2561		

<p>ค่าใช้จ่ายในการฝึกอบรมและสัมมนา</p> <p>เพื่อจ่ายเป็นค่าใช้จ่ายในการฝึกอบรมของพนักงาน เช่น ค่าลงทะเบียน ค่าธรรมเนียม เป็นต้น</p>	จำนวน	20,000 บาท
<p>โครงการแก้ไขปัญหาป้องกันไฟฟ้า</p> <p>เพื่อจ่ายเป็นค่าใช้จ่ายในการฝึกอบรมการป้องกันไฟฟ้า เพื่อลดปัญหาPM 2.5 โดยมีค่าใช้จ่ายดังนี้</p> <ul style="list-style-type: none"> - ค่าป้ายโครงการ - ค่าสมนาคุณวิทยากร - ค่าอาหารว่างพร้อมเครื่องดื่ม - ค่าอาหาร - ค่าวัสดุอุปกรณ์ที่จำเป็น <p>เป็นไปตามระเบียบกระทรวงมหาดไทย ว่าด้วยการเบิกจ่ายค่าใช้จ่ายในการบริหารงานขององค์กรปกครองส่วนท้องถิ่น พ.ศ. 2562</p> <p>ประกาศแผนพัฒนาท้องถิ่น พ.ศ. 2566-พ.ศ. 2570 ลำดับที่ หน้าที่</p>	จำนวน	20,000 บาท
<p>โครงการฝึกอบรมวิธีป้องกันและกู้ชีพ - กู้ภัยเบื้องต้น</p> <p>เพื่อจ่ายเป็นค่าใช้จ่ายในการฝึกอบรมการป้องกันอัคคีภัย และภัยอื่นๆแก่ประชาชนและเยาวชน โดยมีค่าใช้จ่ายดังนี้</p> <ul style="list-style-type: none"> - ค่าป้ายโครงการ - ค่าสมนาคุณวิทยากร - ค่าอาหารว่างพร้อมเครื่องดื่ม - ค่าอาหาร - ค่าวัสดุอุปกรณ์ที่จำเป็น <p>เป็นไปตามระเบียบกระทรวงมหาดไทย ว่าด้วยการเบิกจ่ายค่าใช้จ่ายในการบริหารงานขององค์กรปกครองส่วนท้องถิ่น พ.ศ. 2562 ประกาศแผนพัฒนาท้องถิ่น พ.ศ. 2566-พ.ศ. 2570 ลำดับที่ 15 หน้าที่ 56</p>	จำนวน	20,000 บาท

โครงการฝึกอบรมอาสาสมัครป้องกันภัยฝ่ายพลเรือน ประจำปี 2566	จำนวน	230,000 บาท
---	-------	-------------

เพื่อจ่ายเป็นค่าใช้จ่ายในการจัดฝึกอบรมอาสาสมัครป้องกันภัยฝ่ายพลเรือน (อปพร.)

จำนวน 1 รุ่น โดยมีค่าใช้จ่ายดังนี้

- ค่าป้ายโครงการ
- ค่าสมนาคุณวิทยากร
- ค่าอาหารว่างพร้อมเครื่องดื่ม
- ค่าอาหาร
- ค่าเอกสารสิ่งพิมพ์
- ค่าวัสดุที่ใช้ในการฝึกอบรม
- ค่าเช่าสถานที่
- รายการอื่นๆที่จำเป็น

เป็นไปตามระเบียบกระทรวงมหาดไทยว่าด้วยการเบิกจ่ายค่าใช้จ่ายในการเข้ารับการฝึกอบรมของเจ้าหน้าที่ท้องถิ่น พ.ศ. 2557 ปรากฏตามแผนพัฒนาตำบล พ.ศ. 2566 - พ.ศ.2570 ลำดับที่ 1 หน้าที่ 52

ค่าวัสดุ	รวม	110,000 บาท
วัสดุเครื่องแต่งกาย	จำนวน	80,000 บาท
เพื่อจ่ายเป็นค่าจัดซื้อวัสดุเครื่องแต่งกายในการปฏิบัติหน้าที่ของเจ้าหน้าที่ รวมถึงชุดเครื่องแบบอาสาสมัครป้องกันภัยฝ่ายพลเรือน		
วัสดุเครื่องดับเพลิง	จำนวน	20,000 บาท
เพื่อจ่ายเป็นค่าจัดซื้อวัสดุ อุปกรณ์ที่ใช้ในงานป้องกันภัย เช่น สายท่อส่งน้ำ สายดับเพลิง อุปกรณ์ดับไฟฟ้า วาล์วน้ำดับเพลิง ถังดับเพลิง ถังฉีดน้ำ ฯลฯ		
วัสดุจรรยาจร	จำนวน	10,000 บาท
เพื่อจ่ายเป็นค่าจัดซื้อวัสดุ อุปกรณ์ในการป้องกันภัย เช่น สัญญาณไฟกระพริบ สัญญาณไฟฉุกเฉิน กรวยจราจร แผงกันจราจร แท่นเบริเออร์ ฯลฯ		

งบลงทุน	รวม	2,563,000 บาท
ค่าครุภัณฑ์	รวม	2,563,000 บาท
ครุภัณฑ์ยานพาหนะและขนส่ง		
จัดซื้อรถบรรทุก(ดีเซล) แบบบรรทุกน้ำดับเพลิงเอนกประสงค์	จำนวน	2,563,000 บาท
เพื่อจัดซื้อรถบรรทุกน้ำดับเพลิงแบบเอนกประสงค์ ขนาดความจุ 6,000 ลิตร จำนวน 1 คัน มีคุณลักษณะดังนี้		
- เป็นรถบรรทุกชนิด 6 ล้อ		
- ปริมาตรกระบอกสูบไม่ต่ำกว่า 6,000 ซีซีหรือกำลังเครื่องยนต์สูงสุดไม่ต่ำกว่า 170 กิโลวัตต์		
- สามารถจุน้ำได้ไม่ต่ำกว่า 6,000 ลิตร		
- น้ำหนักของรถรวมน้ำหนักบรรทุกไม่ต่ำกว่า 12,000 กิโลกรัม		
งานป้องกันและบรรเทาสาธารณภัย	รวม	58,000 บาท
งบดำเนินงาน	รวม	58,000 บาท
ค่าใช้จ่าย	รวม	58,000 บาท
รายจ่ายเกี่ยวเนื่องกับการปฏิบัติราชการที่ไม่เข้าลักษณะรายจ่ายงบรายจ่ายอื่น ๆ		
โครงการตั้งด่านตรวจช่วงเทศกาลปีใหม่	จำนวน	29,000 บาท
เพื่อจ่ายเป็นค่าใช้จ่ายในการตั้งด่านตรวจ ช่วงเทศกาลปีใหม่ เช่น ตอบแทน อปพร. ค่าอาหารว่างพร้อมเครื่องดื่ม ค่าป้ายโครงการ ค่าวัสดุอื่นๆที่จำเป็น ฯลฯ เป็นไปตามระเบียบกระทรวงมหาดไทย ว่าด้วยการเบิกจ่ายค่าใช้จ่ายในการจัดงาน การจัดการแข่งขันกีฬาและการส่งนักกีฬาเข้าร่วมการแข่งขันกีฬาขององค์กรปกครองส่วนท้องถิ่น พ.ศ. 2563 เป็นต้นเป็นไปตามระเบียบกระทรวงมหาดไทย ว่าด้วย ค่าใช้จ่ายในการบริหารงานขององค์กรปกครองส่วนท้องถิ่น พ.ศ. 2562 เป็นไปตามแผนพัฒนาท้องถิ่น พ.ศ. 2566-พ.ศ.2570 หน้าที่ 52 ลำดับที่ 2		

โครงการตั้งด้านตรวจช่วงเทศกาลสงกรานต์	จำนวน	29,000 บาท
---------------------------------------	-------	------------

เพื่อจ่ายเป็นค่าใช้จ่ายในการตั้งด้านตรวจ ช่วงเทศกาลสงกรานต์ เช่น ค่าตอบแทน อปพร. ค่าอาหารว่างพร้อมเครื่องดื่ม ค่าป้ายโครงการ ค่าวัสดุอื่นๆที่จำเป็น ฯลฯ เป็นไปตามระเบียบกระทรวงมหาดไทย ว่าด้วยการเบิกจ่ายค่าใช้จ่ายในการจัดงาน การจัดการแข่งขันกีฬาและการส่งนักกีฬาเข้าร่วมการแข่งขันกีฬาขององค์กรปกครองส่วนท้องถิ่น พ.ศ. 2563 เป็นต้นเป็นไปตามระเบียบกระทรวงมหาดไทย ว่าด้วย ค่าใช้จ่ายในการบริหารงานขององค์กรปกครองส่วนท้องถิ่น พ.ศ. 2562 เป็นไปตามแผนพัฒนาท้องถิ่น พ.ศ. 2566-พ.ศ.2570 หน้าที่ 52 ลำดับที่ 3

แผนงานการศึกษา

งานบริหารทั่วไปเกี่ยวกับการศึกษา	รวม	469,060 บาท
งบบุคลากร	รวม	396,060 บาท
เงินเดือน (ฝ่ายประจำ)	รวม	396,060 บาท
เงินเดือนข้าราชการ หรือพนักงานส่วนท้องถิ่น	จำนวน	396,060 บาท
เพื่อจ่ายเป็นเงินเดือนรายเดือนสำหรับเจ้าหน้าที่ เป็นเวลา 12 เดือน		
งบดำเนินงาน	รวม	73,000 บาท
ค่าตอบแทน	รวม	33,000 บาท
ค่าตอบแทนผู้ปฏิบัติราชการอันเป็นประโยชน์แก่องค์กรปกครองส่วนท้องถิ่น	จำนวน	33,000 บาท
เพื่อจ่ายเป็นค่าตอบแทนผู้ปฏิบัติงานอันเป็นประโยชน์ต่อองค์การบริหารส่วนตำบลสร้างก่อ เช่นเงินประโยชน์ตอบแทนอื่นเป็นกรณีพิเศษ เป็นต้น		
ค่าใช้จ่ายสอย	รวม	40,000 บาท
รายจ่ายเกี่ยวเนื่องกับการปฏิบัติราชการที่ไม่เข้าลักษณะรายจ่ายงบรายจ่ายอื่น ๆ		
ค่าใช้จ่ายในการเดินทางไปราชการ	จำนวน	20,000 บาท
เพื่อจ่ายเป็นค่าใช้จ่ายในการเดินทางไปราชการของพนักงาน เช่น ค่าพาหนะ ค่าเบี้ยเลี้ยง ค่าเช่าที่พัก เป็นต้นเป็นไปตามระเบียบกระทรวงมหาดไทยว่าด้วยค่าใช้จ่ายในการเดินทางไปราชการของเจ้าหน้าที่ท้องถิ่น พ.ศ.2555และแก้ไขเพิ่มเติมถึงฉบับที่ 4 พ.ศ. 2561		

ค่าใช้จ่ายในการฝึกอบรมสัมมนา	จำนวน	20,000 บาท
เพื่อจ่ายเป็นค่าใช้จ่ายในการเข้ารับการฝึกอบรมของพนักงาน		
งานระดับก่อนวัยเรียนและประถมศึกษา	รวม	6,242,250 บาท
งบบุคลากร	รวม	2,036,200 บาท
เงินเดือน (ฝ่ายประจำ)	รวม	2,036,200 บาท
เงินเดือนข้าราชการ หรือพนักงานส่วนท้องถิ่น	จำนวน	1,278,200 บาท
เพื่อจ่ายเป็นเงินเดือนรายเดือนให้แก่ข้าราชการครู จำนวน 4 คน		
เป็นเวลา 12 เดือน		
เงินวิทยฐานะ	จำนวน	115,000 บาท
เพื่อจ่ายเป็นเงินวิทยฐานะให้แก่ข้าราชการ		
ครู จำนวน 3 คน เป็นเวลา 12 เดือน		
ค่าตอบแทนพนักงานจ้าง	จำนวน	564,000 บาท
เพื่อจ่ายเป็นค่าจ้างรายเดือนของพนักงานจ้าง เป็น		
เวลา 12 เดือน		
เงินเพิ่มต่าง ๆ ของพนักงานจ้าง	จำนวน	79,000 บาท
เพื่อจ่ายเป็นเงินเพิ่มค่าครองชีพชั่วคราวให้แก่พนักงานจ้าง เป็น		
เวลา 12 เดือน		
งบดำเนินงาน	รวม	2,093,450 บาท
ค่าตอบแทน	รวม	235,000 บาท
ค่าตอบแทนผู้ปฏิบัติราชการอันเป็นประโยชน์แก่องค์กรปกครองส่วน	จำนวน	235,000 บาท
ท้องถิ่น		
เพื่อจ่ายเป็นค่าตอบแทนผู้ปฏิบัติงานอันเป็นประโยชน์ต่อองค์การ		
บริหารส่วนตำบลสร้างก่อ เช่นเงินประโยชน์ตอบแทนอื่นเป็นกรณี		
พิเศษ เป็นต้น		
ค่าใช้จ่ายสอย	รวม	587,010 บาท
รายจ่ายเกี่ยวเนื่องกับการปฏิบัติราชการที่ไม่เข้าลักษณะรายจ่ายงบราย		
จ่ายอื่น ๆ		
โครงการสนับสนุนค่าใช้จ่ายการบริหารสถานศึกษา	จำนวน	587,010 บาท
เพื่อจ่ายเป็นค่าใช้จ่ายตามโครงการสนับสนุนค่าใช้จ่ายการบริหาร		
สถานศึกษา จำนวน เงิน 587,010 บาท โดยมีรายละเอียด ดัง		
นี้		

1. เพื่อจ่ายเป็นเงินอาหารกลางวันของเด็กเล็กในศูนย์พัฒนาเด็กเล็ก ในสังกัดองค์การบริหารส่วนตำบลสร้างก่อ จำนวน 401,310 บาท แยกเป็น

1.1 ศูนย์พัฒนาเด็กเล็ก อบต.สร้างก่อ 1 บ้านนาหนอง
หมู่ จำนวน 31 คน ะละ 21 บาท/วัน เป็นเวลา 245 วัน เป็น
จำนวนเงิน 159,495 บาท

1.2 ศูนย์พัฒนาเด็กเล็ก อบต.สร้างก่อ 2 บ้านโนน
ฐานะ จำนวน 14 คน ะละ 21 บาท/วัน เป็นเวลา 245 วัน เป็น
จำนวนเงิน 72,030 บาท

1.3 ศูนย์พัฒนาเด็กเล็ก อบต.สร้างก่อ 3 วัดศรีจันทาราม บ้าน
โนนธาตุ จำนวน 33 คน ะละ 21 บาท/วัน เป็นเวลา 245
วัน เป็นจำนวนเงิน 169,785 บาท

ทั้งนี้จะเบิกจ่ายก็ต่อเมื่อได้รับการจัดสรรงบประมาณจากกรมส่งเสริมการปกครองท้องถิ่น

2. เพื่อจ่ายเป็นค่าจัดการเรียนการสอนรายหัวให้กับนักเรียนในศูนย์พัฒนาเด็กเล็ก ในสังกัดองค์การบริหารส่วนตำบลสร้างก่อ จำนวน 129,200 บาท

2.1 ศูนย์พัฒนาเด็กเล็ก อบต.สร้างก่อ 1 บ้านนาหนอง
หมู่ จำนวน 31 คน ะละ 1,700 บาท เป็นจำนวนเงิน 52,700
บาท

2.2 ศูนย์พัฒนาเด็กเล็ก อบต.สร้างก่อ 2 บ้านโนน
ฐานะ จำนวน 14 คน ะละ 1,700 บาท เป็นจำนวนเงิน 23,800
บาท

2.3 ศูนย์พัฒนาเด็กเล็ก อบต.สร้างก่อ 3 วัดศรีจันทาราม บ้าน
โนนธาตุ จำนวน 31 คน ะละ 1,700 บาท เป็นจำนวน
เงิน 52,700 บาท

ทั้งนี้จะเบิกจ่ายก็ต่อเมื่อได้รับการจัดสรรงบประมาณจากกรมส่งเสริมการปกครองท้องถิ่น

3. เพื่อจ่ายเป็นค่าหนังสือเรียนรายหัวให้กับนักเรียนในศูนย์พัฒนาเด็กเล็กในสังกัดองค์การบริหารส่วนตำบลสร้างก่อ จำนวน 10,000 บาท

3.1 ศูนย์พัฒนาเด็กเล็ก อบต.สร้างก่อ 1 บ้านนาหนอง
หมู่ จำนวน 21 คน ะละ 200 บาท เป็นจำนวนเงิน 4,200 บาท

3.2 ศูนย์พัฒนาเด็กเล็ก อบต.สร้างก่อ 2 บ้านโนน
ฐานะ จำนวน 10 คน ฤๅละ 200 บาท เป็นจำนวนเงิน 2,000 บาท
3.3 ศูนย์พัฒนาเด็กเล็กวัดศรีจันทราราม บ้านโนนธาตุ จำนวน 19
คน ฤๅละ 200 บาท เป็นจำนวนเงิน 3,800 บาท
ทั้งนี้จะเบิกจ่ายก็ต่อเมื่อได้รับการจัดสรรงบประมาณจากกรมส่งเสริมการปกครองท้องถิ่น

4. เพื่อจ่ายเป็นค่าอุปกรณ์การเรียนรายหัวให้กับเด็กนักเรียนใน
ศูนย์พัฒนาเด็กเล็ก ในสังกัดองค์การบริหารส่วนตำบลสร้าง
ก่อ จำนวน 10,000 บาท

4.1 ศูนย์พัฒนาเด็กเล็ก อบต.สร้างก่อ 1 บ้านนาหนอง
หมู่ จำนวน 21 คน ฤๅละ 200 บาท เป็นจำนวนเงิน 4,200 บาท

4.2 ศูนย์พัฒนาเด็กเล็ก อบต.สร้างก่อ 2 บ้านโนน
ฐานะ จำนวน 10 คน ฤๅละ 200 บาท เป็นจำนวนเงิน 2,000 บาท

4.3 ศูนย์พัฒนาเด็กเล็กวัดศรีจันทราราม บ้านโนนธาตุ จำนวน 19
คน ฤๅละ 200 บาท เป็นจำนวนเงิน 3,800 บาท

ทั้งนี้จะเบิกจ่ายก็ต่อเมื่อได้รับการจัดสรรงบประมาณจากกรมส่งเสริมการปกครองท้องถิ่น

5. เพื่อจ่ายเป็นค่าเครื่องแบบนักเรียนรายหัวให้กับเด็กนักเรียนในศูนย์พัฒนาเด็กเล็ก ในสังกัดองค์การบริหารส่วนตำบลสร้างก่อ จำนวน 15,000 บาท

5.1 ศูนย์พัฒนาเด็กเล็ก อบต.สร้างก่อ 1 บ้านนาหนอง
หมู่ จำนวน 21 คน ะละ 300 บาท เป็นจำนวนเงิน 6,300 บาท

5.2 ศูนย์พัฒนาเด็กเล็ก อบต.สร้างก่อ 2 บ้านโนน
ฐานะ จำนวน 10 คน ะละ 300 บาท เป็นจำนวนเงิน 3,000 บาท

5.3 ศูนย์พัฒนาเด็กเล็กวัดศรีจันทร์าราม บ้านโนนธาตุ จำนวน 19
คน ะละ 300 บาท เป็นจำนวนเงิน 5,700 บาท

ทั้งนี้จะเบิกจ่ายก็ต่อเมื่อได้รับการจัดสรรงบประมาณจากกรมส่งเสริมการปกครองท้องถิ่น

6. เพื่อจ่ายเป็นค่ากิจกรรมพัฒนาผู้เรียนรายหัวให้กับเด็กนักเรียนในศูนย์พัฒนาเด็กเล็ก ในสังกัดองค์การบริหารส่วนตำบลสร้างก่อ จำนวน 21500 บาท

6.1 ศูนย์พัฒนาเด็กเล็ก อบต.สร้างก่อ 1 บ้านนาหนอง
หมู่ จำนวน 21 คน ะละ 430 บาท เป็นจำนวนเงิน 9,030 บาท

6.2 ศูนย์พัฒนาเด็กเล็ก อบต.สร้างก่อ 2 บ้านโนน
ฐานะ จำนวน 10 คน ะละ 430 บาท เป็นจำนวนเงิน 4,300 บาท

6.3 ศูนย์พัฒนาเด็กเล็กวัดศรีจันทร์าราม บ้านโนนธาตุ จำนวน 19
คน ะละ 430 บาท เป็นจำนวนเงิน 8,170 บาท

เป็นไปตามระเบียบกระทรวงมหาดไทยว่าด้วยรายได้และการจ่ายเงินของสถานศึกษาสังกัดองค์กรปกครองส่วนท้องถิ่น พ.ศ. 2562 เป็นไปตามแผนพัฒนาท้องถิ่น 5 ปี พ.ศ.2561 - พ.ศ. 2565
หน้าที่ 127 ลำดับที่ 4

ค่าวัสดุ	รวม	1,267,440 บาท
วัสดุสำนักงาน	จำนวน	23,960 บาท
เพื่อจ่ายเป็นค่าจัดซื้อวัสดุ อุปกรณ์สำนักงานต่างๆ เช่น กระดาษ สมุด แฟ้ม ฯลฯ		

วัสดุงานบ้านงานครัว	จำนวน	1,223,480 บาท
<p>1.เพื่อจ่ายเป็นค่าจัดซื้ออาหารเสริม(นม)จำนวนเงิน 1,223,480 บาท รายละเอียดดังต่อไปนี้</p> <p>สำหรับเด็กเล็ก-ประถมศึกษาปีที่ 6 ในโรงเรียน 4 โรงเรียน ดังนี้</p> <p>1.โรงเรียนหนองทุ่ม จำนวน 122คนๆละ 8 บาท เป็นเวลา 260 วัน เป็นเงินจำนวน 253,760 บาท</p> <p>2.โรงเรียนโนนฐานะ จำนวน 65 คนๆละ 8 บาท เป็นเวลา 260 วัน เป็นจำนวนเงิน 135,200 บาท</p> <p>3.โรงเรียนโนนธาตุนาอ้ายใหญ่ จำนวน 157 คนๆละ 8 บาท เป็นเวลา 260 วัน เป็นเงินจำนวน 326,560 บาท</p> <p>4.โรงเรียนนิคมฯ2 จำนวน 159 คนๆละ 8 บาท เป็นเวลา 260 วัน เป็นเงินจำนวน 330,720 บาท</p> <p>สำหรับศูนย์พัฒนาเด็กเล็ก 3 ศูนย์ดังนี้</p> <p>1.ศูนย์พัฒนาเด็กเล็ก อบต.สร้างก่อ 1 บ้านนาหนองทุ่ม จำนวน 31 คนๆละ 8 บาท เป็นเวลา 260 วัน เป็นจำนวนเงิน 64,480 บาท</p> <p>2.ศูนย์พัฒนาเด็กเล็ก อบต.สร้างก่อ 2 บ้านโนนฐานะ จำนวน 14 คนๆละ 8บาท เป็นเวลา 260 วัน เป็นเงินจำนวน 29,120 บาท</p> <p>3.ศูนย์พัฒนาเด็กเล็กวัดศรีจันทาราม บ้านโนนธาตุ จำนวน 33 คนๆละ 8 บาท เป็นเวลา 260 วัน เป็นจำนวนเงิน 68,640 บาท</p>		
<p>2. เพื่อจ่ายเป็นค่าจัดซื้อวัสดุงานและอุปกรณ์บ้านงานครัว อาทิ เช่น ไม้กวาด แปรง น้ำยาล้างห้องน้ำ เป็นต้น จำนวน 15,000 บาท</p>		
วัสดุวิทยาศาสตร์หรือการแพทย์	จำนวน	20,000 บาท
<p>เพื่อจ่ายเป็นค่าจัดซื้อวัสดุและอุปกรณ์ทางการแพทย์ เช่น หน้ากากอนามัย ยาและเวชภัณฑ์ เครื่องตรวจATK ฯลฯ</p>		
ค่าสาธารณูปโภค	รวม	4,000 บาท
ค่าน้ำประปา ค่าน้ำบาดาล	จำนวน	4,000 บาท
<p>เพื่อจ่ายเป็นค่าน้ำประปา</p>		

งบเงินอุดหนุน	รวม	2,112,600 บาท
เงินอุดหนุน	รวม	2,112,600 บาท
เงินอุดหนุนส่วนราชการ		
เงินอุดหนุนส่วนราชการ	จำนวน	2,112,600 บาท

เพื่อจ่ายเป็นเงินอุดหนุนอาหารกลางวันให้แก่โรงเรียนในเขต อบต
.สร้างก่อ ดังนี้

สำหรับเด็กเล็ก - ประถมศึกษาปีที่ 6 ในโรงเรียน 4 โรงเรียน เป็น
เงินรวม 2,112,600 บาท ดังนี้

1.โครงการอาหารกลางวันของเด็กนักเรียน โรงเรียนบ้านหนอง
ทุ่ม จำนวน 122 คน ะละ 21 บาท เป็นเวลา 200 วัน เป็นเงิน
จำนวน 512,400 บาท

2.โครงการอาหารกลางวันของเด็กนักเรียน โรงเรียนบ้านโนน
ฐานะ จำนวน 65 คน ะละ 21 บาท เป็นเวลา 200 วัน เป็นเงิน
จำนวน 273,000 บาท

3.โครงการอาหารกลางวันของเด็กนักเรียน โรงเรียนโนนธาตุนา
อ้ายใหญ่วิทยา จำนวน 157 คน ะละ 21 บาท เป็นเวลา 200
วัน เป็นเงินจำนวน 659,400 บาท

4.โครงการอาหารกลางวันของเด็กนักเรียน โรงเรียนนิคมสร้างตน
เองห้วยหลวง 2 จำนวน 159 คน ะละ 21 บาท เป็นเวลา 200
วัน เป็นเงินจำนวน 667,800 บาท

ปรากฏตามแผนพัฒนาท้องถิ่น (พ.ศ. 2561 - 2565)

แผนงานสาธารณสุข

งานบริหารทั่วไปเกี่ยวกับสาธารณสุข	รวม	105,000 บาท
งบดำเนินงาน	รวม	105,000 บาท
ค่าใช้จ่าย	รวม	25,000 บาท
รายจ่ายเกี่ยวเนื่องกับการปฏิบัติราชการที่ไม่เข้าลักษณะรายจ่ายงบรายจ่ายอื่น ๆ		
โครงการสร้างจิตสำนึกและรณรงค์การกำจัดขยะ	จำนวน	25,000 บาท
เพื่อจ่ายเป็นค่าใช้จ่ายในการรณรงค์กำจัดขยะโดยมีค่าใช้จ่ายดังนี้		
- ค่าป้ายโครงการ		
- ค่าสมนาคุณวิทยากร		
- ค่าวัสดุและอุปกรณ์ในการรณรงค์		
- ค่าอาหารว่างพร้อมเครื่องดื่ม		
- ค่าอาหาร		
- ค่าใช้จ่ายอื่นที่จำเป็น		
เป็นไปตามระเบียบกระทรวงมหาดไทยว่าด้วยการเบิกจ่ายค่าใช้จ่ายในการบริหารงานขององค์กรปกครองส่วนท้องถิ่น พ.ศ. 2562 ปรากฏตามแผนพัฒนาตำบล พ.ศ. 2566 - พ.ศ. 2570 ลำดับที่ 3 หน้าที่ 61		
ค่าวัสดุ	รวม	80,000 บาท
วัสดุวิทยาศาสตร์หรือการแพทย์	จำนวน	80,000 บาท
เพื่อจ่ายเป็นค่าจัดซื้อวัสดุและอุปกรณ์ทางการแพทย์ เช่น หน้ากากอนามัย ยาและเวชภัณฑ์ เครื่องตรวจ ATK ฯลฯ		

งานบริการสาธารณสุขและงานสาธารณสุขอื่น	รวม	315,000 บาท
งบดำเนินงาน	รวม	135,000 บาท
ค่าใช้จ่าย	รวม	135,000 บาท
รายจ่ายเกี่ยวเนื่องกับการปฏิบัติราชการที่ไม่เข้าลักษณะรายจ่ายงบรายจ่ายอื่น ๆ		
โครงการพ่นหมอกควันป้องกันไข้เลือดออก	จำนวน	59,000 บาท
เพื่อจ่ายเป็นค่าใช้จ่ายในการดำเนินการพ่นหมอกควัน โดยมีค่าใช้จ่าย		
- ค่าป้ายโครงการ		
- ค่าน้ำยาซากำจัดยุงลาย		
- ค่าน้ำมันเชื้อเพลิงและหล่อลื่น		
- ค่าวัสดุอุปกรณ์ที่จำเป็นในการดำเนินการ		
เป็นไปตามระเบียบกระทรวงมหาดไทยว่าด้วยการเบิกจ่ายค่าใช้จ่ายในการบริหารงานขององค์กรปกครองส่วนท้องถิ่น พ.ศ. 2562 ปรากฏตามแผนพัฒนาตำบล พ.ศ. 2566 - พ.ศ. 2570 ลำดับที่ 10 หน้าที่ 65		
โครงการสัตว์ปลอดโรคคนปลอดภัยจากโรคพิษสุนัขบ้า	จำนวน	76,000 บาท
เพื่อจ่ายเป็นค่าใช้จ่ายในการดำเนินการฉีดวัคซีน โดยมีค่าใช้จ่าย		
- ค่าป้ายโครงการ		
- ค่าเวชภัณฑ์(วัคซีนป้องกันโรคพิษสุนัขบ้า		
- ค่าวัสดุอุปกรณ์ที่จำเป็นในการดำเนินการ		
เป็นไปตามระเบียบกระทรวงมหาดไทยว่าด้วยการเบิกจ่ายค่าใช้จ่ายในการบริหารงานขององค์กรปกครองส่วนท้องถิ่น พ.ศ. 2562 ปรากฏตามแผนพัฒนาตำบล พ.ศ. 2566 - พ.ศ. 2570 ลำดับที่ 4 หน้าที่ 63		

งบเงินอุดหนุน	รวม	180,000 บาท
เงินอุดหนุน	รวม	180,000 บาท
เงินอุดหนุนองค์กรประชาชน		
เพื่อจ่ายเป็นเงินอุดหนุนให้แก่คณะกรรมการหมู่บ้านถ้ำเต่า หมู่ที่ 7	จำนวน	20,000 บาท
เพื่อจ่ายเป็นเงินอุดหนุนให้แก่คณะกรรมการหมู่บ้านถ้ำเต่า หมู่ที่ 7 ตามโครงการพระราชดำริด้านสาธารณสุข จำนวน 20,000 บาท		
เป็นไปตามระเบียบกระทรวงมหาดไทย ว่าด้วยเงินอุดหนุนขององค์กรปกครองส่วนท้องถิ่น พ.ศ. 2559และแก้ไขเพิ่มเติมถึงฉบับที่ 2 พ.ศ. 2563 ปรากฏตามแผนพัฒนาท้องถิ่น พ.ศ. 2566 - พ.ศ.2570 ลำดับที่ 2 หน้าที่ 62		
เพื่อจ่ายเป็นเงินอุดหนุนให้แก่คณะกรรมการหมู่บ้านผึ่ง 2 เก้า หมู่ที่ 8	จำนวน	20,000 บาท
เพื่อจ่ายเป็นเงินอุดหนุนให้แก่คณะกรรมการหมู่บ้านผึ่ง 2 เก้า หมู่ที่ 8 ตามโครงการพระราชดำริด้านสาธารณสุข จำนวน 20,000 บาท		
เป็นไปตามระเบียบกระทรวงมหาดไทย ว่าด้วยเงินอุดหนุนขององค์กรปกครองส่วนท้องถิ่น พ.ศ. 2559และแก้ไขเพิ่มเติมถึงฉบับที่ 2 พ.ศ. 2563 ปรากฏตามแผนพัฒนาท้องถิ่น พ.ศ. 2566 - พ.ศ.2570 ลำดับที่ 2 หน้าที่ 62		
เพื่อจ่ายเป็นเงินอุดหนุนให้แก่คณะกรรมการหมู่บ้านผึ่ง 4 ใหม่ หมู่ที่ 11	จำนวน	20,000 บาท
เพื่อจ่ายเป็นเงินอุดหนุนให้แก่คณะกรรมการหมู่บ้านผึ่ง 4 ใหม่ หมู่ที่ 11 ตามโครงการพระราชดำริด้านสาธารณสุข จำนวน 20,000 บาทเป็นไปตามระเบียบกระทรวงมหาดไทย ว่าด้วยเงินอุดหนุนขององค์กรปกครองส่วนท้องถิ่น พ.ศ. 2559และแก้ไขเพิ่มเติมถึงฉบับที่ 2 พ.ศ. 2563 ปรากฏตามแผนพัฒนาท้องถิ่น พ.ศ. 2566 - พ.ศ.2570 ลำดับที่ 2 หน้าที่ 62		

เพื่อจ่ายเป็นเงินอุดหนุนให้แก่คณะกรรมการหมู่บ้านหนองแคน หมู่ที่ 12	จำนวน	20,000 บาท
เพื่อจ่ายเป็นเงินอุดหนุนให้แก่คณะกรรมการหมู่บ้านหนองแคน หมู่ที่ 12 ตามโครงการพระราชดำริด้านสาธารณสุข จำนวน 20,000 บาท		
อุดหนุนให้แก่คณะกรรมการหมู่บ้านดงหัน หมู่ที่ 6	จำนวน	20,000 บาท
เพื่อจ่ายเป็นเงินอุดหนุนให้แก่คณะกรรมการหมู่บ้านดงหัน หมู่ที่ 6 ตามโครงการพระราชดำริด้านสาธารณสุข จำนวน 20,000 บาทเป็นไปตามระเบียบกระทรวงมหาดไทย ว่าด้วยเงินอุดหนุนขององค์กรปกครองส่วนท้องถิ่น พ.ศ. 2559และแก้ไขเพิ่มเติมถึงฉบับที่ 2 พ.ศ. 2563 ปรากฏตามแผนพัฒนาท้องถิ่น พ.ศ. 2566 - พ.ศ.2570 ลำดับที่ 2 หน้าที่ 62		
อุดหนุนให้แก่คณะกรรมการหมู่บ้านนาหนองทุ่ม หมู่ที่ 2	จำนวน	20,000 บาท
เพื่อจ่ายเป็นเงินอุดหนุนให้แก่คณะกรรมการหมู่บ้านนาหนองทุ่ม หมู่ที่ 2 ตามโครงการพระราชดำริด้านสาธารณสุข จำนวน 20,000 บาท เป็นไปตามระเบียบกระทรวงมหาดไทย ว่าด้วยเงินอุดหนุนขององค์กรปกครองส่วนท้องถิ่น พ.ศ. 2559และแก้ไขเพิ่มเติมถึงฉบับที่ 2 พ.ศ. 2563 ปรากฏตามแผนพัฒนาท้องถิ่น พ.ศ. 2566 - พ.ศ.2570 ลำดับที่ 2 หน้าที่ 62		
อุดหนุนให้แก่คณะกรรมการหมู่บ้านนาอ้ายใหญ่ หมู่ที่ 3	จำนวน	20,000 บาท
เพื่อจ่ายเป็นเงินอุดหนุนให้แก่คณะกรรมการหมู่บ้าน บ้านนาอ้ายใหญ่ ตามโครงการพระราชดำริด้านสาธารณสุข สุข จำนวน 20,000 บาทเป็นไปตามระเบียบกระทรวงมหาดไทย ว่าด้วยเงินอุดหนุนขององค์กรปกครองส่วนท้องถิ่น พ.ศ. 2559และแก้ไขเพิ่มเติมถึงฉบับที่ 2 พ.ศ. 2563 ปรากฏตามแผนพัฒนาท้องถิ่น พ.ศ. 2566 - พ.ศ.2570 ลำดับที่ 2 หน้าที่ 62		

<p>อุดหนุนให้แก่คณะกรรมการหมู่บ้านโนนฐานะ หมู่ที่ 4</p> <p>เพื่อจ่ายเป็นเงินอุดหนุนให้แก่คณะกรรมการหมู่บ้านโนนฐานะ หมู่ที่ 4 ตามโครงการพระราชดำริด้านสาธารณสุข จำนวน 20,000 บาทเป็นไปตามระเบียบกระทรวงมหาดไทย ว่าด้วยเงินอุดหนุนขององค์กรปกครองส่วนท้องถิ่น พ.ศ. 2559 และแก้ไขเพิ่มเติมถึงฉบับที่ 2 พ.ศ. 2563 ปรากฏตามแผนพัฒนาท้องถิ่น พ.ศ. 2566 - พ.ศ.2570 ลำดับที่ 2 หน้าที่ 62</p>	จำนวน	20,000 บาท
<p>อุดหนุนให้แก่คณะกรรมการหมู่บ้านโนนธาตุ หมู่ที่ 5</p> <p>เพื่อจ่ายเป็นเงินอุดหนุนให้แก่คณะกรรมการหมู่บ้านโนนธาตุ หมู่ที่ 5 ตามโครงการพระราชดำริด้านสาธารณสุข จำนวน 20,000 บาทเป็นไปตามระเบียบกระทรวงมหาดไทย ว่าด้วยเงินอุดหนุนขององค์กรปกครองส่วนท้องถิ่น พ.ศ. 2559 และแก้ไขเพิ่มเติมถึงฉบับที่ 2 พ.ศ. 2563 ปรากฏตามแผนพัฒนาท้องถิ่น พ.ศ. 2566 - พ.ศ.2570 ลำดับที่ 2 หน้าที่ 62</p>	จำนวน	20,000 บาท

แผนงานสังคมสงเคราะห์

งานบริหารทั่วไปเกี่ยวกับสังคมสงเคราะห์	รวม	685,240 บาท
งบบุคลากร	รวม	596,740 บาท
เงินเดือน (ฝ่ายประจำ)	รวม	596,740 บาท
เงินเดือนข้าราชการ หรือพนักงานส่วนท้องถิ่น	จำนวน	362,820 บาท
<p>เพื่อจ่ายเป็นเงินเดือนรายเดือนสำหรับนักพัฒนาชุมชน เป็นเวลา 12 เดือน</p>		
ค่าตอบแทนพนักงานจ้าง	จำนวน	233,920 บาท
<p>เพื่อจ่ายเป็นเงินค่าตอบแทนรายเดือนของพนักงานจ้าง เป็นเวลา 12 เดือน</p>		
งบดำเนินงาน	รวม	88,500 บาท
ค่าตอบแทน	รวม	48,500 บาท
ค่าตอบแทนผู้ปฏิบัติราชการอันเป็นประโยชน์แก่องค์กรปกครองส่วนท้องถิ่น	จำนวน	48,500 บาท
<p>เพื่อจ่ายเป็นเงินประโยชน์ตอบแทนอื่นเป็นกรณีพิเศษให้แก่พนักงานและพนักงานจ้าง</p>		

ค่าใช้จ่าย	รวม	40,000 บาท
<p>รายจ่ายเกี่ยวเนื่องกับการปฏิบัติราชการที่ไม่เข้าลักษณะรายจ่ายงบรายจ่ายอื่น ๆ</p>		
<p>ค่าใช้จ่ายในการเดินทางไปราชการ</p> <p>เพื่อจ่ายเป็นค่าใช้จ่ายในการเดินทางไปราชการของพนักงาน คณะผู้บริหาร สมาชิกสภาฯ เช่น ค่าพาหนะ ค่าเบี้ยเลี้ยง ค่าเช่าที่พัก เป็นต้น เป็นไปตามระเบียบกระทรวงมหาดไทยว่าด้วยค่าใช้จ่ายในการเดินทางไปราชการของเจ้าหน้าที่ท้องถิ่น พ.ศ.2555 และแก้ไขเพิ่มเติมถึงฉบับที่ 4 พ.ศ. 2561</p>	จำนวน	10,000 บาท
<p>ค่าใช้จ่ายในการฝึกอบรมและสัมมนา</p> <p>เพื่อจ่ายเป็นค่าใช้จ่ายในการเข้ารับการฝึกอบรมของพนักงานเช่น ค่าลงทะเบียน เป็นต้น</p>	จำนวน	10,000 บาท
<p>โครงการโรงเรียนผู้สูงอายุ</p> <p>เพื่อจ่ายเป็นค่าใช้จ่ายในการจัดกิจกรรมโรงเรียนผู้สูงอายุ โดยมีค่าใช้จ่าย</p> <ul style="list-style-type: none"> - ค่าป้ายโครงการ - ค่าสมนาคุณวิทยากร - ค่าวัสดุอุปกรณ์ที่จำเป็น - ค่าเช่าเครื่องเสียง - ค่าปรับปรุงตกแต่งสถานที่ <p>เป็นไปตามค่าใช้จ่ายในการจัดงาน การจัดกิจกรรมสาธารณะ การส่งเสริมกีฬาและการแข่งขันกีฬาขององค์กรปกครองส่วนท้องถิ่น พ.ศ. 2564</p> <p>ระเบียบกระทรวงมหาดไทยว่าด้วยค่าใช้จ่ายในการจัดงาน การบริหารงานขององค์กรปกครองส่วนท้องถิ่น พ.ศ. ๒๕๖๓ ปรากฏตามแผนพัฒนามืองถิ่น พ.ศ. 2566 - พ.ศ. 2570 หน้าที่ 59</p> <p>ลำดับที่ 6</p>	จำนวน	20,000 บาท

แผนงานเคหะและชุมชน

งานบริหารทั่วไปเกี่ยวกับเคหะและชุมชน	รวม	2,201,120 บาท
งบบุคลากร	รวม	1,794,120 บาท
เงินเดือน (ฝ่ายประจำ)	รวม	1,794,120 บาท
เงินเดือนข้าราชการ หรือพนักงานส่วนท้องถิ่น	จำนวน	1,126,020 บาท
เพื่อจ่ายเป็นเงินเดือนรายเดือนสำหรับเจ้าหน้าที่ เป็นเวลา 12 เดือน		
เงินประจำตำแหน่ง	จำนวน	42,000 บาท
เพื่อจ่ายเป็นเงินประจำตำแหน่งรายเดือนสำหรับผู้อำนวยการกองช่าง เป็นเวลา 12 เดือน		
ค่าตอบแทนพนักงานจ้าง	จำนวน	590,100 บาท
เพื่อจ่ายเป็นค่าตอบแทนรายเดือนของพนักงานจ้าง เป็นเวลา 12 เดือน		
เงินเพิ่มต่าง ๆ ของพนักงานจ้าง	จำนวน	36,000 บาท
เพื่อจ่ายเป็นเงินค่าตรองชีพชั่วคราวของพนักงานจ้าง เป็นเวลา 12 เดือน		
งบดำเนินงาน	รวม	407,000 บาท
ค่าตอบแทน	รวม	172,000 บาท
ค่าตอบแทนผู้ปฏิบัติราชการอันเป็นประโยชน์แก่องค์กรปกครองส่วนท้องถิ่น	จำนวน	142,000 บาท
เพื่อจ่ายเป็นค่าตอบแทนผู้ปฏิบัติงานอันเป็นประโยชน์ต่อองค์การบริหารส่วนตำบลสร้างก่อ เช่นเงินประโยชน์ตอบแทนอื่นเป็นกรณีพิเศษ เป็นต้น		
เงินช่วยเหลือการศึกษาบุตร		
เงินช่วยเหลือการศึกษาบุตรข้าราชการ/พนักงาน/ลูกจ้างประจำ	จำนวน	30,000 บาท
เพื่อจ่ายเป็นเงินช่วยเหลือการศึกษาบุตรของพนักงานส่วนตำบล เป็นไปตามระเบียบกระทรวงมหาดไทยว่าด้วยเงินช่วยเหลือการศึกษาบุตร พ.ศ. 2559		

ค่าใช้จ่าย	รวม	75,000 บาท
รายจ่ายเพื่อให้ได้มาซึ่งบริการ		
รายจ่ายเพื่อให้ได้มาซึ่งบริการ	จำนวน	20,000 บาท
เพื่อจ่ายเป็นรายจ่ายในการจ้างเหมาเพื่อให้ได้มาซึ่งบริการต่างๆ ในงานราชการต่างๆ		
รายจ่ายเกี่ยวเนื่องกับการปฏิบัติราชการที่ไม่เข้าลักษณะรายจ่ายงบราย จ่ายอื่น ๆ		
ค่าใช้จ่ายในการเดินทางไปราชการ	จำนวน	20,000 บาท
เพื่อจ่ายเป็นค่าใช้จ่ายในการเดินทางไปราชการของ พนักงาน เช่น ค่าพาหนะ ค่าเบี้ยเลี้ยง ค่าเช่าที่พักเป็นต้นเป็น ไปตามระเบียบกระทรวงมหาดไทยว่าด้วยค่าใช้จ่ายในการเดิน ทางไปราชการของเจ้าหน้าที่ท้องถิ่น พ.ศ.2555และแก้ไขเพิ่มเติม ถึงฉบับที่ 4 พ.ศ. 2561		
ค่าใช้จ่ายในการฝึกอบรมสัมมนา	จำนวน	15,000 บาท
เพื่อจ่ายเป็นค่าธรรมเนียม ค่าลงทะเบียนในการเข้ารับการฝึก อบรมของพนักงาน		
ค่าบำรุงรักษาและซ่อมแซม	จำนวน	20,000 บาท
เพื่อจ่ายเป็นค่าบำรุงรักษาหรือซ่อมแซมทรัพย์สินของหน่วย งาน เช่น ซ่อมคอมพิวเตอร์ ซ่อมเครื่องมือต่างๆ ฯลฯ		
ค่าวัสดุ	รวม	160,000 บาท
วัสดุสำนักงาน	จำนวน	20,000 บาท
เพื่อจ่ายเป็นค่าจัดซื้อวัสดุ อุปกรณ์ต่างๆเช่นกระดาษ เครื่องมือ ต่างๆเป็นต้น		
วัสดุไฟฟ้าและวิทยุ	จำนวน	60,000 บาท
เพื่อจัดซื้อวัสดุ อุปกรณ์ไฟฟ้าต่างๆเช่นสายไฟ หลอด ไฟ สตาร์ทเตอร์ โคมไฟ เป็นต้น		
วัสดุก่อสร้าง	จำนวน	60,000 บาท
เพื่อจ่ายเป็นค่าจัดซื้อวัสดุ อุปกรณ์การก่อสร้าง ต่างๆ เช่น ทราย ปูน ดินลูกรัง หิน ฯลฯ		

วัสดุคอมพิวเตอร์	จำนวน	20,000 บาท
เพื่อจัดซื้อวัสดุ อุปกรณ์คอมพิวเตอร์ เช่นตลับผงหมึกสำหรับคอมพิวเตอร์ สายเคเบิล แผ่นหรืองานบันทึกข้อมูล หัวพิมพ์หรือแถบพิมพ์ ฯลฯ		
งานไฟฟ้าและประปา	รวม	200,000 บาท
งบเงินอุดหนุน	รวม	200,000 บาท
เงินอุดหนุน	รวม	200,000 บาท
เงินอุดหนุนรัฐวิสาหกิจ		
อุดหนุนการไฟฟ้าส่วนภูมิภาคอำเภอภูดงตามโครงการขยายเขตไฟฟ้าแรงต่ำบ้านนาหนองทุ่ม หมู่ที่ 4	จำนวน	200,000 บาท
เพื่อจ่ายเป็นเงินอุดหนุนให้แก่การไฟฟ้าส่วนภูมิภาคอำเภอภูดง ในการดำเนินการขยายเขตไฟฟ้าแรงต่ำ บ้านโนนฐานะ หมู่ที่ 4 ปรากฏตามแผนพัฒนาตำบล พ.ศ. 2566-พ.ศ.2570 ลำดับที่ 4 หน้าที่ 128		
<u>แผนงานสร้างความเข้มแข็งของชุมชน</u>		
งานส่งเสริมและสนับสนุนความเข้มแข็งชุมชน	รวม	60,000 บาท
งบดำเนินงาน	รวม	60,000 บาท
ค่าใช้จ่าย	รวม	60,000 บาท
รายจ่ายเกี่ยวกับการปฏิบัติราชการที่ไม่เข้าลักษณะรายจ่ายงบรายจ่ายอื่น ๆ		
โครงการแก้ไขปัญหาเสพติดในชุมชน	จำนวน	10,000 บาท
เพื่อจ่ายเป็นค่าใช้จ่ายในการดำเนินการฝึกอบรมเยาวชนให้ห่างไกลยาเสพติด โดยมีค่าใช้จ่ายดังนี้		
- ค่าป้ายโครงการ		
- ค่าสมนาคุณวิทยากร		
- ค่าอาหารว่างพร้อมเครื่องดื่ม		
เป็นไปตามค่าใช้จ่ายในการจัดงาน การจัดกิจกรรม สาธารณะ การส่งเสริมกีฬาและการแข่งขันกีฬาขององค์กรปกครองส่วนท้องถิ่น พ.ศ. 2564		
ระเบียบกระทรวงมหาดไทยว่าด้วยค่าใช้จ่ายในการจัดงาน การบริหารงานขององค์กรปกครองส่วนท้องถิ่น พ.ศ. ๒๕๖๓ ปรากฏตามแผนพัฒนามืองถิ่น พ.ศ. 2566 - พ.ศ. 2570 หน้าที่ 54 ลำดับที่ 9		

โครงการฝึกอาชีพราษฎร

จำนวน

30,000 บาท

เพื่อจ่ายเป็นค่าใช้จ่ายในการฝึกอาชีพให้แก่ราษฎร โดยมีค่าใช้จ่ายเป็น

- ค่าป้ายโครงการ
- ค่าวิทยากร
- ค่าวัสดุอุปกรณ์ที่ใช้ในการฝึก
- ค่าอาหารว่างและเครื่องดื่ม
- ค่าอาหาร

- ค่าใช้จ่ายอื่นที่จำเป็นในการฝึกอบรม

เป็นไปตามระเบียบกระทรวงมหาดไทยว่าด้วยค่าใช้จ่ายในการฝึกอบรม พ.ศ. 2557

ค่าใช้จ่ายในการจัดงาน การจัดกิจกรรมสาธารณะ การส่งเสริมกีฬาและการแข่งขันกีฬาขององค์กรปกครองส่วนท้องถิ่น พ.ศ. 2564

ระเบียบกระทรวงมหาดไทยว่าด้วยค่าใช้จ่ายในการจัดงาน การบริหารงานขององค์กรปกครองส่วนท้องถิ่น พ.ศ. ๒๕๖๓ ปรากฏตามแผนพัฒนามืองถิ่น พ.ศ. 2566 - พ.ศ. 2570 หน้าที่ 150 ลำดับที่ 2

โครงการพัฒนาคุณภาพชีวิตผู้สูงอายุ

จำนวน

20,000 บาท

เพื่อจ่ายเป็นค่าใช้จ่ายในการดำเนินการโครงการ เช่น

- ค่าป้ายโครงการ
- ค่าวัสดุอุปกรณ์
- ค่าใช้จ่ายอื่นที่จำเป็น

เป็นไปตามระเบียบกระทรวงมหาดไทยว่าด้วยการเบิกค่าใช้จ่ายในการบริหารงานขององค์กรปกครองส่วนท้องถิ่น พ.ศ. 2563 ปรากฏตามแผนพัฒนาท้องถิ่น พ.ศ. 2566 - พ.ศ.2570 หน้าที่ ข้อที่

แผนงานการศาสนา วัฒนธรรม และนันทนาการ

งานบริหารทั่วไปเกี่ยวกับศาสนา วัฒนธรรม และนันทนาการ	รวม	20,000 บาท
งบดำเนินงาน	รวม	20,000 บาท
ค่าใช้จ่าย	รวม	20,000 บาท
รายจ่ายเกี่ยวกับการปฏิบัติราชการที่ไม่เข้าลักษณะรายจ่ายงบรายจ่ายอื่น ๆ		
โครงการเฉลิมพระเกียรติพระบาทสมเด็จพระเจ้าอยู่หัว	จำนวน	10,000 บาท
เพื่อจ่ายเป็นค่าใช้จ่ายในการดำเนินการโครงการเฉลิมพระเกียรติ โดยมีค่าใช้จ่าย		
ค่าป้ายโครงการ ค่าตกแต่งสถานที่ ค่าน้ำมันเชื้อเพลิงและล้อ สิ้น ค่าวัสดุอื่นๆที่จำเป็นที่ใช้ในงาน เป็นไปตามระเบียบกระทรวงมหาดไทยว่าด้วยค่าใช้จ่ายในการจัดงาน การบริหารงานขององค์กรปกครองส่วนท้องถิ่น พ.ศ. ๒๕๖๓ ปรากฏตามแผนพัฒนา มืองถิ่น พ.ศ. 2566 - พ.ศ. 2570 หน้าที่ 76 ลำดับที่ 1		
โครงการเฉลิมพระเกียรติสมเด็จพระราชินี	จำนวน	10,000 บาท
เพื่อจ่ายเป็นค่าใช้จ่ายในการดำเนินการโครงการเฉลิมพระเกียรติ โดยมีค่าใช้จ่าย		
ค่าป้ายโครงการ ค่าตกแต่งสถานที่ ค่าน้ำมันเชื้อเพลิงและล้อ สิ้น ค่าวัสดุอื่นๆที่จำเป็นที่ใช้ในงาน เป็นไประเบียบกระทรวงมหาดไทยว่าด้วยค่าใช้จ่ายในการจัดงาน การบริหารงานขององค์กรปกครองส่วนท้องถิ่น พ.ศ. ๒๕๖๓ ปรากฏตามแผนพัฒนา มืองถิ่น พ.ศ. 2566 - พ.ศ. 2570 หน้าที่ 76 ลำดับที่ 2		

งานกีฬาและนันทนาการ	รวม	235,000 บาท
งบดำเนินงาน	รวม	235,000 บาท
ค่าใช้จ่าย	รวม	190,000 บาท
รายจ่ายเกี่ยวกับการปฏิบัติราชการที่ไม่เข้าลักษณะรายจ่ายงบรายจ่ายอื่น ๆ		
โครงการแข่งขันกีฬาดำบล	จำนวน	120,000 บาท
<p> เพื่อจ่ายเป็นค่าใช้จ่ายในการจัดการแข่งขันกีฬาดำบลสร้างก่อ ประจำปี 2566 โดยมีค่าใช้จ่ายดังนี้</p> <ul style="list-style-type: none"> - ค่าตกแต่งปรับปรุงสนามแข่งขัน - ค่าป้ายโครงการ - ค่าอาหารว่างพร้อมเครื่องดื่ม - ค่าสมนาคุณกรรมการตัดสิน - ค่าถ้วย , โล่รางวัล , เงินรางวัล - ค่าใช้จ่ายอื่นๆที่จำเป็นในการจัดงาน <p> เป็นไปตามระเบียบกระทรวงมหาดไทยว่าด้วยค่าใช้จ่ายในการจัดงาน การจัดกิจกรรมสาธารณะ การส่งเสริมกีฬาและการแข่งขันกีฬาขององค์กรปกครองส่วนท้องถิ่น พ.ศ. 2564</p> <p> ระเบียบกระทรวงมหาดไทยว่าด้วยค่าใช้จ่ายในการจัดงาน การบริหารงานขององค์กรปกครองส่วนท้องถิ่น พ.ศ. ๒๕๖๓ ปรากฏตามแผนพัฒนามืองถิ่น พ.ศ. 2566 - พ.ศ. 2570 หน้าที่ 2</p> <p> ลำดับที่ 2</p>		

โครงการส่งเสริมการแข่งขันกีฬาเยาวชน	จำนวน	70,000 บาท
<p>เพื่อจ่ายเป็นค่าใช้จ่ายในการจัดส่งเยาวชนเข้าร่วมทำการแข่งขันกีฬา โดยมีค่าใช้จ่ายดังนี้</p>		
<ul style="list-style-type: none"> - ค่าชุดกีฬา - ค่าน้ำแข็ง น้ำดื่ม เครื่องดื่ม - ค่าพาหนะสำหรับนักกีฬาและผู้ควบคุมทีม - ค่าใช้จ่ายอื่นๆที่จำเป็น 		
<p>เป็นไปตามระเบียบกระทรวงมหาดไทยว่าด้วยค่าใช้จ่ายในการจัดงาน การจัดกิจกรรมสาธารณะ การส่งเสริมกีฬาและการแข่งขันกีฬาขององค์กรปกครองส่วนท้องถิ่น พ.ศ. 2564</p>		
<p>ระเบียบกระทรวงมหาดไทยว่าด้วยค่าใช้จ่ายในการจัดงาน การบริหารงานขององค์กรปกครองส่วนท้องถิ่น พ.ศ. ๒๕๖๓ ปรากฏตามแผนพัฒนามืองถิ่น พ.ศ. 2566 - พ.ศ. 2570 หน้าที่ 158 ลำดับที่ 4</p>		
ค่าวัสดุ	รวม	45,000 บาท
วัสดุกีฬา	จำนวน	45,000 บาท
<p>เพื่อจ่ายเป็นค่าจัดซื้อวัสดุและอุปกรณ์กีฬาเช่น ลูกฟุตบอล ตระกร้อ วอลเลย์บอล ตาข่ายฟุตบอลฯลฯ</p>		

งานศาสนาวัดนธรรมท้องถิ่น	รวม	90,000 บาท
งบดำเนินงาน	รวม	90,000 บาท
ค่าใช้จ่าย	รวม	90,000 บาท
รายจ่ายเกี่ยวเนื่องกับการปฏิบัติราชการที่ไม่เข้าลักษณะรายจ่ายงบรายจ่ายอื่น ๆ		
โครงการการระดมปุ๋ยใหญ่	จำนวน	20,000 บาท
เพื่อจ่ายเป็นค่าใช้จ่ายในการดำเนินการโครงการการระดมปุ๋ยใหญ่ โดยมีรายละเอียดค่าใช้จ่ายดังนี้		
- ค่าโฆษณาประชาสัมพันธ์		
- ค่าป้ายโครงการ		
- ค่าเช่าเครื่องเสียง		
- ค่าสมนาคุณ		
- ค่าตกแต่งสถานที่		
- ค่าใช้จ่ายอื่นๆที่จำเป็น		
เป็นไปตามระเบียบกระทรวงมหาดไทยว่าด้วยค่าใช้จ่ายในการจัดงาน การบริหารงานขององค์กรปกครองส่วนท้องถิ่น พ.ศ. ๒๕๖๓ ปรากฏตามแผนพัฒนามืองถิ่น พ.ศ. 2566 - พ.ศ. 2570 หน้าที่ 153 ลำดับที่ 2		
โครงการจัดงานประเพณีนมัสการพระธาตุศรีจันทร์	จำนวน	20,000 บาท
เพื่อจ่ายเป็นค่าใช้จ่ายในการดำเนินการจัดงานประเพณีนมัสการพระธาตุศรีจันทร์ โดยมีรายละเอียดค่าใช้จ่ายดังนี้		
- ค่าโฆษณาประชาสัมพันธ์		
- ค่าป้ายโครงการ		
- ค่าเช่าเครื่องเสียง		
- ค่าสมนาคุณ		
- ค่าตกแต่งสถานที่		
- ค่าใช้จ่ายอื่นๆที่จำเป็น		
เป็นไปตามค่าใช้จ่ายในการจัดงาน การจัดกิจกรรมสาธารณะ การส่งเสริมกีฬาและการแข่งขันกีฬาขององค์กรปกครองส่วนท้องถิ่น พ.ศ. 2564		
ระเบียบกระทรวงมหาดไทยว่าด้วยค่าใช้จ่ายในการจัดงาน การบริหารงานขององค์กรปกครองส่วนท้องถิ่น พ.ศ. ๒๕๖๓ ปรากฏตามแผนพัฒนามืองถิ่น พ.ศ. 2566 - พ.ศ. 2570 หน้าที่ 153 ลำดับที่ 3		

<p>โครงการเงินทุนสถาบันพระมหากษัตริย์</p> <p>เพื่อจ่ายเป็นค่าใช้จ่ายในการจัดงานเงินทุนสถาบันพระมหากษัตริย์ไทย โดยมีค่าใช้จ่ายดังนี้</p> <ul style="list-style-type: none"> - ค่าป้ายโครงการ - ค่าสมนาคุณวิทยากร - ค่าอาหารว่างพร้อมเครื่องดื่ม - ค่าอาหาร - ค่าเอกสารสิ่งพิมพ์ - ค่าใช้จ่ายอื่นที่จำเป็นในการดำเนินงาน <p>เป็นไปตามค่าใช้จ่ายในการจัดงาน การจัดกิจกรรม สาธารณะ การส่งเสริมกีฬาและการแข่งขันกีฬาขององค์กรปกครองส่วนท้องถิ่น พ.ศ. 2564</p> <p>ระเบียบกระทรวงมหาดไทยว่าด้วยค่าใช้จ่ายในการจัดงาน การบริหารงานขององค์กรปกครองส่วนท้องถิ่น พ.ศ. ๒๕๖๓ ปรากฏตามแผนพัฒนามืองถิ่น พ.ศ. 2566 - พ.ศ. 2570 หน้าที่ 76 ลำดับที่ 3</p>	จำนวน	10,000 บาท
<p>โครงการพัฒนาทักษะเด็กเล็ก</p> <p>เพื่อจ่ายเป็นค่าใช้จ่ายในการจัดงานพัฒนาทักษะเด็กเล็ก โดยมีค่าใช้จ่ายดังนี้</p> <ul style="list-style-type: none"> - ค่าป้ายโครงการ - ค่าสมนาคุณวิทยากร - ค่าอาหารว่างพร้อมเครื่องดื่ม - ค่าอาหาร - ค่าใช้จ่ายอื่นที่จำเป็นในการดำเนินงาน <p>เป็นไปตามค่าใช้จ่ายในการจัดงาน การจัดกิจกรรม สาธารณะ การส่งเสริมกีฬาและการแข่งขันกีฬาขององค์กรปกครองส่วนท้องถิ่น พ.ศ. 2564</p> <p>ระเบียบกระทรวงมหาดไทยว่าด้วยค่าใช้จ่ายในการจัดงาน การบริหารงานขององค์กรปกครองส่วนท้องถิ่น พ.ศ. ๒๕๖๓ ปรากฏตามแผนพัฒนามืองถิ่น พ.ศ. 2566 - พ.ศ. 2570 หน้าที่ 77 ลำดับที่ 5</p>	จำนวน	15,000 บาท

โครงการสู่ขวัญข้าว

จำนวน

25,000 บาท

เพื่อจ่ายเป็นค่าใช้จ่ายในการจัดงานพิธีสู่ขวัญข้าว โดยมีค่าใช้จ่าย
ดังนี้

- ค่าป้ายโครงการ
- ค่าสมนาคุณวิทยากร
- ค่าอาหารว่างพร้อมเครื่องดื่ม
- ค่าอาหาร
- ค่าใช้จ่ายอื่นที่จำเป็นในการดำเนินงาน

เป็นไปตามค่าใช้จ่ายในการจัดงาน การจัดกิจกรรม

สาธารณะ การส่งเสริมกีฬาและการแข่งขันกีฬาขององค์กร

ปกครองส่วนท้องถิ่น พ.ศ. 2564

ระเบียบกระทรวงมหาดไทยว่าด้วยค่าใช้จ่ายในการจัดงาน การ

บริหารงานขององค์กรปกครองส่วนท้องถิ่น พ.ศ. ๒๕๖๓ ปรากฏ

ตามแผนพัฒนามืองถิ่น พ.ศ. 2566 - พ.ศ. 2570 หน้าที่ 77

ลำดับที่ 6

งานวิชาการวางแผนและส่งเสริมการท่องเที่ยว	รวม	70,000 บาท
งบดำเนินงาน	รวม	70,000 บาท
ค่าใช้จ่าย	รวม	70,000 บาท
รายจ่ายเกี่ยวเนื่องกับการปฏิบัติราชการที่ไม่เข้าลักษณะรายจ่ายงบรายจ่ายอื่น ๆ		
โครงการส่งเสริมการท่องเที่ยวการออกฐานนิทรรศการงานของตึกดูดจับ	จำนวน	70,000 บาท

เพื่อจ่ายเป็นค่าใช้จ่ายในการดำเนินการโครงการส่งเสริมการท่องเที่ยวการออกฐานนิทรรศการงานของตึกดูดจับ โดยมีค่าใช้จ่ายดังนี้

- ค่าจัดซุ้มนิทรรศการ
- ค่าวัสดุอุปกรณ์ต่างๆ
- ค่าเช่าเครื่องเสียง
- ค่าใช้จ่ายอื่นๆที่จำเป็น

เป็นไปตามค่าใช้จ่ายในการจัดงาน การจัดกิจกรรม
สาธารณะ การส่งเสริมกีฬาและการแข่งขันกีฬาขององค์กร
ปกครองส่วนท้องถิ่น พ.ศ. 2564

ระเบียบกระทรวงมหาดไทยว่าด้วยค่าใช้จ่ายในการจัดงาน การ
บริหารงานขององค์กรปกครองส่วนท้องถิ่น พ.ศ. ๒๕๖๓ ปราบกฏ
ตามแผนพัฒนามืองถิ่น พ.ศ. 2566 - พ.ศ. 2570 หน้าที่ 52

ลำดับที่ 1

แผนงานอุตสาหกรรมและการโยธา

งานก่อสร้าง	รวม	3,411,800 บาท
งบลงทุน	รวม	3,411,800 บาท
ค่าที่ดินและสิ่งก่อสร้าง	รวม	3,411,800 บาท
ค่าก่อสร้างสิ่งสาธารณูปการ		
โครงการก่อสร้างถนนค.ส.ล. บ้านโนนธาตุ หมู่ที่ 5	จำนวน	556,800 บาท
เพื่อจ่ายเป็นค่าก่อสร้างถนนคอนกรีตเสริมเหล็ก สายบ.โนนธาตุ - บ.เหล่าตำแย บ้านโนนธาตุ หมู่ที่ 5 ผิวจราจรกว้างเฉลี่ย 5 เมตร ความยาว 230 เมตร หนาเฉลี่ย 0.15 เมตร ไหล่ทางลงลูกรังเฉลี่ยเรียบข้างละ 0.50 เมตร หรือมีพื้นผิวจราจรคอนกรีตไม่น้อยกว่า 1,150 ตารางเมตร พร้อมป้ายประชาสัมพันธ์โครงการ 1 ป้าย ตามแบบมาตรฐาน ท1 - 01 ปรากฏตามแผนพัฒนาตำบล พ.ศ. 2566 - พ.ศ. 2570 ฉบับทบทวน ครั้งที่ 1 ลำดับที่ 32 หน้าที่ 170		
โครงการก่อสร้างถนนคอนกรีตเสริมเหล็ก บ้านดงหัน หมู่ที่ 6	จำนวน	556,800 บาท
เพื่อจ่ายเป็นค่าก่อสร้างถนนคอนกรีตเสริมเหล็ก สายบ.ดงหัน - บ.ผักกาดย่า บ้านดงหัน หมู่ที่ 6 ผิวจราจรกว้างเฉลี่ย 5 เมตร ความยาว 230 เมตร หนาเฉลี่ย 0.15 เมตร ไหล่ทางลงลูกรังเฉลี่ยเรียบข้างละ 0.50 เมตร หรือมีพื้นผิวจราจรคอนกรีตไม่น้อยกว่า 1,150 ตารางเมตร พร้อมป้ายประชาสัมพันธ์โครงการ 1 ป้าย ตามแบบมาตรฐาน ท1 - 01 ปรากฏตามแผนพัฒนาตำบล พ.ศ. 2566 - พ.ศ. 2570 ฉบับทบทวน ครั้งที่ 1 ลำดับที่ 14 หน้าที่ 166		

โครงการก่อสร้างถนนคอนกรีตเสริมเหล็ก บ้านโนนฐานะ หมู่ที่ 4 จำนวน 591,400 บาท

เพื่อจ่ายเป็นค่าก่อสร้างถนนคอนกรีตเสริมเหล็ก ซอยร่วมใจ บ้านโนนฐานะ หมู่ที่ 4 จำนวน 2 ช่วง ดังนี้
ช่วงที่ 1 ผิวจราจรกว้างเฉลี่ย 3 เมตร ความยาว 45 เมตร หนาเฉลี่ย 0.15 เมตร ไหล่ทางลงลูกรังเฉลี่ยเรียบข้างละ 0.50 เมตร และมีพื้นที่หุ้มข้างไม่น้อยกว่า 3 ตารางเมตรหรือมีพื้นที่ผิวจราจรคอนกรีตไม่น้อยกว่า 138 ตารางเมตร พร้อมลงท่อ ค.ส.ล.ชั้น 3 ขนาดเส้นผ่าศูนย์กลาง 0.40 X1.00 เมตรจำนวน 8 ท่อน

ช่วงที่ 2 ผิวจราจรกว้างเฉลี่ย 4 เมตร ความยาว 260 เมตร หนาเฉลี่ย 0.15 เมตร ไหล่ทางลงลูกรังเฉลี่ยเรียบข้างละ 0.50 เมตร หรือมีพื้นที่ผิวจราจรคอนกรีตไม่น้อยกว่า 1,040 ตารางเมตรพร้อมป้ายประชาสัมพันธ์โครงการ 1 ป้าย ตามแบบมาตรฐาน ท1 - 01 ปรากฏตามแผนพัฒนาตำบล พ.ศ. 2566 - พ.ศ. 2570 ฉบับทบทวน ครั้งที่ 1 ลำดับที่ 32 หน้าที่ 97

โครงการก่อสร้างถนนคอนกรีตเสริมเหล็ก บ้านผึ่ง 2 เก้า หมู่ที่ 8 จำนวน 556,800 บาท

เพื่อจ่ายเป็นค่าก่อสร้างถนนคอนกรีตเสริมเหล็ก สายบ.ผึ่ง 2 เก้า - บ.บ่อเงิน บ้านผึ่ง 2 เก้า หมู่ที่ 8 ผิวจราจรกว้างเฉลี่ย 5 เมตร ความยาว 220 เมตร หนาเฉลี่ย 0.15 เมตร ไหล่ทางลงลูกรังเฉลี่ยเรียบข้างละ 0.50 เมตร และมีพื้นที่หุ้มข้างไม่น้อยกว่า 9 ตารางเมตรหรือมีพื้นที่ผิวจราจรคอนกรีตไม่น้อยกว่า 1,109 ตารางเมตร รื้อพื้น ค.ส.ล.เดิมขนาด 14 ตารางเมตร พร้อมลงท่อ ค.ส.ล.ชั้น 3 ขนาดเส้นผ่าศูนย์กลาง 0.60 X 100 เมตรจำนวน 7 ท่อนและบ่อพัก ค.ส.ล.ขนาด 1.00 X 1.00X1.00 เมตร พร้อมฝาปิดหนา 0.15 เมตร จำนวน 2 ชุดพร้อมป้ายประชาสัมพันธ์โครงการ 1 ป้าย ตามแบบมาตรฐาน ท1 - 01 ปรากฏตามแผนพัฒนาตำบล พ.ศ. 2566 - พ.ศ. 2570 ฉบับทบทวน ครั้งที่ 1 ลำดับที่ 87 หน้าที่ 116

โครงการก่อสร้างถนนคอนกรีตเสริมเหล็ก บ้านหนองแคน หมู่ที่ 12 จำนวน 415,500 บาท

เพื่อจ่ายเป็นค่าก่อสร้างถนนคอนกรีตเสริมเหล็ก สายซอยหนอง
โน 1 บ้านหนองแคน หมู่ที่ 12 ผิวจราจรกว้าง
เฉลี่ย 4 เมตร ความยาว 205 เมตร หนาเฉลี่ย 0.15 เมตร ไหล่
ทางลงลูกรังเฉลี่ยเรียบข้างละ 0.50 เมตร และมีพื้นที่หุ้มข้างไม่น้อย
กว่า 4 ตารางเมตร หรือมีพื้นผิวจราจรคอนกรีตไม่น้อย
กว่า 824 ตารางเมตร พร้อมป้ายประชาสัมพันธ์
โครงการ 1 ป้าย ตามแบบมาตรฐาน ท1 - 01 ปรากฏตามแผน
พัฒนาตำบล พ.ศ. 2566 - พ.ศ. 2570 ฉบับทบทวน ครั้ง
ที่ 1 ลำดับที่ 109 หน้าที่ 123

โครงการติดตั้ง ราวกันอันตราย (Guard Rail) บ้านโนนธาตุ หมู่ที่ 5 จำนวน 153,500 บาท

เพื่อจ่ายเป็นค่าติดตั้งราวกันอันตรายพร้อมป้ายเตือน บ้านโนน
ธาตุ หมู่ที่ 5 ดังนี้

- 1.ติดตั้งราวกันอันตราย (Guard Rail) บริเวณโค้ง
อันตราย ความยาว 80 เมตร
- 2.ติดตั้ง แบบป้ายเตือนทางโค้งอันตราย ต - 63, ต-66 จำนวน 8
ชุด ตามแบบมาตรฐานงานทางสำหรับ อปท.ปรากฏตามแผน
พัฒนาตำบล พ.ศ. 2566 - พ.ศ. 2570 ลำดับที่ 7 หน้า 145

ค่าก่อสร้างสิ่งสาธารณูปโภค

โครงการก่อสร้างท่อลอดเหลี่ยมคอนกรีตเสริมเหล็ก (R.C.BOX
CULVERTS) บ้านโนนฐานะ หมู่ที่ 4 จำนวน 481,000 บาท

เพื่อจ่ายเป็นค่าก่อสร้างท่อเหลี่ยม ค.ส.ล. บ้านโนนฐานะ หมู่
ที่ 4 ขนาด 2 ช่อง - 2.70 เมตร X 2.40 เมตร พร้อมรื้อท่อลอด
เหลี่ยมเดิม และป้ายประชาสัมพันธ์
โครงการ จำนวน 1 ป้าย ตามแบบมาตรฐานกรมทางหลวง
ชนบท ปรากฏตามแผนพัฒนามืองถิ่น พ.ศ. 2566 - พ.ศ
. 2570 หน้าที่ 7 ลำดับที่ 2

ค่าชดเชยสัญญาแบบปรับราคาได้ (ค่า K)

ค่าชดเชยสัญญาแบบปรับราคาได้ (ค่า K) จำนวน 100,000 บาท

เพื่อจ่ายเป็นเงินชดเชยสำหรับงานก่อสร้างที่ใช้สัญญาแบบปรับ
ราคาได้ และจำเป็นจะต้องจ่ายเพิ่มตามระเบียบ
กฎหมาย ปรากฏตามแผนพัฒนามืองถิ่น พ.ศ. 2566 - พ.ศ
. 2570 หน้าที่ 163 ลำดับที่ 30

แผนงานการเกษตร

งานสิ่งแวดล้อมและทรัพยากรธรรมชาติ	รวม	15,000 บาท
งบดำเนินงาน	รวม	15,000 บาท
ค่าใช้จ่าย	รวม	10,000 บาท
รายจ่ายเกี่ยวกับการปฏิบัติราชการที่ไม่เข้าลักษณะรายจ่ายงบรายจ่ายอื่น ๆ		
โครงการปลูกต้นไม้เฉลิมพระเกียรติ	จำนวน	10,000 บาท
เพื่อจ่ายเป็นค่าใช้จ่ายในการดำเนินการปลูกต้นไม้เพื่อเป็นการเฉลิมพระเกียรติ ซึ่งมีค่าใช้จ่าย ค่าป้ายโครงการ ค่าตกแต่งสถานที่ค่าดินปลูก ค่าวัสดุอุปกรณ์ที่จำเป็นในการดำเนินการ ค่าอาหารว่างพร้อมเครื่องดื่มเป็นไปตามระเบียบกระทรวงมหาดไทย ว่าด้วยค่าใช้จ่ายในการจัดงาน การบริหารงานขององค์กรปกครองส่วนท้องถิ่น พ.ศ. ๒๕๖๓ ปรากฏตามแผนพัฒนามืองถิ่น พ.ศ. 2566 - พ.ศ. 2570 หน้าที่ 7 ลำดับที่ 2		
ค่าวัสดุ	รวม	5,000 บาท
วัสดุการเกษตร	จำนวน	5,000 บาท
เพื่อจ่ายเป็นค่าจัดซื้อวัสดุ และอุปกรณ์การเกษตรต่างๆเช่น ปุ๋ย ฟ้าไบหรือฟ้าพลาสติก คราด เสียม จอบ ฯลฯ		

แผนงานการพาณิชย์

งานกิจการประปา	รวม	875,500 บาท
งบดำเนินงาน	รวม	195,000 บาท
ค่าใช้จ่าย	รวม	50,000 บาท
รายจ่ายเพื่อให้ได้มาซึ่งบริการ		
รายจ่ายเพื่อให้ได้มาซึ่งบริการ	จำนวน	20,000 บาท
เพื่อจ่ายเป็นค่าใช้จ่ายในการจ้างเหมาบริการในกิจการระบบประปาหมู่บ้าน		
ค่าบำรุงรักษาและซ่อมแซม	จำนวน	30,000 บาท
เพื่อจ่ายเป็นค่าบำรุงรักษา หรือซ่อมแซมระบบประปา		

ค่าวัสดุ	รวม	40,000 บาท
วัสดุอื่น	จำนวน	40,000 บาท
<p>เพื่อจ่ายเป็นค่าจัดซื้อวัสดุประเภทต่างๆเช่นท่อพีวีซี กาว ข้อต่อ รวมถึงวัสดุอื่นที่ใช้ในระบบประปาเช่นคลอรีน สารส้ม ปูนขาว ฯลฯ</p>		
ค่าสาธารณูปโภค	รวม	105,000 บาท
ค่าไฟฟ้า	จำนวน	100,000 บาท
<p>เพื่อจ่ายเป็นค่าไฟฟ้าระบบประปาหมู่บ้าน</p>		
ค่าน้ำประปา ค่าน้ำบาดาล	จำนวน	5,000 บาท
<p>เพื่อจ่ายเป็นค่าจัดซื้อน้ำดิบเพื่อเพิ่มปริมาณน้ำในการผลิตน้ำประปา</p>		
งบลงทุน	รวม	680,500 บาท
ค่าที่ดินและสิ่งก่อสร้าง	รวม	680,500 บาท
ค่าก่อสร้างสิ่งสาธารณูปโภค		
โครงการปรับปรุงเพิ่มประสิทธิภาพ ระบบประปาหมู่บ้าน บ้านนาหนองทุ่ม หมู่ที่ 2	จำนวน	680,500 บาท
<p>เพื่อจ่ายเป็นค่าใช้จ่ายในการปรับปรุงระบบประปาบ้านนาหนองทุ่ม หมู่ที่ 2 ดังนี้</p> <ul style="list-style-type: none"> - ประสานท่อเมนประปา และตั้งชุดขาตั้งมาตรพร้อมมาตรวัดน้ำ จำนวน 209 คร้วเรือน - ติดตั้งถังกรองสนิมเหล็กสำเร็จรูป รูปทรงกระบอก ขนาดเส้นผ่าศูนย์กลาง 1.15 เมตร สูง 1.20 เมตร พร้อมวัสดุอุปกรณ์ พร้อมป้ายประชาสัมพันธ์โครงการ จำนวน 1 ป้าย ตามแบบองค์การบริหารส่วนตำบลกำหนด ปรากฏตามแผนพัฒนาท้องถิ่น พ.ศ. 2566 - พ.ศ.2570 ฉบับทบทวนครั้งที่ 1 ลำดับที่ 3 หน้าที่ 136 		

ข้อบัญญัติงบประมาณรายจ่ายประจำปีงบประมาณ พ.ศ. 2566

งบ/รายจ่าย/ประเภทรายจ่าย	แผนงาน	แผนงานงบกลาง	แผนงานบริหารงานทั่วไป	แผนงานส่งเสริมสุขภาพ	แผนงานสาธารณสุข	แผนงานส่งเสริมสังคม	แผนงานส่งเสริมและชุมชน	แผนงานสร้างความเข้มแข็งของชุมชน
	เงินสมทบกองทุนประกันสังคม	125,000						
	เงินสมทบกองทุนเงินทดแทน	10,000						
	เบี้ยยังชีพผู้สูงอายุ	6,034,800						
	เบี้ยยังชีพความพิการ	1,075,200						
	เบี้ยยังชีพผู้ป่วยเอดส์	78,000						
	เงินสำรองจ่าย	350,000						
งบกลาง	รายจ่ายตามข้อผูกพัน							
	เงินสมทบกองทุนบ้านเกิดบ้านญาติ	350,000						
	ราชการส่วนท้องถิ่น (ก.บ.ท.)							
	เงินช่วยค่าครองชีพผู้รับบำนาญ (ช.ค.บ.)	200,000						
	เงินสมทบกองทุนหลักประกันสุขภาพ	160,000						
	เงินเดือนนายก/รองนายกองค์การบริหารส่วนท้องถิ่น		514,080					
งบบุคลากร	ค่าตอบแทนประจำตำแหน่งนายก/รองนายก		42,120					

งบ/รายจ่าย/ประเภทรายจ่าย		แผนงาน	แผนงานการศาสนา วัฒนธรรม และ นันทนาการ	แผนงาน อุตสาหกรรมและ การโยธา	แผนงานการเกษตร	แผนงานการ พาณิชย์	รวม
		เงินสมทบกองทุนประกัน สังคม					125,000
		เงินสมทบกองทุนเงินทดแทน					10,000
		เบี้ยยังชีพผู้สูงอายุ					6,034,800
		เบี้ยยังชีพความพิการ					1,075,200
		เบี้ยยังชีพผู้ป่วยเอ็ดส์					78,000
		เงินสำรองจ่าย					350,000
งบกลาง	งบกลาง	รายจ่ายตามข้อผูกพัน					
		เงินสมทบกองทุน บำเหน็จบำนาญข้าราชการ ส่วนท้องถิ่น (ก. .บ.ท.)					350,000
		เงินช่วยค่าครองชีพผู้รับ บำนาญ (ข.ค.บ.)					200,000
		เงินสมทบกองทุนหลัก ประกันสุขภาพ					160,000
		เงินเดือนนายก/รองนายก องค์กรปกครองส่วนท้องถิ่น					514,080
งบบุคลากร	เงินเดือน (ฝ่ายการ เมือง)	ค่าตอบแทนประจำตำแหน่ง นายก/รองนายก					42,120

วันที่พิมพ์ : 19/9/2565 12:00:12

งบ/รายจ่าย/ประเภทรายจ่าย		แผนงาน	แผนงานการศาสนา วัฒนธรรม และ นันทนาการ	แผนงาน อุตสาหกรรมและ การโยธา	แผนงานการเกษตร	แผนงานการ พาณิชย์	รวม
		ค่าตอบแทนพิเศษนายก/รองนายก					42,120
		ค่าตอบแทนรายเดือน เลขานุการ/ที่ปรึกษานายก เทศมนตรี นายกองค์การ บริหารส่วนตำบล					86,400
	เงินเดือน (ฝ่ายการ เมือง)	ค่าตอบแทนประธานสภา/รอง ประธานสภา/สมาชิก สภา/เลขานุการสภาองค์กร ปกครองส่วนท้องถิ่น					936,000
		เงินเดือนข้าราชการ หรือ พนักงานส่วนท้องถิ่น					7,161,980
		เงินเพิ่มเติม ใดๆ ของข้าราชการ หรือพนักงานส่วนท้องถิ่น					24,000
		เงินประจำตำแหน่ง					251,000
		ค่าจ้างลูกจ้างประจำ					288,960
		ค่าตอบแทนพนักงานจ้าง					2,876,220
		เงินเพิ่มเติม ใดๆ ของพนักงาน จ้าง					217,000
		เงินวิทยฐานะ					115,000
		ค่าตอบแทนผู้ปฏิบัติราชการ อันเป็นประโยชน์แก่องค์กร ปกครองส่วนท้องถิ่น					1,116,400
งบดำเนินงาน	ค่าตอบแทน						

งบ/รายจ่าย/ประเภทรายจ่าย		แผนงาน	แผนงานงบกลาง	แผนงานบริหารงานทั่วไป	แผนงานการรักษากฎหมาย	แผนงานการศึกษา	แผนงานสาธารณสุข	แผนงานสังคมสงเคราะห์	แผนงานเกษตรและชุมชน	แผนงานสร้างเสริมสุขภาพ
ค่าตอบแทน	ค่าตอบแทนการปฏิบัติงานนอกเวลาราชการ			40,000						
	ค่าเช่าบ้าน			10,000						
	เงินช่วยเหลือการศึกษาบุตร									
	เงินช่วยเหลือการศึกษาบุตรซ้ำ			75,000				30,000		
	ราชการ/พนักงาน/ลูกจ้างประจำ									
	รายจ่ายเพื่อให้ได้มาซึ่งบริการ			400,000				20,000		
	โครงการจัดทำแผนพัฒนาท้องถิ่น			20,000						
	รายจ่ายเกี่ยวกับบริการรับรองและพิธีการ			30,000						
	รายจ่ายเกี่ยวเนื่องกับการปฏิบัติราชการที่ไม่เข้าลักษณะรายจ่ายงบรายจ่ายอื่น ๆ									
	ค่าใช้สอย				127,200	20,000	20,000		10,000	20,000
งบดำเนินงาน	ค่าใช้สอยในการเดินทางไปราชการ									
	ค่าใช้สอยในการฝึกอบรมและสัมมนา			15,000						
	ค่าใช้สอยในการฝึกอบรมสัมมนา			30,000		20,000				

งบ/รายจ่าย/ประเภทรายจ่าย		แผนงาน	แผนงานการศาสนา วัฒนธรรม และ นันทนาการ	แผนงาน อุตสาหกรรมและ การโยธา	แผนงานการเกษตร	แผนงานการ พาณิชย์	รวม
คำตอบแทน	คำตอบแทนการปฏิบัติงาน นอกเวลาราชการ						40,000
	ค่าเช่าบ้าน						10,000
คำตอบแทน	เงินช่วยเหลือการศึกษาบุตร						
	เงินช่วยเหลือการศึกษา บุตรซ้ำ						105,000
	ราชการ/พนักงาน/ลูกจ้าง ประจำ						
	รายจ่ายเพื่อให้ได้มาซึ่งบริการ					20,000	440,000
งบดำเนินงาน	โครงการจัดทำแผน พัฒนาท้องถิ่น						20,000
	รายจ่ายเกี่ยวกับบริการรับรอง และพิธีการ						30,000
	รายจ่ายเกี่ยวเนื่องกับการ ปฏิบัติราชการที่ไม่เข้า ลักษณะรายจ่ายงบรายจ่าย อื่น ๆ						
ค่าใช้จ่าย	ค่าใช้จ่ายในการเดินทาง ไปราชการ						197,200
	ค่าใช้จ่ายในการฝึกอบรม และสัมมนา						15,000
	ค่าใช้จ่ายในการฝึกอบรม สัมมนา						50,000

งบ/รายจ่าย/ประเภทรายจ่าย		แผนงาน	แผนงานการศาสนา วัฒนธรรม และ นันทนาการ	แผนงาน อุตสาหกรรมและ การค้า	แผนงานการเกษตร	แผนงานการ พาณิชย์	รวม
งบดำเนินงาน	ค่าใช้จ่าย	ค่าใช้จ่ายในการฝึกอบรมสัมมนา					67,800
		ค่าใช้จ่ายในงานรัฐพิธี					10,000
		โครงการ อปต.เคลื่อนที่					10,000
		โครงการจัดทำแผนที่ ภาษีและทะเบียน ทรัพย์สิน					30,000
		โครงการจ้างเด็กนักเรียน ทำงานช่วงปิดภาค เรียน					30,000
		โครงการธนาคารน้ำ ดี					30,000
		โครงการฝึกอบรมและ ศึกษาดูงานเพื่อพัฒนา ประสิทธิภาพของ บุคลากร					420,000
		ค่าบำรุงรักษาและซ่อมแซม					300,000
		ค่าใช้จ่ายในการฝึกอบรมและสัมมนา					30,000
		โครงการแก้ไขปัญหา ป้องกันไฟป่า					20,000
โครงการตั้งด่านตรวจ ช่วงเทศกาลปีใหม่					29,000		

งบ/รายจ่าย/ประเภทรายจ่าย	แผนงาน	แผนงานงบกลาง	แผนงานบริหารงานทั่วไป	แผนงานการวิจัย ความสงบภายใน	แผนงานการศึกษา	แผนงานสาธารณสุข	แผนงานสังคมสงเคราะห์	แผนงานเคหะและชุมชน	แผนงานสร้างเสริม เข้มแข็งของชุมชน
งบดำเนินงาน	โครงการติดตามตรวจ ช่วงเทศกาลสงกรานต์			29,000					
	โครงการฝึกอบรมวิธี ป้องกันและกู้ชีพ - กู้ภัย เบื้องต้น			20,000					
	โครงการฝึกอบรมอาสา สมัครป้องกันภัยฝ่าย พลเรือน ประจำปี 2566			230,000					
	โครงการสนับสนุนค่าใช้จ่าย จัดการบริหารสถาน ศึกษา				587,010				
งบดำเนินงาน	โครงการพัฒนาหอครัว ป้องกันไข้เลือดออก			59,000					
	โครงการสร้างจิตสำนึก และรณรงค์การกำจัด ขยะ			25,000					
	โครงการสัปดาห์ปลอดโรค คนปลอดภัยจากโรคพิษ สุนัขบ้า				76,000				
	โครงการโรงเรียนผู้สูง อายุ						20,000		
งบดำเนินงาน	ค่าใช้จ่ายในการฝึกอบรม รมสัมพันธ์							15,000	

งบ/รายจ่าย/ประเภทรายจ่าย		แผนงาน	แผนงานการศาสนา วัฒนธรรม และ นันทนาการ	แผนงาน อุตสาหกรรมและ การโยธา	แผนงานการเกษตร	แผนงานการ พาณิชย์	รวม
งบดำเนินงาน	ค่าใช้จ่าย	โครงการตั้งด้านตรวจ ช่วงเทศกาลสงกรานต์					29,000
		โครงการฝึกอบรมวิธี ป้องกันและกู้ชีพ - กู้ภัย เบื้องต้น					20,000
		โครงการฝึกอบรมอาสา สมัครป้องกันภัยฝ่าย พลเรือน ประจำปี 2566					230,000
		โครงการสนับสนุนค่าใช้จ่าย จ่ายการบริหารสถาน ศึกษา					587,010
		โครงการพ่นหมอกควัน ป้องกันไฟป่า					59,000
		โครงการสร้างจิตสำนึก และรณรงค์การกำจัด ขยะ					25,000
		โครงการสัปดาห์ปลอดโรค คนปลอดภัยจากโรคพิษ สุนัขบ้า					76,000
		โครงการโรงเรียนผู้สูง อายุ					20,000
		ค่าใช้จ่ายในการฝึกอบรม สัมมนา					15,000

งบ/รายจ่าย/ประเภทรายจ่าย	แผนงาน		แผนงานการศาสนา วัฒนธรรม และ นันทนาการ	แผนงาน อุตสาหกรรมและ การโยธา	แผนงานการเกษตร	แผนงานการ พาณิชย์	รวม	
	งบ/รายจ่าย	ประเภทรายจ่าย						
งบดำเนินงาน	ค่าใช้สอย	โครงการแก้ไขปัญหา เสถียรในชุมชน					10,000	
		โครงการฝึกอบรมอาชีพ ชาวนา					30,000	
		โครงการพัฒนาคุณภาพ ชีวิตผู้สูงอายุ						20,000
		โครงการแข่งขันกีฬา ตำบล	120,000					120,000
		โครงการคารวะปู่ย่า ผู้ใหญ่	20,000					20,000
		โครงการจัดงาน ประเพณีนมัสการพระ ธาตุศรีจันทร์	20,000					20,000
		โครงการเฉลิมพระ เกียรติพระบาทสมเด็จพระ พระเจ้าอยู่หัว	10,000					10,000
		โครงการเฉลิมพระ เกียรติสมเด็จพระราชินี	10,000					10,000
		โครงการเทิดทูนสถาบัน พระมหากษัตริย์	10,000					10,000
		โครงการพัฒนาทักษะ เด็กเล็ก	15,000					15,000
		โครงการส่งเสริมการ แข่งขันกีฬาเยาวชน	70,000					70,000

งบ/รายจ่าย/ประเภทรายจ่าย		แผนงาน	แผนงานการศาสนา วัฒนธรรม และ นันทนาการ	แผนงาน อุตสาหกรรมและ การโยธา	แผนงานการเกษตร	แผนงานการ พาณิชย์	รวม	
งบดำเนินงาน	ค่าใช้สอย	โครงการส่งเสริมการ ท่องเที่ยวการออกบ้าน นิทรรศการงานของดีทุก ตำบล	70,000				70,000	
		โครงการสู้ภัยข้าว	25,000				25,000	
		โครงการปลูกต้นไม้ เฉลิมพระเกียรติ			10,000		10,000	
		วัสดุสำนักงาน					148,960	
		วัสดุงานบ้านงานครัว					1,253,480	
		วัสดุยานพาหนะและขนส่ง					20,000	
		วัสดุเชื้อเพลิงและหล่อลื่น					240,000	
		วัสดุโฆษณาและเผยแพร่					35,000	
		วัสดุคอมพิวเตอร์					90,000	
		วัสดุอื่น				40,000	50,000	
งบดำเนินงาน	ค่าวัสดุ	วัสดุเครื่องแต่งกาย					80,000	
		วัสดุเครื่องดับเพลิง					20,000	
		วัสดุจราจร					10,000	
		วัสดุวิทยาศาสตร์หรือการ แพทย์					100,000	
		วัสดุไฟฟ้าและวิทยุ					60,000	
		วัสดุก่อสร้าง					60,000	
		วัสดุกีฬา	45,000				45,000	

งบ/รายจ่าย/ประเภทรายจ่าย		แผนงาน	แผนงานงบกลาง	แผนงานบริหารงานทั่วไป	แผนงานการวิจัย ความสงบภายใน	แผนงานการศึกษา	แผนงานสาธารณสุข	แผนงานส่งเสริมสังคม	แผนงานส่งเสริมสังคม
งบดำเนินงาน	คำวิสัย	วัสดุการเกษตร							
		ค่าไฟฟ้า		236,500					
		ค่าบริการโทรศัพท์		70,000					
		ค่าเช่าพื้นที่เว็บไซต์ และค่าธรรมเนียมที่เกี่ยวข้อง		10,000					
		ค่าน้ำประปา ค่าน้ำบาดาล			4,000				
		ครุภัณฑ์สำนักงาน							
		จัดซื้อเก้าอี้สำนักงาน		8,850					
		จัดซื้อเครื่องฉีดน้ำแรงดันสูง		10,370					
		จัดซื้อตู้เหล็กเก็บเอกสารชนิดกระดาษ		21,950					
		จัดซื้อตู้เหล็กเก็บเอกสารชนิดกระดาษ							
งบลงทุน	คำครุภัณฑ์	จัดซื้อตู้เหล็กเก็บเอกสารชนิดกระดาษ		12,000					
		จัดซื้อตู้เหล็กเก็บเอกสารชนิดกระดาษ		14,400					
		ครุภัณฑ์คอมพิวเตอร์หรืออิเล็กทรอนิกส์							
		จัดซื้อคอมพิวเตอร์		2,800					
		จัดซื้อคอมพิวเตอร์โน้ตบุ๊ก สำหรับงานประมวลผล		22,000					

งบ/รายจ่าย/ประเภทรายจ่าย		แผนงาน	แผนงานการศาสนา วัฒนธรรม และ นันทนาการ	แผนงาน อุตสาหกรรมและ การโยธา	แผนงานการเกษตร	แผนงานการ พาณิชย์	รวม
งบดำเนินงาน	ค่าวัสดุ	วัสดุการเกษตร			5,000		5,000
		ค่าไฟฟ้า				100,000	336,500
งบลงทุน	ค่าครุภัณฑ์	ค่าบริการโทรศัพท์					70,000
		ค่าเช่าพื้นที่เว็บไซต์ และค่า ธรรมเนียมที่เกี่ยวข้อง					10,000
		ค่าน้ำประปา ค่าน้ำบาดาล				5,000	9,000
		ครุภัณฑ์สำนักงาน					
		จัดซื้อเก้าอี้สำนักงาน					8,850
		จัดซื้อเครื่องฉีดยาแรง ดันสูง					10,370
		จัดซื้อตู้เหล็กเก็บ เอกสารชนิดกระดาษ เลื่อน					21,950
		จัดซื้อตู้เหล็กเก็บเอกสารชนิด กระดาษ					12,000
		จัดซื้อโต๊ะทำงาน					14,400
		ครุภัณฑ์คอมพิวเตอร์หรือ อิเล็กทรอนิกส์					2,800
		จอคอมพิวเตอร์				2,800	
		จัดซื้อคอมพิวเตอร์ โน้ตบุ๊ก สำหรับงาน ประมวลผล				22,000	

งบ/รายจ่าย/ประเภทรายจ่าย		แผนงาน	แผนงานการศาสนา วัฒนธรรม และ นันทนาการ	แผนงาน อุตสาหกรรมและ การโยธา	แผนงานการเกษตร	แผนงานการ พาณิชย์	รวม
งบลงทุน	ค่าครุภัณฑ์	จัดซื้อคอมพิวเตอร์ สำหรับงานประมวลผล แบบที่ 1 (จอแสดงภาพ ไม่น้อยกว่า 19 นิ้ว)					110,000
		จัดซื้อเครื่องพิมพ์ Multifunction แบบฉีด หมึกพร้อมติดตั้งหมึก พิมพ์					22,500
		จัดซื้อเครื่องสำรองไฟ					10,000
		ครุภัณฑ์ยานพาหนะและขนส่ง					
		จัดซื้อรถบรรทุก(ดีเซล) แบบบรรทุกน้ำดับเพลิง เอนกประสงค์					2,563,000
งบลงทุน	ค่าที่ดินและสิ่งก่อสร้าง	ค่าก่อสร้างสิ่งสาธารณูปการ					
		โครงการก่อสร้างถนน .ส.ล. บ้านโนนธาตุ หมู่ที่ 5		556,800			556,800
		โครงการก่อสร้างถนน คอนกรีตเสริมเหล็ก บ้านดงหิน หมู่ที่ 6		556,800			556,800
		โครงการก่อสร้างถนน คอนกรีตเสริมเหล็ก บ้านโนนฐานะ หมู่ที่ 4		591,400			591,400

งบ/รายจ่าย/ประเภทรายจ่าย		แผนงาน		แผนงานงบกลาง	แผนงานบริหารงานทั่วไป	แผนงานการรักษาสภาพ	แผนงานการศึกษา	แผนงานสาธารณสุข	แผนงานสิ่งคัมสงเคราะห์	แผนงานคณะและชุมชน	แผนงานสร้างความเข้มแข็งของชุมชน
งบลงทุน	ค่าที่ดินและสิ่งก่อสร้าง	โครงการก่อสร้างถนนคอนกรีตเสริมเหล็ก บ้านสีง 2 เก้า หมู่ที่ 8	โครงการก่อสร้างถนนคอนกรีตเสริมเหล็ก บ้านหนองแคน หมู่ที่ 12	โครงการติดตั้งราวกันลื่น (Guard Rail) บ้านโนนธาตุ หมู่ที่ 5							
		ค่าก่อสร้างสิ่งสาธารณูปโภค	โครงการก่อสร้างท่อลอดเหลี่ยมคอนกรีตเสริมเหล็ก (R.C.BOX CULVERTS) บ้านโนนฐานะ หมู่ที่ 4	ค่าชดเชยสัญญาแบบปรับราคาได้ (ค่า K)							
งบเงินอุดหนุน	เงินอุดหนุน	โครงการปรับปรุงเพิ่มประสิทธิภาพ ระบบประปาหมู่บ้าน บ้านนาหนองทุ่ม หมู่ที่ 2	เงินอุดหนุนส่วนราชการ				2.112.600				

งบ/รายจ่าย/ประเภทรายจ่าย		แผนงาน	แผนงานการศาสนา วัฒนธรรม และ นันทนาการ	แผนงาน อุตสาหกรรมและ การโยธา	แผนงานการเกษตร	แผนงานการ พาณิชย์	รวม
งบลงทุน	ค่าที่ดินและสิ่งก่อสร้าง	โครงการก่อสร้างถนนคอนกรีตเสริมเหล็ก บ้านฝั่ง 2 เก้า หมู่ที่ 8		556,800			556,800
		โครงการก่อสร้างถนนคอนกรีตเสริมเหล็ก บ้านหนองแคน หมู่ที่ 12		415,500			415,500
		โครงการติดตั้ง ราวกันลื่น (Guard Rail) บ้านโนนธาตุ หมู่ที่ 5		153,500			153,500
		ค่าก่อสร้างสิ่งสาธารณูปโภค					
		โครงการก่อสร้างท่อลอดเหลี่ยมคอนกรีตเสริมเหล็ก (R.C.BOX CULVERTS) บ้านโนนฐานะ หมู่ที่ 4		481,000			481,000
		ค่าชดเชยสัญญาแบบปรับราคาได้ (ค่า K)		100,000			100,000
		โครงการปรับปรุงเพิ่มประสิทธิภาพ ระบบประปาหมู่บ้าน บ้านนาหนองทุ่ม หมู่ที่ 2				680,500	680,500
งบเงินอุดหนุน	เงินอุดหนุน	เงินอุดหนุนส่วนราชการ					2,112,600

งบ/รายจ่าย/ประเภทรายจ่าย		แผนงาน	แผนงานการศาสนา วัฒนธรรม และ นันทนาการ	แผนงาน อุตสาหกรรมและ การโยธา	แผนงานการเกษตร	แผนงานการ พาณิชย์	รวม
		อุดหนุนเทศบาลตำบล กุดจับ ตามโครงการ สนับสนุนศูนย์ช่วยเหลือ ประชาชน					20,000
		อุดหนุนสมาคมอบต .แห่งประเทศไทย					5,000
		เงินอุดหนุนองค์กรประชาชน					
		เพื่อจ่ายเป็นเงินอุดหนุน ให้แก่คณะกรรมการหมู่บ้าน บ้านต้า หมู่ที่ 7					20,000
งบเงินอุดหนุน	เงินอุดหนุน	เพื่อจ่ายเป็นเงินอุดหนุน ให้แก่คณะกรรมการหมู่บ้าน บ้านฝั่ง 2 ถ้ำ หมู่ที่ 8					20,000
		เพื่อจ่ายเป็นเงินอุดหนุน ให้แก่คณะกรรมการหมู่บ้าน บ้านฝั่ง 4 ใหม่ หมู่ที่ 11					20,000
		เพื่อจ่ายเป็นเงินอุดหนุน ให้แก่คณะกรรมการหมู่บ้าน หนองแคน หมู่ที่ 12					20,000
		อุดหนุนให้แก่คณะกรรมการ หมู่บ้านดงหัน หมู่ที่ 6					20,000

งบ/รายจ่าย/ประเภทรายจ่าย		แผนงาน	แผนงานการศาสนา วัฒนธรรม และ นันทนาการ	แผนงาน อุตสาหกรรมและ การค้า	แผนงานการเกษตร	แผนงานการ พาณิชย์	รวม
งบเงินอุดหนุน	เงินอุดหนุน	อุดหนุนให้แก่คณะ กรรมการหมู่บ้านนา หนองทุ่ม หมู่ที่ 2					20,000
		อุดหนุนให้แก่คณะ กรรมการหมู่บ้านก้อ ใหญ่ หมู่ที่ 3					20,000
		อุดหนุนให้แก่คณะ กรรมการหมู่บ้านโนน ฐานะ หมู่ที่ 4					20,000
		อุดหนุนให้แก่คณะ กรรมการหมู่บ้านโนน ธาตุ หมู่ที่ 5					20,000
		เงินอุดหนุนรัฐสภาท้องถิ่นอุดหนุนการไฟฟ้าส่วน ภูมิภาคอำเภอภูผาดง ตามโครงการขยายเขต ไฟฟ้าแรงดันบ้านนา หนองทุ่ม หมู่ที่ 4					200,000
งบรายจ่ายอื่น	รายจ่ายอื่น						
	รายจ่ายอื่น	ค่าจ้างที่ปรึกษาเพื่อ ศึกษา วิจัย ประเมิน ผลหรือพัฒนาระบบ					10,000
		รวม	415,000	3,411,800	15,000	875,500	37,500,000

ภาคผนวก

- รูปแบบรายการ โครงการ
- รายงานการประชุมสภาฯ

แบบสรุประมาณราคา งานก่อสร้างทาง สะพาน และท่อเหลี่ยม
โครงการถนนคอนกรีตเสริมเหล็ก สายทาง บ้านโนนธาตุ-บ้านเหล่าตำบล

บ้านโนนธาตุ หมู่ที่ 5 ตำบลสร้างก่อ อำเภอภูผามาศ จังหวัดอุดรธานี

ผิวจราจรกว้างเฉลี่ย 5.00 ม. ความยาวรวม 230.00 ม. หนาเฉลี่ย 0.15 ม. ไหล่ทางลูกรังกว้างข้างละ 0.50 ม.

หรือมีพื้นที่ก่อสร้างไม่น้อยกว่า 1,150.00 ตร.ม

พร้อมป้ายประชาสัมพันธ์โครงการ จำนวน 1 ป้าย

ลำดับ	รายการ	หน่วย	จำนวน	ราคาต่อหน่วย	ราคาทุน	F_N	ราคาต่อหน่วย $\times F_N$	ราคา(บาท)
1	งานปรับเกลี่ยแต่งคันทางเดิม	ตร.ม.	1,380.00	1.79	2,470.20	1.3607	2.44	3,361.20
2	งานทรายรองใต้ผิวทางคอนกรีต	ลบ.ม.	57.50	364.49	20,958.18	1.3607	495.96	28,517.80
3	ผิวทางปอร์ตแลนด์ซีเมนต์คอนกรีต หนา 0.15 ม.	ตร.ม.	1,150.00	305.23	351,014.50	1.3607	415.33	477,625.43
4	รอยต่อเพื่อการขยายตัว Expansion Joint	ม.	10.00	186.48	1,864.80	1.3607	253.74	2,537.43
5	รอยต่อเพื่อการหดตัว Contraction Joint	ม.	100.00	94.48	9,448.00	1.3607	128.56	12,855.89
6	รอยต่อตามยาว Longitudinal Joint	ม.	230.00	72.92	16,771.60	1.3607	99.22	22,821.12
7	งานไหล่ทางลูกรัง	ลบ.ม.	46.00	97.81	4,499.26	1.3607	133.09	6,122.14
					407,026.54	รวม		553,841.01
8	ป้ายเหล็กโครงการ	ป้าย	1.00	-	-	-	-	3,000.00
								556,841.01
ตัวอักษร (-ห้าแสนห้าหมื่นหกพันแปดร้อยบาทถ้วน-) ปรบยอด								556,800.00

① ผลรวมค่างานต้นทุนงานก่อสร้าง

= 407,026.54

② ค่า FACTOR F งานก่อสร้างทาง

= 1.3607

(ลงชื่อ)

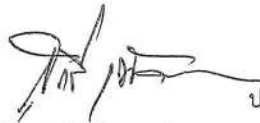

ประมาณราคา

(นายสุกรี เทียมวงศ์)

นายช่างโยธาชำนาญงาน

10 สิงหาคม 2565

(ลงชื่อ)



ตรวจ

(นายพิชญ์ นามวงศ์)

ผอ.กองช่าง อบต.สร้างก่อ

(ลงชื่อ)



เห็นชอบ

(นายสรศักดิ์ ศิริสุวรรณกุล)

ปลัดองค์การบริหารส่วนตำบลสร้างก่อ

(ลงชื่อ)



อนุมัติ

(นายสนั่น พลชา)

นายกองค์การบริหารส่วนตำบลสร้างก่อ

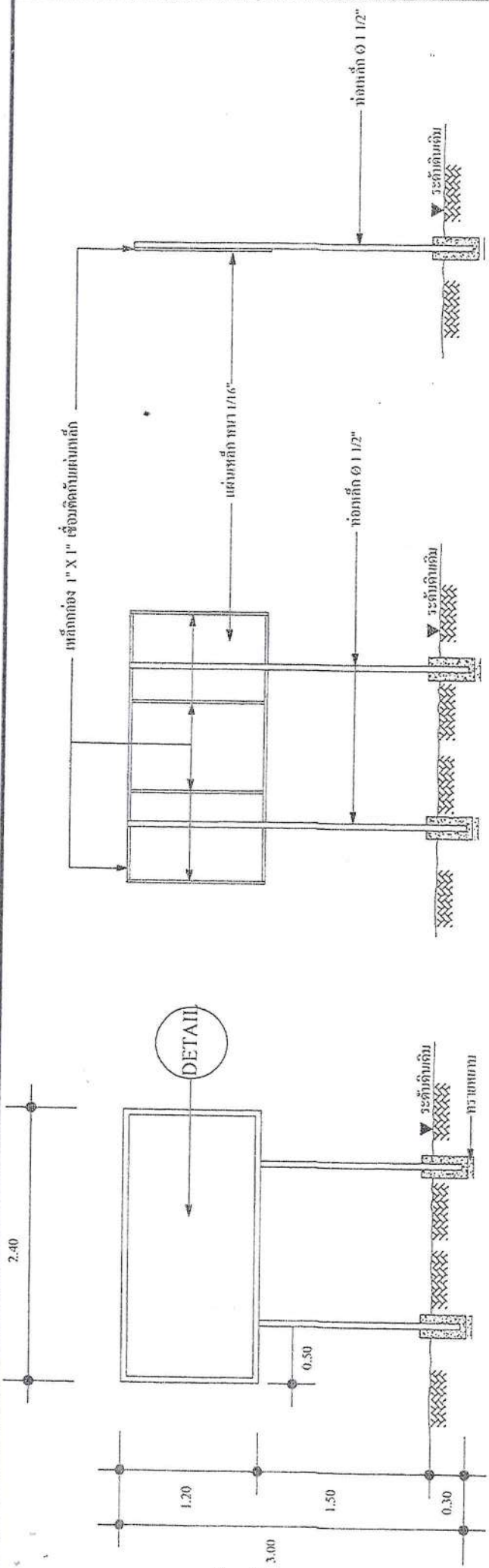

ป้ายโครงการ

NOT TO SCALE

โครงการก่อสร้างขององค์การบริหารส่วนตำบลสว่างก่อ

ชื่อโครงการ
 ปรึมาณงาน
 วันเริ่มปฏิบัติงาน วันกับสุดสัญญา
 ผู้รับจ้าง
 ผู้ควบคุมงาน กรมการตรวจการจ้าง
 งานประมาณ 1..... 2..... 3..... 4..... 5.....

DETAIL

NOT TO SCALE

รายการประกอบแบบป้ายโครงการ

1. ทับฟ้าเหล็กขนาด 2 ฟัน ก่อหน้าตั้งรับรับไว้ข้างหลังกับตะกั่วก่อน
2. ฝาฝ้าเหล็กขนาด 2 ฟัน ก่อหน้าตั้งรับไว้ให้เหล็กทับตะกั่วก่อน
3. ราวรับน้ำหนักให้ชนด้วยตัวรับน้ำหนัก (สีขาว)
4. ขนาดตัวรับน้ำหนักให้เทียบตามความเหมาะสม ซึ่งความเหมาะสมที่แน่นอน
5. จุดที่ทับฟ้าชนตามความเหมาะสม ให้ชนมรบนองรับได้ชัดเจน

<p>เจ้าของโครงการ</p> <p>อบต.สว่างก่อ อ.กุดจับ จ.อุดรธานี</p>	<p>ชื่อโครงการ</p> <p>แบบป้ายประชาสัมพันธ์</p>	<p>เขียนแบบ</p> <p>ลงชื่อ (นายสุภกร เข้มวงศ์) นายช่างโยธาชำนาญงาน</p>	<p>สำรวจ/ออกแบบ</p> <p>ลงชื่อ (นาย พิเชษฐ นามวงศ์) ผู้อำนวยการกองช่าง</p>	<p>ตรวจแบบ</p> <p>ลงชื่อ (นายสุภกร เข้มวงศ์) นายช่างเทคนิค (นายสุภกร นพสา) ปลัดองค์การบริหารส่วนตำบล</p>	<p>อนุมัติ</p> <p>ลงชื่อ (นายสุภกร นพสา) นายกองดีการบริหารส่วนตำบล</p>	<p>แบบแสดง</p> <p>รายละเอียดไปยโครงการมาตรฐาน</p> <p>แบบเลขที่</p>
---	--	---	---	--	--	--



ขอบเขต : โลกพ นุญเพลิง อจร.ภ พลิษฐ์



กระทรวงศึกษาธิการ
กระทรวงมหาดไทย

แบบมาตรฐาน

- ตมท. ค.ส.ล. ทน 0.15 ม.

เขียน

นายประวิทย์ นุราชกุล

สถาปนิก สด. ส.

นายทองทัฬหี ทนเกษมสันต์

วิศวกร ภ.ช. 5669

นายชูชีพ ทรัพย์นุกการ

ครุฑฯ ประธานคณะทำงาน

นายวิชา สัตถ์ถาวร

ว.ร.บ.

๑ ค.ค. 37

ฉบับแรก

M.I - 01

www.yotathai.net

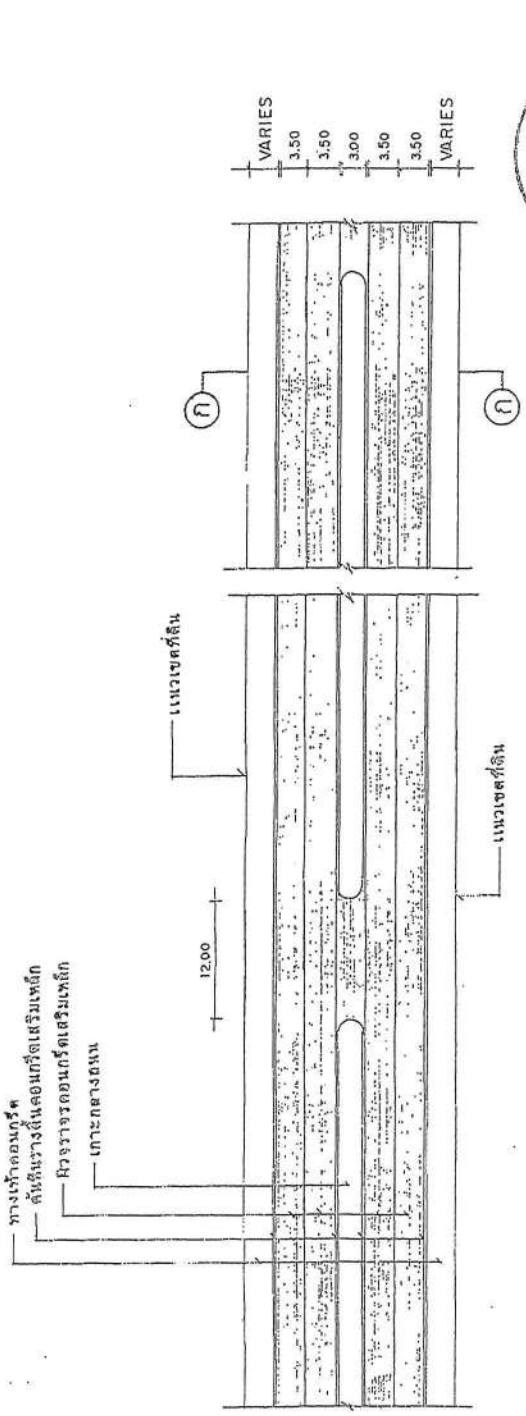

แปลนถนน ค.ส.ล. 1:50

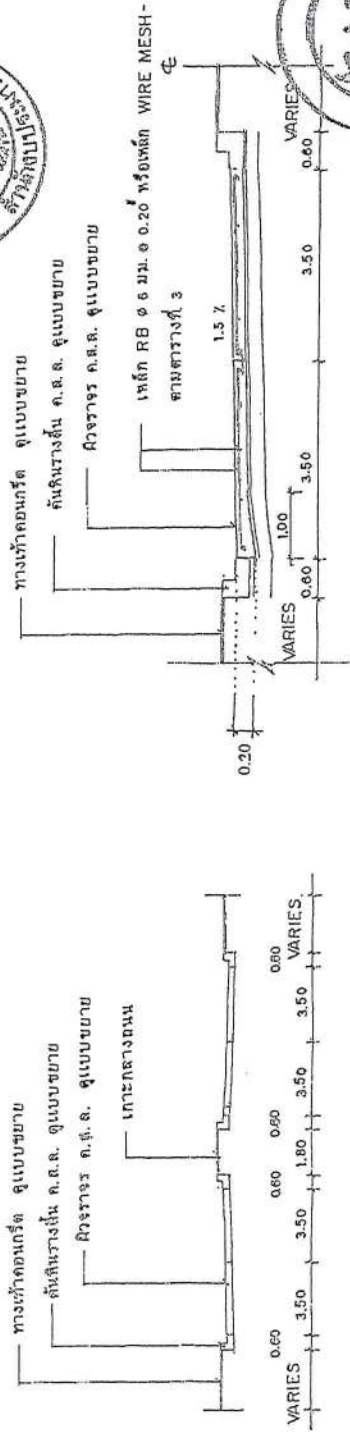

รูปตัด ก-ก 1:20

ขยายการผูกเหล็ก 1:75

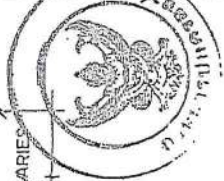



กระทรวงคมนาคม
กรมทางหลวงชนบท

แบบมาตรฐาน
- ระยะ ค.ร.บ. ทาง 0.15 ม.

เขียน
นายประวิทย์ ภูวลาฤทธิ์
สถาปนิก จ.ร.บ.

นายพงษ์พันธ์ ทุกระยะสิงห์
วิศวกร ภ.บ. 5668

นายชาติพงษ์ ทรัพย์ไพศาล
วิศวกร

นายวิชา สวัสดิ์ทวี
ว./ร./ป.

8 ธ.ค. 37
พิมพ์ครั้งที่ 3

พิมพ์ครั้งที่ 3
M.I.-01
www.yotathai.net

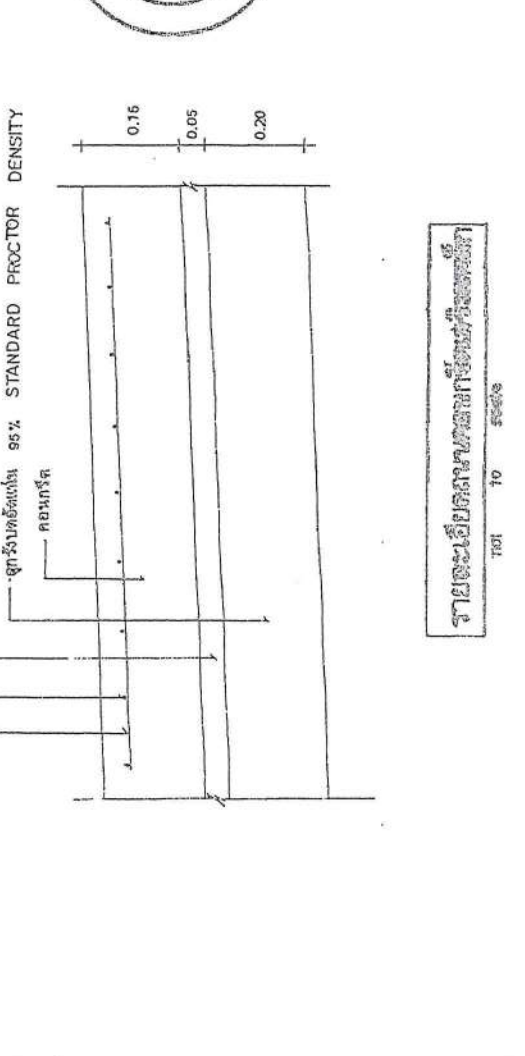
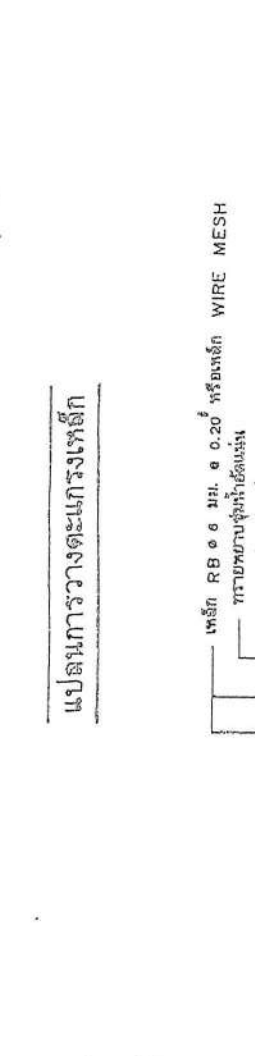
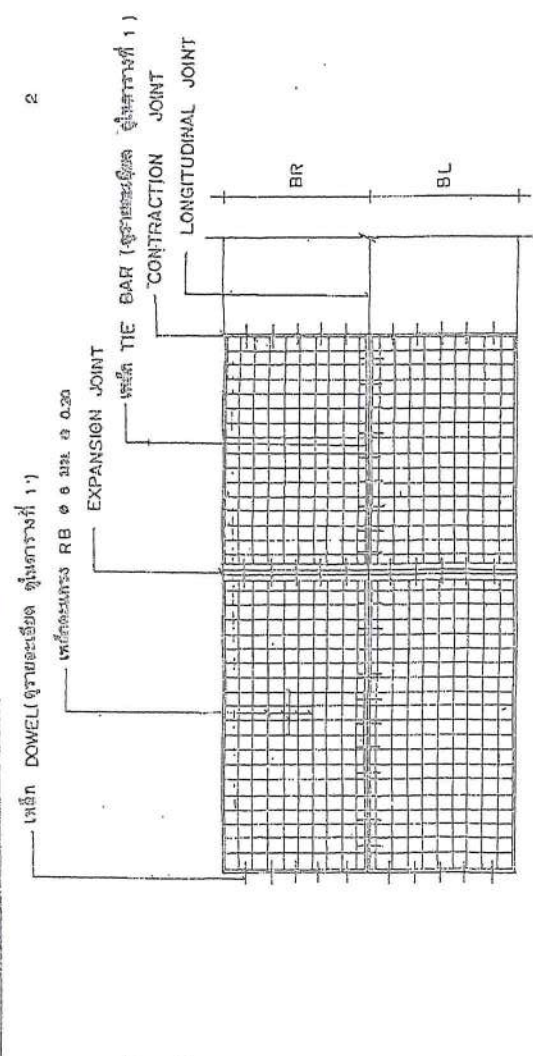
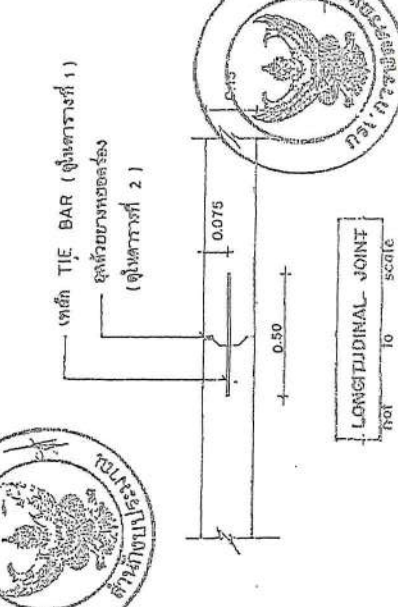
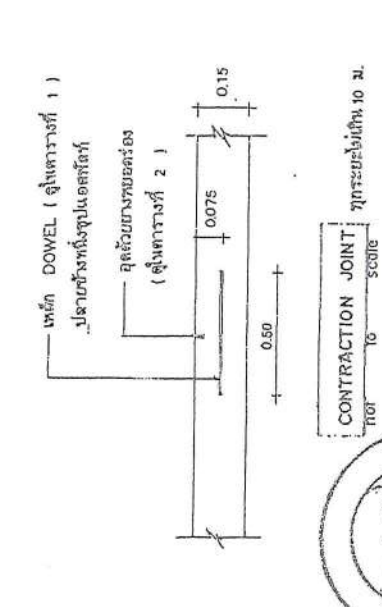
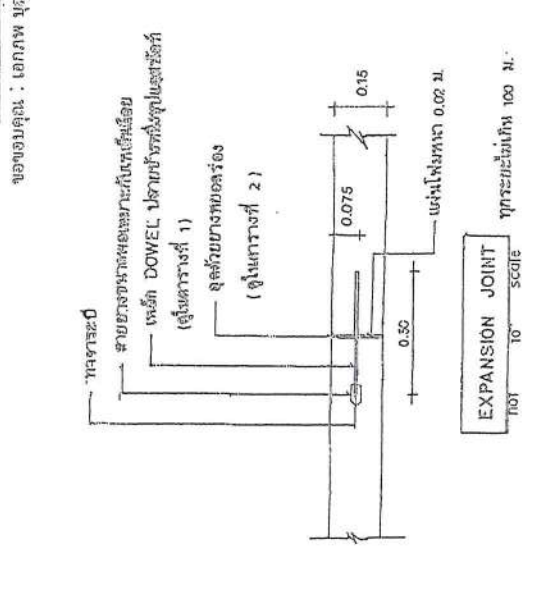

แปลนการวางตะแกรงเหล็ก

รายละเอียดของงานก่อสร้างตามแบบมาตรฐาน

1:10 scale

ตารางที่ 1. แสดงขนาดของเหล็กเสริมที่ใช้กับรอยต่อเพื่อการหดตัวและการขยายตัวของเหล็กยึดที่ใช้กับรอยต่อตามยาว

ความหนาของพื้นคอนกรีต (มม.)	รอยต่อเพื่อการขยายตัว EXPANSION JOINT		รอยต่อเพื่อการหดตัว CONTRACTION JOINT		รอยต่อตามยาว LONGITUDINAL JOINT		ทรายรองพื้น ชั้นกรวดชั้นแฉะ (มม.)
	เส้นผ่าศูนย์กลาง (มม.)	ความยาว (มม.)	เส้นผ่าศูนย์กลาง (มม.)	ความยาว (มม.)	เส้นผ่าศูนย์กลาง (มม.)	ความยาว (มม.)	
150	RB 19	500	RB 15	500	DB 16	500	50
200	RB 25	500	RB 19	500	DB 16	500	50

ตารางที่ 2. แสดงขนาดของการเจาะรูและกรรมวิธีเสริมรอยต่อในถนนคอนกรีต

ชนิดของรอยต่อ	ระยะห่างระหว่างรอยต่อ (ม.)	ความกว้างของรอยต่อ (มม.)	ความลึกของรอยต่อ (มม.)
รอยต่อเพื่อการหดตัว CONTRACTION JOINT	< 11 11 - 15 15 - 20	10 15 20	40 50 50
รอยต่อเพื่อการขยายตัว EXPANSION JOINT	ใช้ระบบเหล็กเสริมแบบตัว		
รอยต่อตามยาว LONGITUDINAL JOINT	—	10	50

ตารางที่ 3.

การจราจรทางรถ (ม.)	พื้นที่เหล็กเสริมตามยาว		พื้นที่เหล็กเสริมตามขวาง	
	ท.ร. ๗ ม./เมตร	ท.ร. ๘ ม./เมตร	ท.ร. ๗ ม./เมตร	ท.ร. ๘ ม./เมตร
3.00 x 10.00 x 0.15 ม.	1.08	0.80	0.33	0.33
3.00 x 10.00 x 0.20 ม.	1.64	1.08	0.43	0.38
3.50 x 10.00 x 0.15 ม.	1.08	0.80	0.38	0.51
3.50 x 10.00 x 0.20 ม.	1.44	1.08	0.51	0.58
4.00 x 6.00 x 0.20 ม.	0.80	0.80	0.58	0.58

หมายเหตุ

1. ต้องใช้เครื่อง CONCRETE FINISHER PAVEMENT หรือเครื่องปาดหน้าคอนกรีต ในกรณีผิวหน้าคอนกรีต
2. ต้องใช้ CIRCULAR CUT JOINT แฉะจุดด้วยยางของล่อง - ตาม ASTM D 1100 หรือเคลือบด้วยตะกั่ว
3. ให้ใช้ยางปาดคอนกรีตซึ่งจะสองชั้นข้างละ 28 วัน
4. ให้ใช้ตะแกรงเหล็ก WIRE MESH แทนได้ตามตารางที่ 3
5. หากสามารถได้ไม่เพียงพอให้ใช้ลวด



กรมการขนส่งทางบก
กระทรวงคมนาคมไทย

แบบมาตรฐาน

- ถนน ๓.๕๐ - ๖.๖๐ x ๐.15 ม.

ชื่อ

นายประวิทย์ ปรากฏทรัพย์

ตำแหน่ง

ร.ร. ๕

นายพงษ์ศักดิ์ ฤทธิชัยวัฒน์

วิศวกร

ร.ร. ๕๖๖๘

นายชาญยุทธ เหล่าวิเชียรพลากร

วิศวกร

นายวิชาญ ศรีวิชาญ

ร.ร. ๓

ร.ร. ๘ ต.ก. ๓๗

๓

แบบที่

๗.1-01

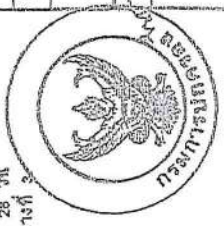

แบบสรุปรประมาณราคา งานก่อสร้างทาง สะพาน และท่อเหลี่ยม
 โครงการถนนคอนกรีตเสริมเหล็ก สายทาง บ้านดงหัน-บ้านผักกาดย่า
 บ้านดงหัน หมู่ที่ 6 ตำบลสร้างก่อ อำเภอกุดจับ จังหวัดอุดรธานี
 ผิวจราจรกว้างเฉลี่ย 5.00 ม. ความยาวรวม 230.00 ม. หนาเฉลี่ย 0.15 ม. ไหล่ทางลูกรังกว้างข้างละ 0.50 ม.
 หรือมีพื้นที่ก่อสร้างไม่น้อยกว่า 1,150.00 ตร.ม
 พร้อมป้ายประชาสัมพันธ์โครงการ จำนวน 1 ป้าย

ลำดับ	รายการ	หน่วย	จำนวน	ราคาต่อหน่วย	ราคาทุน	F_N	ราคาต่อหน่วย $\times F_N$	ราคา(บาท)
1	งานปรับเกลี่ยแต่งคันทางเดิม	ตร.ม.	1,380.00	1.79	2,470.20	1.3607	2.44	3,361.20
2	งานทรายรองใต้ผิวทางคอนกรีต	ลบ.ม.	57.50	364.49	20,958.18	1.3607	495.96	28,517.80
3	ผิวทางพอร์ตแลนด์ซีเมนต์คอนกรีต หนา 0.15 ม.	ตร.ม.	1,150.00	305.23	351,014.50	1.3607	415.33	477,625.43
4	รอยต่อเพื่อการขยายตัว Expansion Joint	ม.	10.00	186.48	1,864.80	1.3607	253.74	2,537.43
5	รอยต่อเพื่อการหดตัว Contraction Joint	ม.	100.00	94.48	9,448.00	1.3607	128.56	12,855.89
6	รอยต่อตามยาว Longitudinal Joint	ม.	230.00	72.92	16,771.60	1.3607	99.22	22,821.12
7	งานไหล่ทางลูกรัง	ลบ.ม.	46.00	97.81	4,499.26	1.3607	133.09	6,122.14
					407,026.54	รวม		553,841.01
8	ป้ายเหล็กโครงการ	ป้าย	1.00	-	-	-	-	3,000.00
								556,841.01
ตัวอักษร (-ห้าแสนห้าหมื่นหกพันแปดร้อยบาทถ้วน-) ปรึบยอด								556,800.00

① ผลรวมค่างานต้นทุนงานก่อสร้าง = 407,026.54
 ② ค่า FACTOR F งานก่อสร้างทาง = 1.3607

(ลงชื่อ)  ประมาณราคา
 (นายสุกรี เทียมวงศ์)
 นายช่างโยธาชำนาญงาน
 10 สิงหาคม 2565

(ลงชื่อ)  ตรวจ
 (นายพิเชษฐ์ นามวงศ์)
 ผอ.กองช่าง อบต.สร้างก่อ

(ลงชื่อ)  เห็นชอบ
 (นายสรศักดิ์ ศรีสุวรรณกุล)
 ปลัดองค์การบริหารส่วนตำบลสร้างก่อ

(ลงชื่อ)  อนุมัติ
 (นายสนั่น พลซา)
 นายกองค้การบริหารส่วนตำบลสร้างก่อ

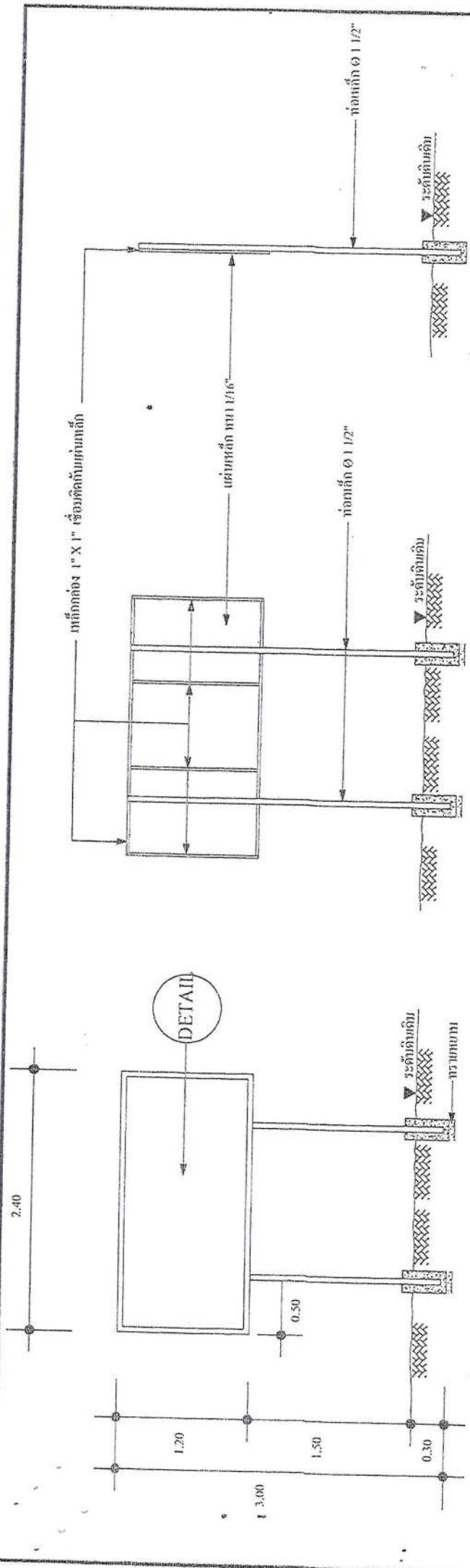

ป้ายโครงการ

NOT TO SCALE

โครงการก่อสร้างของกิจการบริหารส่วนตำบลวังก่อ

ชื่อโครงการ
 งบประมาณ
 วันที่เริ่มสัญญา วันกับสุดสัญญา
 ผู้รับจ้าง
 ผู้ควบคุมงาน
 งบประมาณ 1. 2. 3.
 4. 5.

DETAIL

NOT TO SCALE

รายการประกอบแบบป้ายโครงการ

1. พื้นภายในใช้เซรามิก 2 ชั้น ก่อนทาสีน้ำมันให้ทนสีกับหินอ่อน
2. ฝาภายในใช้เซรามิก ก่อนทาสีน้ำมันให้ทนสีกับหินอ่อน
3. ราวบันไดใช้เซรามิกสีเดียวกับ (สีขาว)
4. ขนาดตัวบันไดให้ทนต่อความกระแทก ซึ่งความหนาตามเกณฑ์กำหนด
5. จุดที่ติดตั้งบันได ทนต่อความกระแทก ให้สามารถมองเห็นได้ชัดเจน

เจ้าของโครงการ	ชื่อโครงการ	เขียนแบบ	สำรวจ/ออกแบบ	ตรวจแบบ	อนุมัติ	แบบแสดง
อ.บต. สว่างก่อ อ. กุดจับ จ. อุตรดิตถ์	แบบป้ายประชาสัมพันธ์	ลงชื่อ (นายสุกรี เข็มวงษ์) นายช่างโยธาชำนาญงาน	ลงชื่อ (นาย พิเชษฐ์ รัตนวงศ์) ผู้อำนวยการกองช่าง	ลงชื่อ (นายเศรษฐศักดิ์ สุขุมรณกุล) ปลัดองค์การบริหารส่วนตำบล	ลงชื่อ (นายสมัน พงศา) นายกองค์การบริหารส่วนตำบล	รายละเอียดป้ายโครงการมาตรฐาน แบบเลขที่

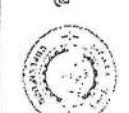

ขอขอบพระคุณ : โศภภ พุฒเพ็ญ อจร.ภ. พลังบุรี



กรมการปกครอง
กระทรวงมหาดไทย

แบบมาตรฐาน

- ดิน ๓.๕ ม. พท. ๐.๑๕ ม.

เขียน

นายประวิทย์ บุรณเทพ

สถาปนิก ส.ค. ส.

นายพงษ์ศักดิ์ เกษเกษมพันธ์

วิศวกร ฅ.ช. ๕๖๖๘

นายชัชวาลย์ เหล่าวิวัฒนาการ

ครุฑ ๖ ประถมศึกษา

นายวิชา สิริชาติวง

ว.ร.บ. ๑

๖ ส.ค. ๓๗

ฉบับสุดท้าย

M.I - 01

www.yotathai.net

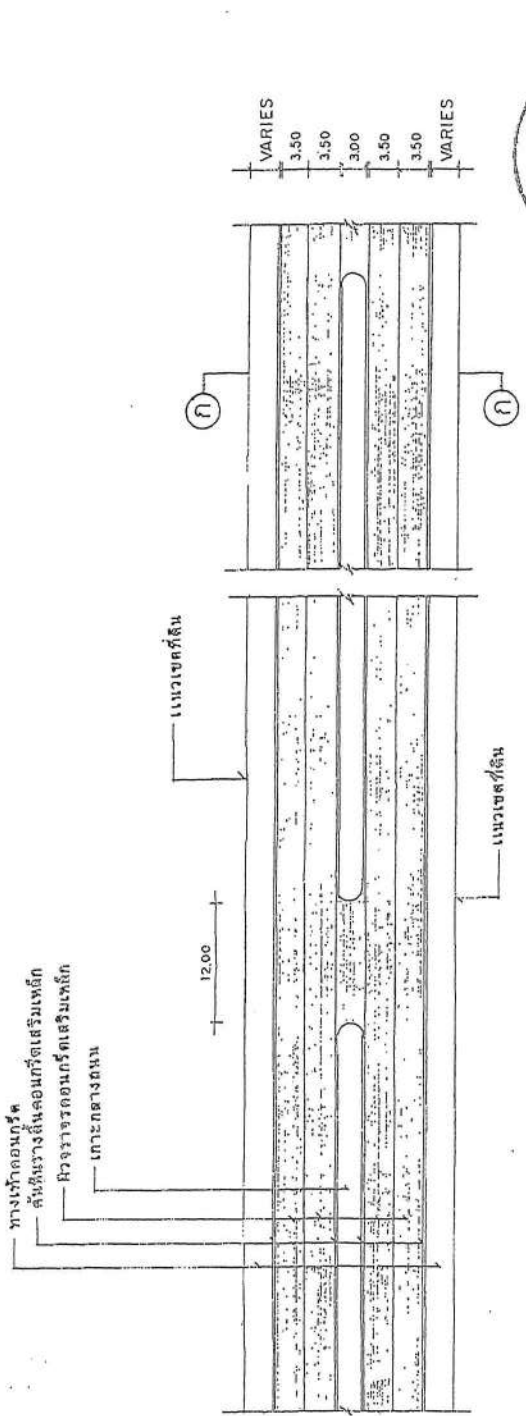

แปลนดิน ๑:๕๐

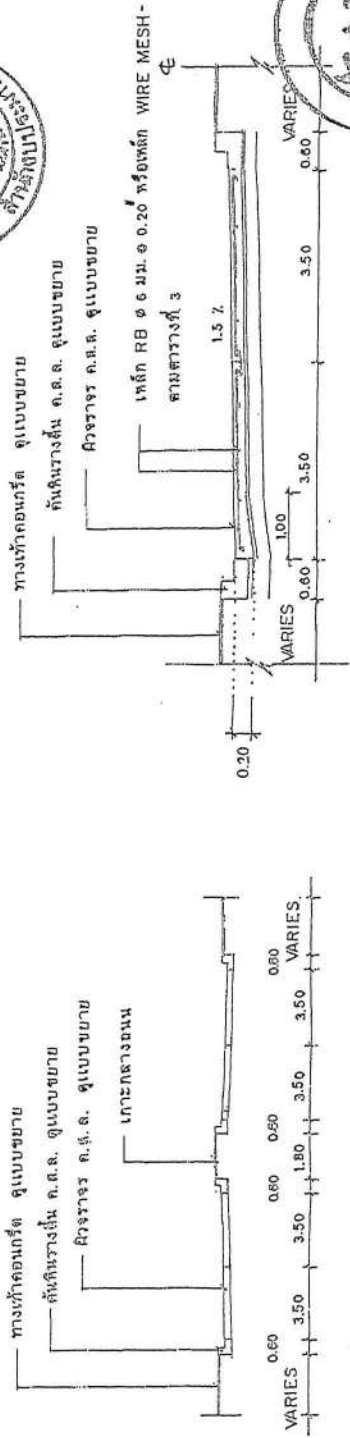

ขยายการผูกเหล็ก 1:75

รูปตัด ๑-๑ 1:20

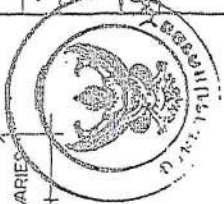



กรมการช่าง
กระทรวงมหาดไทย

กรมวิศวกรรม

ถนน ร.ร.ร. หน้า 0.15 ม.

ชื่อของบุคคล : เอกภพ บุญพิงส์ อ.บ.จ.ก.บ.

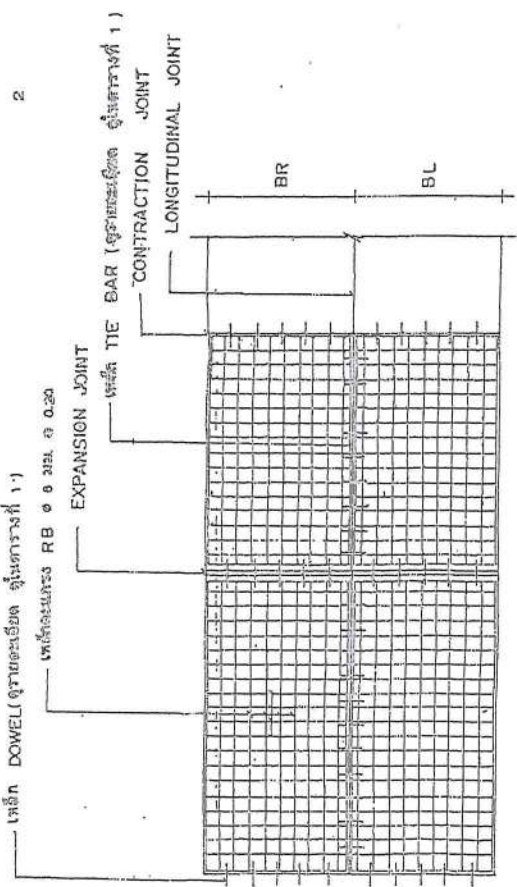

แบบแผนการวางตะแกรงเหล็ก

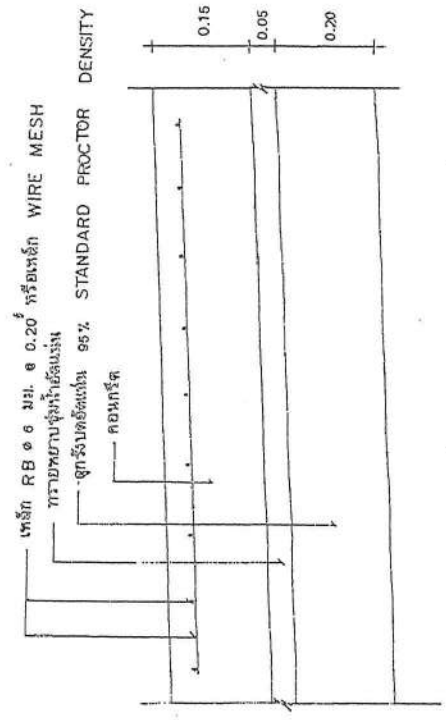

รายละเอียดการวางตะแกรงเหล็ก

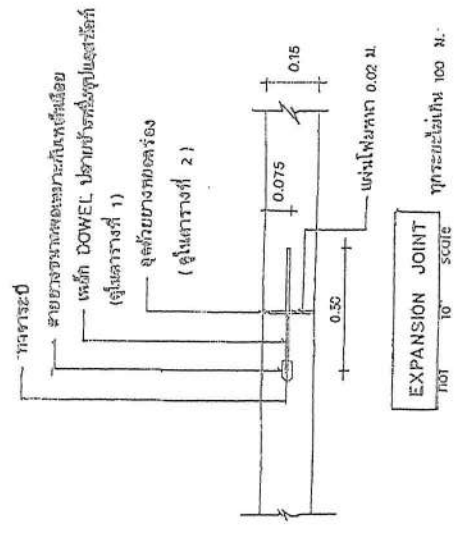

EXPANSION JOINT
NOT TO SCALE

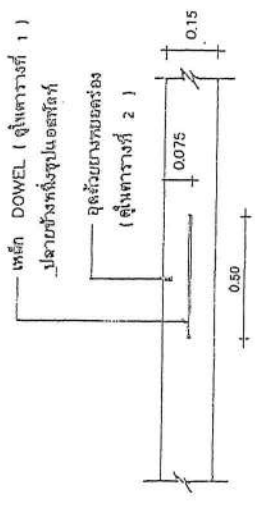

CONTRACTION JOINT
NOT TO SCALE

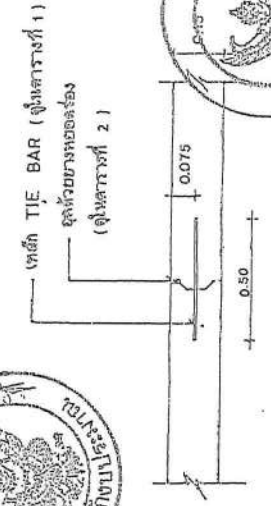

LONGITUDINAL JOINT
NOT TO SCALE

เขียน
นายประวิทย์ ภูมิตถพันธ์
สถาปนิก ส.ร.ร.

นายพงษ์พันธ์ ภูมิตถพันธ์
วิศวกร ก.บ. 5668

นายชยาสิทธิ์ ภูมิตถพันธ์
วิศวกร

นายวิชาญ ภูมิตถพันธ์
วิศวกร

นายวิชาญ ภูมิตถพันธ์
วิศวกร

นายวิชาญ ภูมิตถพันธ์
วิศวกร

M.1-01

www.yoiathai.net

ตารางที่ 1. แสดงขนาดของเหล็กเสริมที่ใช้กับรอยต่อที่ออกทางดัดและการขยายตัว รอยดัดที่ยึดที่ใช้กับรอยต่อตามยาว

ความหนาของเหล็ก T (มม.)	รอยต่อเพื่อการขยายตัว EXPANSION JOINT		รอยต่อเพื่อการหดตัว CONTRACTION JOINT		รอยต่อตามยาว LONGITUDINAL JOINT		ทรายรองพื้น ชั้นใต้ชั้นแอสฟัลต์
	เส้นผ่าศูนย์กลาง ม.ม.	ความยาว ม.ม.	เส้นผ่าศูนย์กลาง ม.ม.	ความยาว ม.ม.	เส้นผ่าศูนย์กลาง ม.ม.	ความยาว ม.ม.	
150	RB 19	500	RB 15	500	DB 16	500	50
200	RB 25	500	RB 19	500	DB 16	500	50

ตารางที่ 2. แสดงขนาดของการเจาะรู และการขยายรอยต่อในถนนคอนกรีต

ชนิดของรอยต่อ	ระยะห่างระหว่างรอยต่อ (ม.)	ความกว้างของรอยต่อ (ม.ม.)	ความลึกของรอยต่อ (ม.ม.)
รอยต่อเพื่อการหดตัว CONTRACTION JOINT	< 11	10	40
	11 - 15	15	50
	15 - 20	20	50
รอยต่อเพื่อการขยายตัว EXPANSION JOINT	รูที่เสริมด้วยเหล็กเสริม	25	50
รอยต่อตามยาว LONGITUDINAL JOINT	—	10	50

ตารางที่ 3.

สิ่ววางรกรวด (ม.)	พื้นที่เหล็กเสริมตามยาว		พื้นที่เหล็กเสริมตามขวาง	
	ต.ร.	ท.ม./เมตร	ต.ร.	ท.ม./เมตร
3.00 x 10.00 x 0.15 ม.	1.08	0.33		
3.00 x 10.00 x 0.20 ม.	1.44	0.43		
3.50 x 10.00 x 0.15 ม.	1.08	0.38		
3.50 x 10.00 x 0.20 ม.	1.44	0.51		
4.00 x 6.00 x 0.20 ม.	0.86	0.58		

หมายเหตุ

- 1 สังกัดเครื่อง CONCRETE FINISHER PAVEMENT หรือเครื่องปาดหน้าคอนกรีต ในกรณีส่งผิวทางด้วยเครื่อง
- 2 สังกัดเครื่อง CIRCULAR CUT JOINT เครื่องตัดร่องตาม ASTM D 1100 หรือเครื่องตัดร่องตามวิธีอื่น
- 3 ให้ใช้กับคอนกรีตที่เสริมเหล็กด้วยเหล็กเสริม 28 วัน
- 4 ใช้ใช้ตะแกรงเหล็ก WIRE MESH แทนได้ตามตารางที่ 3
- 5 หากทรายที่ถมไม่เพียงพอให้ใช้ซีเมนต์ออก



กรมการขนส่งทางบก
กระทรวงคมนาคม
- ถนน พ.ร.บ. พ.พ.ท 0.15 ม.

ชื่อ
นายประวิทย์ บูรณพาศน์

ตำแหน่ง
ผ.บ. - ๕
นายพงษ์ศักดิ์ ทุมธณมณีนธ์
พ.บ. 5668

นายชาญยุทธ ทุมธณมณีนธ์

นายวิเชียร สิริวิจิตร
ร.ร.บ. 3
ร.ร.บ. 37
3

แบบร่างที่
M.I-01

แบบสรุปประมาณราคา งานก่อสร้างทาง สะพาน และท่อเหลี่ยม

โครงการถนนคอนกรีตเสริมเหล็ก สายทาง ขอยร่วมใจ 1

บ้านโนนฐานะ หมู่ที่ 4 ตำบลสร้างก่อ อำเภอภูดง จังหวัดอุดรธานี

ช่วงที่ 1 - ผิวจราจรกว้างเฉลี่ย 3.00 ม. ความยาวรวม 45.00 ม. หนาเฉลี่ย 0.15 ม. ไหล่ทางลูกรังกว้างข้างละ 0.50 ม.

และมีพื้นที่ลูกรังไม่น้อยกว่า 3 ตร.ม.หรือมีพื้นที่ก่อสร้างไม่น้อยกว่า 138.00 ตร.ม

พร้อม ลงท่อค.ส.ล.ขนาด \varnothing 0.40 x 1.00 ม. จำนวน 6 ท่อน

ลำดับ	รายการ	หน่วย	จำนวน	ราคาต่อหน่วย	ราคาทุน	F_N	ราคาต่อหน่วย $\times F_N$	ราคา(บาท)
1	งานปรับเกลี่ยแต่งคันทางเดิม	ตร.ม.	183.00	1.79	327.57	1.3607	2.44	445.72
2	งานทรายรองใต้ผิวทางคอนกรีต	ลบ.ม.	6.90	364.49	2,514.98	1.3607	495.96	3,422.13
3	ผิวทางปอร์ตแลนด์ซีเมนต์คอนกรีต หนา 0.15 ม.	ตร.ม.	138.00	299.01	41,263.38	1.3607	406.86	56,147.08
4	รอยต่อเพื่อการหดตัว Contraction Joint	ม.	15.00	94.42	1,416.30	1.3607	128.48	1,927.16
5	งานไหล่ทางลูกรัง	ลบ.ม.	9.00	97.81	880.29	1.3607	133.09	1,197.81
6	งานท่อระบายน้ำขนาด \varnothing 0.40 x 1.00 ม. ชั้น 3	ม.	6.00	602.62	3,615.72	1.3607	819.99	4,919.91
					50,018.24	รวม		68,059.81
ตัวอักษร (-ทกหมื่นแปดพันบาทถ้วน-) ปรับยอด								68,000.00

① ผลรวมค่างานต้นทุนงานก่อสร้าง

= 50,018.24

② ค่า FACTOR F งานก่อสร้างทาง

= 1.3607

(ลงชื่อ)  ประมาณราคา
(นายสุกรี เทียมวงศ์)
นายช่างโยธาชำนาญงาน
10 สิงหาคม 2565

(ลงชื่อ)  ตรวจ
(นายพิชญ นามวงศ์)
ผอ.กองช่าง อบต.สร้างก่อ

(ลงชื่อ)  เห็นชอบ
(นายสรศักดิ์ ศิริสุวรรณกุล)
ปลัดองค์การบริหารส่วนตำบลสร้างก่อ

(ลงชื่อ)  อนุมัติ
(นายสนั่น พลชา)
นายกองค์การบริหารส่วนตำบลสร้างก่อ

แบบสรุปประมาณราคา งานก่อสร้างทาง สะพาน และท่อเหลี่ยม

โครงการถนนคอนกรีตเสริมเหล็ก สายทาง ขอยร่วมใจ 1

บ้านโนนฐานะ หมู่ที่ 4 ตำบลสร้างก่อ อำเภอกุดจับ จังหวัดอุดรธานี

ช่วงที่ 2 - ผิวจราจรกว้างเฉลี่ย 4.00 ม. ความยาวรวม 260.00 ม. หนาเฉลี่ย 0.15 ม. ไหล่ทางลูกรังกว้างข้างละ 0.50 ม.

หรือมีพื้นที่ก่อสร้างไม่น้อยกว่า 1,040.00 ตร.ม

พร้อมป้ายประชาสัมพันธ์โครงการ จำนวน 1 ป้าย

ลำดับ	รายการ	หน่วย	จำนวน	ราคาต่อหน่วย	ราคาทุน	F_N	ราคาต่อหน่วย $\times F_N$	ราคา(บาท)
1	งานปรับเกลี่ยแต่งคันทางเดิม	ตร.ม.	1,300.00	1.79	2,327.00	1.3607	2.44	3,166.35
2	งานทรายรองใต้ผิวทางคอนกรีต	ลบ.ม.	52.00	364.49	18,953.48	1.3607	495.96	25,790.00
3	ผิวทางปอร์ตแลนด์ซีเมนต์คอนกรีต หนา 0.15 ม.	ตร.ม.	1,040.00	314.41	326,986.40	1.3607	427.82	444,930.39
4	รอยต่อเพื่อการขยายตัว Expansion Joint	ม.	8.00	186.06	1,488.48	1.3607	253.17	2,025.37
5	รอยต่อเพื่อการหดตัว Contraction Joint	ม.	92.00	94.42	8,686.64	1.3607	128.48	11,819.91
6	รอยต่อตามยาว Longitudinal Joint	ม.	260.00	72.92	18,959.20	1.3607	99.22	25,797.78
7	งานไหล่ทางลูกรัง	ลบ.ม.	52.00	97.81	5,086.12	1.3607	133.09	6,920.68
					382,487.32	รวม		520,450.48
8	ป้ายเหล็กโครงการ	ป้าย	1.00	-	-	-	-	3,000.00
								523,450.48
ตัวอักษร (-ห้าแสนสองหมื่นสามพันสี่ร้อยบาทถ้วน-) ปรับยอด								523,400.00

① ผลรวมค่างานต้นทุนงานก่อสร้าง

= 382,487.32

② ค่า FACTOR F งานก่อสร้างทาง

= 1.3607

(ลงชื่อ)  ประมาณราคา
(นายสุกรี เทียมวงศ์)
นายช่างโยธาชำนาญงาน
10 สิงหาคม 2565

(ลงชื่อ)  ตรวจ
(นายพิชญ นามวงศ์)
ผอ.กองช่าง อบต.สร้างก่อ

(ลงชื่อ)  เห็นชอบ
(นายสรศักดิ์ ศิริสุวรรณกุล)
ปลัดองค์การบริหารส่วนตำบลสร้างก่อ

(ลงชื่อ)  อนุมัติ
(นายสนั่น พลชา)
นายกองค์การบริหารส่วนตำบลสร้างก่อ

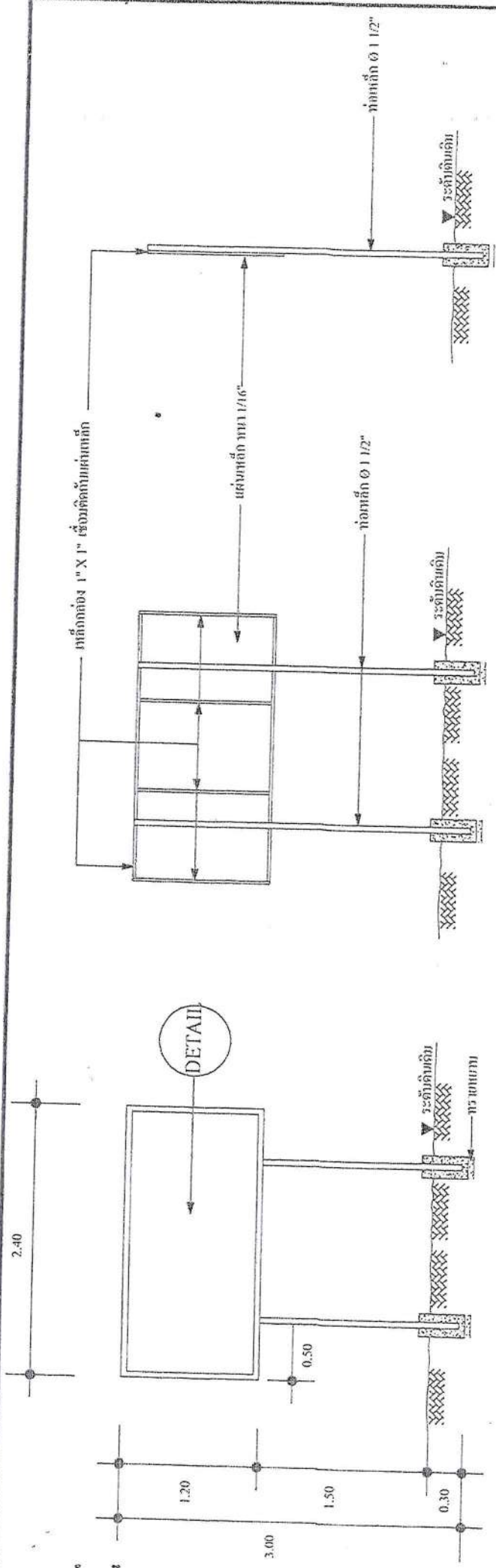

ป้ายโครงการ

NOT TO SCALE

โครงการก่อสร้างของกิจการบริหารส่วนตำบลสร้างก่อ

ชื่อโครงการ
 วัตถุประสงค์
 วันที่มีสัญญา
 ผู้รับจ้าง
 ผู้ควบคุมงาน
 งบประมาณ
 งบประมาณ 1..... 2..... 3..... 4..... 5.....

DETAIL

NOT TO SCALE

รายการประกอบแบบป้ายโครงการ

1. ไม้บานหน้าต่าง 2 ชั้น กว้าง 1.20 เมตร สูง 1.50 เมตร
2. กระจกใส 1 ชั้น กว้าง 1.20 เมตร สูง 1.50 เมตร
3. วัสดุกันน้ำ (ซีเมนต์)
4. วัสดุกันลม (ซีเมนต์)
5. วัสดุกันแดด (ซีเมนต์)

<p>เจ้าของโครงการ</p> <p>อบต.สร้างก่อ อ.กุดจับ จ.อุดรธานี</p>	<p>ชื่อโครงการ</p> <p>แบบป้ายประชาสัมพันธ์</p>	<p>เขียนแบบ</p> <p>ลงชื่อ (นายสุกร คุ้มวงศ์) นายช่างโยธาชำนาญงาน</p>	<p>สำรวจ/ออกแบบ</p> <p>ลงชื่อ (นาย พิษณุ นามวงศ์) ผู้อำนวยการกองช่าง</p>	<p>ตรวจแบบ</p> <p>ลงชื่อ (นายสุรศักดิ์ ธีรสุวรรณกุล) ปลัดองค์การบริหารส่วนตำบล นายแดงดีนาย ธีรเวทสวัสดิ์ นายแดง</p>	<p>อนุมัติ</p> <p>ลงชื่อ (นายสมาน พงษ์ชา)</p>	<p>แบบแสดง</p> <p>รายละเอียดป้ายโครงการมาตรฐาน</p> <p>แบบเลขที่</p>
---	--	--	--	---	---	---





กรมการศึกษาศาสตร์
กระทรวงมหาดไทย

แบบมาตรฐาน

- ดิน ๓.๕.๖ พท. ๐.15 ม.

เรื่อง

นายประวิทย์ นุราตพาศ์

สถาปนิก สก. ๕.

นายทองพันธ์ ฤทธเกษมสันต์

วิศวกร ๓.๕.๖ ๕.๖๕๘

นายชัยวัฒน์ เหล่าวิจิตรถาวร

ศร.๖๖ ประจำคณะทำงาน

ว.วิจิตร

นายวิชา สิริศักดิ์

ว.ร.๖.๖

๖ ส.ร. ๓๗

๓

แบบที่

๗.1-01

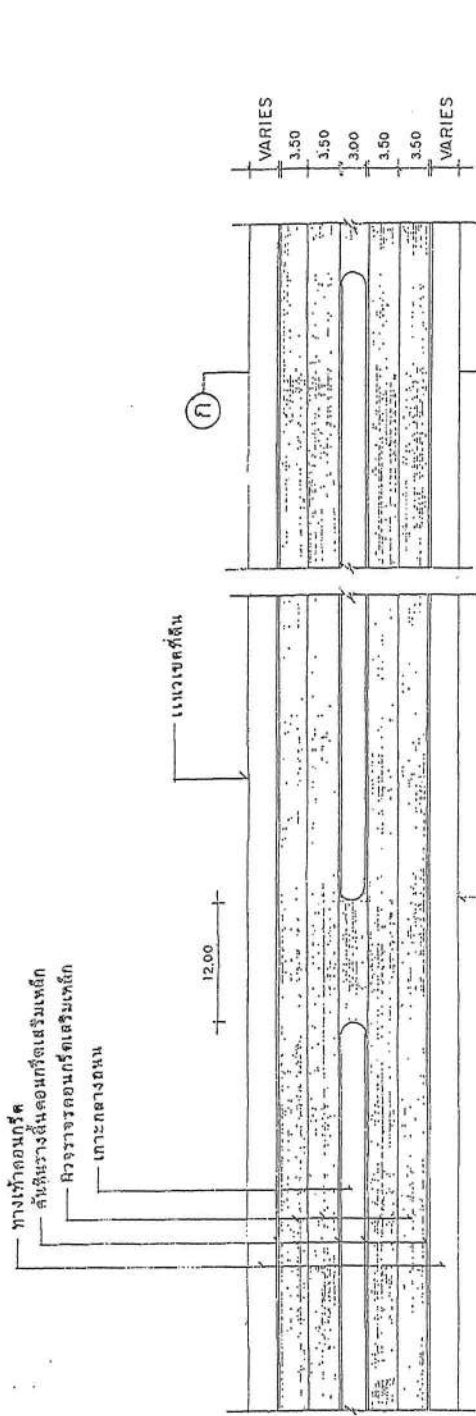

แปลนดิน ๓.๕.๖ 1:50

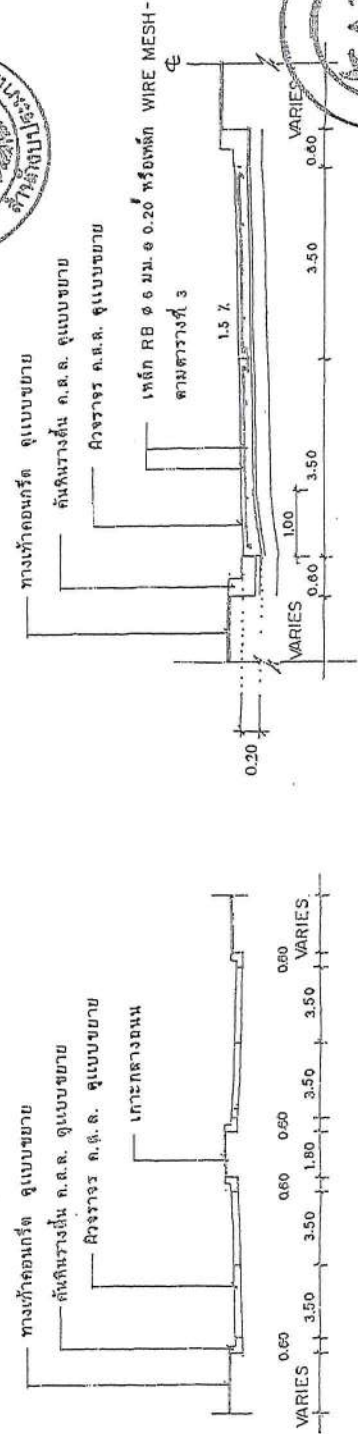

รูปตัด ๓-๓ 1:20

ขยายการผูกเหล็ก 1:75

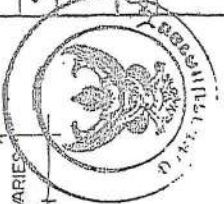

ขอขอมูล. : เอกภพ บุญพลัง อนุ.ภ.ว.ค.ค.

2

เหล็ก DOWEL (ดูรายละเอียด ในตารางที่ 1)

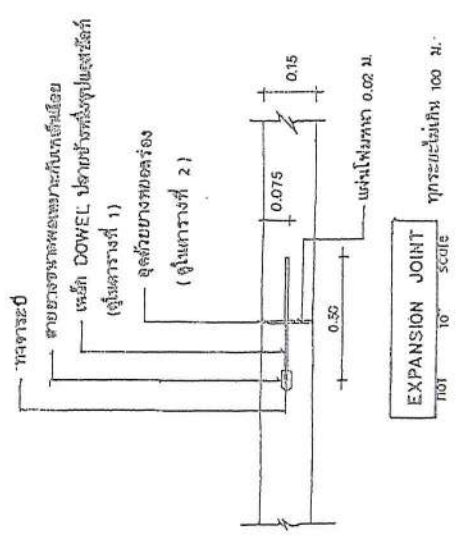
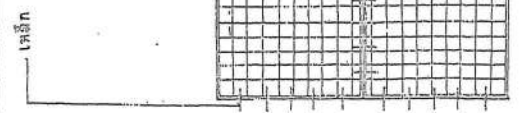

แปลนการวางตะแกรงเหล็ก

เหล็ก RB ๑๖ มม. ๑ 0.20^๕ หรือเหล็ก WIRE MESH
ความหนาแน่นจุดลัดขวาง
จุดลัดขวางตาม 95% STANDARD PROCTOR DENSITY
คอนกรีต

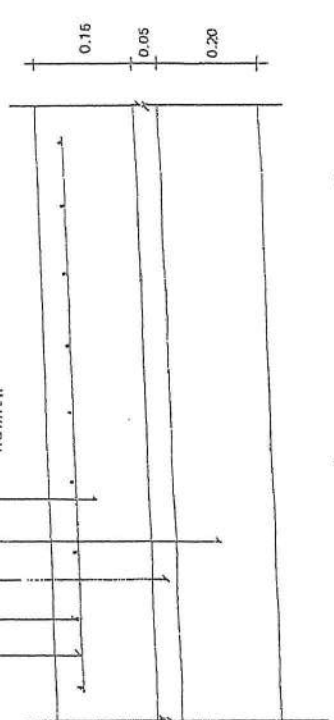

รายละเอียดของวัสดุที่ใช้ในงาน



กระทรวงศึกษาธิการ
กรมการศึกษานอกโรงเรียน

- ๓๗๖ ค.ร.ด. ทพ. ๐.15 ม.

เขียน
นายประวิทย์ บูรณฤทธิ์
สถาปนิก. ๓๓. ๓.๓.

นายพงษ์พันธ์ ฤกษ์เกษมสันต์
วิศวกร. ๓๒. ๕๖๖๘

นายชาญฤทธิ์ พลศรีไพฑูริการ
วิศวกร. ๓๒. ๕๖๖๘

นายวิชา คริ่งคำวดี
ว.ค.ค. ๒

๘ ธ.ค. ๓๗

๗.1-01

www.yotathai.net



กรมการช่าง
กระทรวงมหาดไทย

แผนผังครุฑ

- กทพ ๑.๑.๑. ทบ ๐.15 ม.

เขียน

นายประวิทย์ ขวามุขพันธ์

สถาปนิก

จ.น. - น.

นายพงษ์ศักดิ์ ทุยทองมณีรัตน์

วิศวกร

ภ.ย. 5668

นายชาญฤทธิ์ อดิวิมลภากร

วิศวกร

นายวิชา สิริคำจำเริญ

จ.น. 3

8 ต.ค. 37

แบบตัดที่

M.I-01

ตารางที่ 1. แสดงขนาดของเหล็กเชื่อม ที่ใช้กับรอยต่อเพื่อการหดตัวและการขยายตัวของเหล็กยึดที่ใช้กับรอยต่อสามขา

ความหนาของแผ่นเหล็ก (มม.)	รอยต่อเชื่อมการขยายตัว EXPANSION JOINT		รอยต่อเชื่อมการหดตัว CONTRACTION JOINT		รอยต่อสามขา LONGITUDINAL JOINT		ทรายเป็นชิ้น ซึ่งได้ตัดเนบ
	เส้นผ่าศูนย์กลาง (มม.)	ความยาว (มม.)	เส้นผ่าศูนย์กลาง (มม.)	ความยาว (มม.)	เส้นผ่าศูนย์กลาง (มม.)	ความยาว (มม.)	
150	RB 19	500	RB 15	500	DB 16	500	50
200	RB 25	500	RB 19	500	DB 16	500	50

ตารางที่ 2. แสดงขนาดของการเจาะรู และการขยายแนวรอยต่อในถนนคอนกรีต

ชนิดของรอยต่อ	ระยะห่างระหว่างรอยต่อ (ม.)	ความกว้างของรอยต่อ (มม.)	ความลึกของรอยต่อ (มม.)
รอยต่อเชื่อมการหดตัว CONTRACTION JOINT	< 11 11 - 15 15 - 20	10 15 20	40 50 50
รอยต่อเชื่อมการขยายตัว EXPANSION JOINT	รูตัดตรงเส้นเชื่อม 100 มม.	100	50
รอยต่อสามขา LONGITUDINAL JOINT	—	10	50

ตารางที่ 3.

สิ่วรื้อจรูบกัด (ม.)	พื้นที่เหล็กเสริมตามยาว		พื้นที่เหล็กเสริมสามขา	
	ตร. ซม./เมตร	ตร. ซม./เมตร	ตร. ซม./เมตร	ตร. ซม./เมตร
3.00 x 10.00 x 0.15 ม.	1.08	0.33	0.33	
3.00 x 10.00 x 0.20 ม.	1.44	0.43	0.43	
3.50 x 10.00 x 0.15 ม.	1.08	0.38	0.38	
3.50 x 10.00 x 0.20 ม.	1.44	0.51	0.51	
4.00 x 8.00 x 0.20 ม.	0.88	0.58	0.58	

หมายเหตุ

- 1 ต้องใช้เหล็กเสริม คอนกรีต FINISHER PAVEMENT หรือเสริมรอง
- 2 ปกติใช้เหล็กเสริมในแนวตั้งใช้เหล็กเสริม
- 3 ใช้เหล็กเสริมตามยาวหรือเสริมรองตามยาว
- 4 ใช้เหล็กเสริมเหล็กเสริมรองหรือเสริมรองตามยาว
- 5 หากมีการใช้เหล็กเสริม

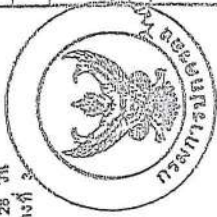

แบบสรุปประมาณราคา งานก่อสร้างทาง สะพาน และท่อเหลี่ยม

โครงการถนนคอนกรีตเสริมเหล็ก สายทาง บ้านฝั่ง 2 เก้า - บ้านบ่อเงิน

บ้านฝั่ง 2 เก้า หมู่ที่ 8 ตำบลสร้างก่อ อำเภอกุดจับ จังหวัดอุดรธานี

ผิวจราจรกว้างเฉลี่ย 5.00 ม. ความยาวรวม 220.00 ม. หนาเฉลี่ย 0.15 ม. ไหล่ทางลูกรังกว้างข้างละ 0.50 ม.

และมีพื้นที่หุ้มข้างไม่น้อยกว่า 9 ตร.ม.หรือมีพื้นที่ก่อสร้างไม่น้อยกว่า 1,109.00 ตร.ม

พร้อมลงท่อค.ส.ล.ขนาด \varnothing 0.60 x 1.00 ม. จำนวน 7 ท่อน และบ่อพัก ค.ส.ล.ขนาด 1.00x1.00x1.10 เมตร พร้อมฝาปิดหนา 0.15 ม. จำนวน 2 ชุด

และป้ายประชาสัมพันธ์โครงการ จำนวน 1 ป้าย

ลำดับ	รายการ	หน่วย	จำนวน	ราคาต่อหน่วย	ราคาทุน	F_N	ราคาต่อหน่วย $\times F_N$	ราคา(บาท)
1	งานปรับเกลี่ยแต่งคันทางเดิม	ตร.ม.	1,329.00	1.79	2,378.91	1.3607	2.44	3,236.98
2	งานรื้อผิวคอนกรีตเดิม	ตร.ม.	14.00	110.65	1,549.10	1.3607	150.56	2,107.86
3	งานทรายรองใต้ผิวทางคอนกรีต	ลบ.ม.	55.45	364.49	20,210.97	1.3607	495.96	27,501.07
4	ผิวทางปอร์ตแลนด์ซีเมนต์คอนกรีต หนา 0.15 ม.	ตร.ม.	1,109.00	305.22	338,488.98	1.3607	415.31	460,581.96
5	รอยต่อเพื่อการขยายตัว Expansion Joint	ม.	10.00	186.48	1,864.80	1.3607	253.74	2,537.43
6	รอยต่อเพื่อการหดตัว Contraction Joint	ม.	95.00	94.48	8,975.60	1.3607	128.56	12,213.10
7	รอยต่อตามยาว Longitudinal Joint	ม.	220.00	72.92	16,042.40	1.3607	99.22	21,828.89
8	งานไหล่ทางลูกรัง	ลบ.ม.	44.00	97.81	4,303.64	1.3607	133.09	5,855.96
9	งานท่อระบายน้ำเหลี่ยม, ยาวขนาด \varnothing 0.60 x 1.00 ม. ชั้น 3	ม.	7.00	1,033.04	7,231.28	1.3607	1,405.66	9,839.60
10	บ่อพัก ค.ส.ล.ขนาดไม่น้อยกว่า 1.00x1.00x1.10 ม. พร้อมฝาปิดหนา 0.15 ม.	ชุด	2.00	3,000.00	6,000.00	1.3607	4,082.10	8,164.20
					407,045.68		รวม	553,867.05
11	ป้ายเหล็กโครงการ	ป้าย	1.00	-	-	-	-	3,000.00
								556,867.05
ตัวอักษร (-ห้าแสนห้าหมื่นหกพันแปดร้อยบาทถ้วน-) ปรบยอด								556,800.00

① ผลรวมค่างานต้นทุนงานก่อสร้าง

= 407,045.68

② ค่า FACTOR F งานก่อสร้างทาง

= 1.3607

(ลงชื่อ)



ประมาณราคา

(นายสุกรี เทียมวงศ์)

นายช่างโยธาชำนาญงาน

10 สิงหาคม 2565

(ลงชื่อ)



ตรวจ

(นายพิชญ นามวงศ์)

ผอ.กองช่าง อบต.สร้างก่อ

(ลงชื่อ)



เห็นชอบ

(นายสรศักดิ์ ศิริสุวรรณกุล)

ปลัดองค์การบริหารส่วนตำบลสร้างก่อ

(ลงชื่อ)



อนุมัติ

(นายสนั่น พลชา)

นายกองค์การบริหารส่วนตำบลสร้างก่อ

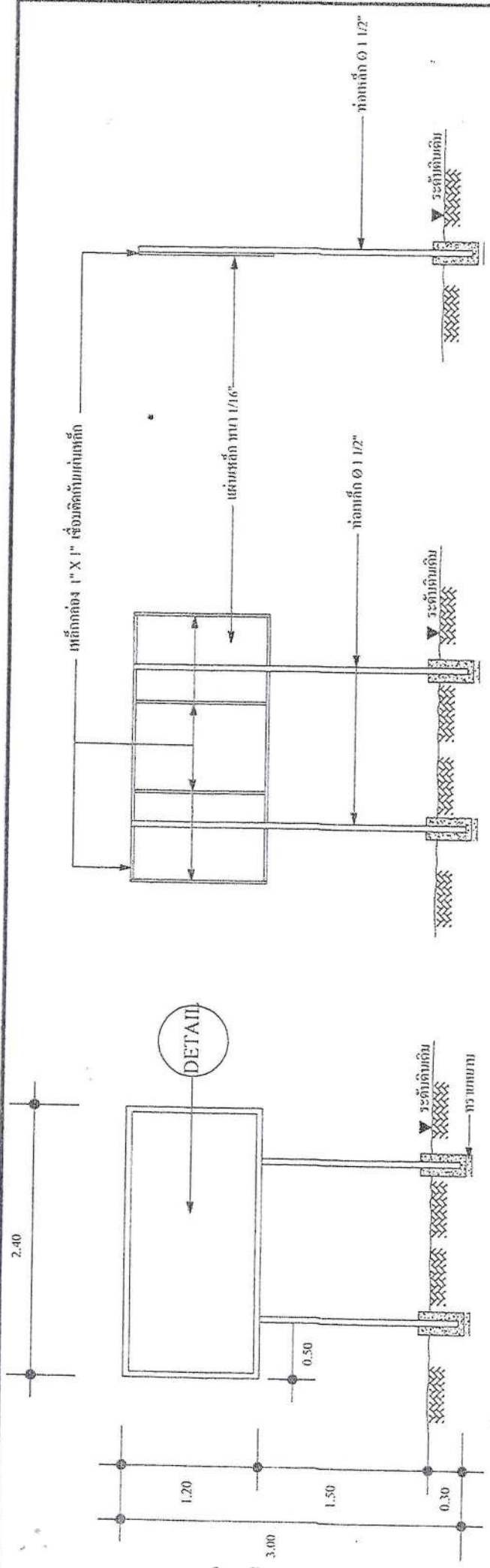

ป้ายโครงการ

NOT TO SCALE

โครงการก่อสร้างขององค์การบริหารส่วนตำบลสร้างก่อ

ชื่อโครงการ
 งบประมาณ
 วัตถุประสงค์
 ผู้รับจ้าง
 ผู้ควบคุมงาน
 งบประมาณ 1..... 2..... 3.....
 4..... 5.....

DETAIL

NOT TO SCALE

รายการประกอบแบบป้ายโครงการ

1. พื้นปูนทาสีเขียวทึบ 2 ชั้น ก่อนทาสีขี้มัน ใช้ยางสีขี้มันสีขี้มันก่อน
2. ทรายหยาบที่สีขาว ก่อนทาสีขี้มันใช้ยางสีขี้มันก่อน
3. ตัวหนังสือให้เขียนด้วยสีขี้มัน (สีขาว)
4. ขอบค้ำควมรั้งมือ ให้กำหนดความหนาและสูง จัดความตามแบบที่กำหนด
5. จุดที่ติดตั้งให้กำหนดตามความเหมาะสม ให้สามารถมองเห็นได้ชัดเจน

เจ้าของโครงการ อบต.สร้างก่อ อ.กุดจับ จ.อุดรธานี	ชื่อโครงการ แบบป้ายประชาสัมพันธ์	เขียนแบบ ลงชื่อ <i>[Signature]</i> (นายสุกรี เข็มวงค์) นายช่างโยธาชำนาญงาน	ตรวจสอบ/ออกแบบ ลงชื่อ <i>[Signature]</i> (นาย พิศณ นานวงค์) ผู้อำนวยการกองช่าง	ตรวจสอบ ลงชื่อ <i>[Signature]</i> (นายสุรศักดิ์ สุวรรณกุล) ปลัดองค์การบริหารส่วนตำบล	อนุมัติ ลงชื่อ <i>[Signature]</i> (นายสมั่น พลซา) นายกองค์การบริหารส่วนตำบล	แบบแสดง รายละเอียดรายการมาตรฐาน แบบเลขที่
		รายละเอียดโครงการมาตรฐาน				



ขอขอมติ : เอกภาพ ชุดเหล็ก อมว.ก. พิสูจน์



กรมการปกครอง
กระทรวงมหาดไทย

แบบมาตรฐาน

- ถนน ก.ส.ร. หน้า 0.15 ม.

เขียน

นายประวิทย์ นุราตพงศ์

สถาปนิก สด. ส.

นายพงษ์สิทธิ์ ทุกทองมลิ้น

วิศวกร ภ.ช. 5669

นายชูชีพเดช เพล่ารัมย์หากร

ศรจจ. ประจำเขตที่งาน

นายวิชา สิริคำหวาด

ว.ร.ล.

บ.อ.ก. 37

แบบที่

M.I - 01

www.votathai.net

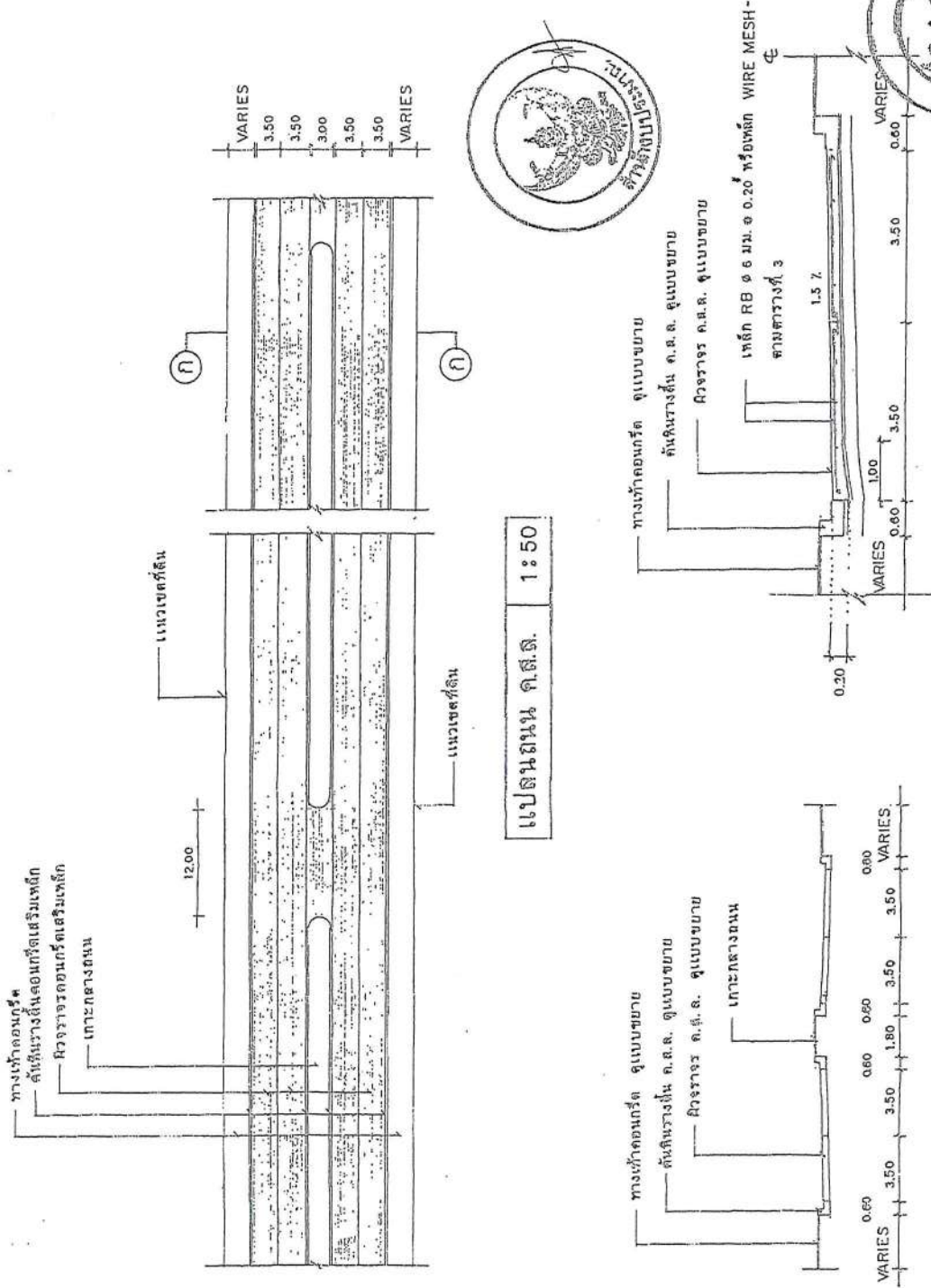

แปลนถนน ค.ส.ล. 1:50

รูปตัด ก-ก 1:20

ขมยการผูกเหล็ก 1:75

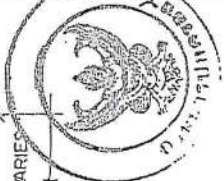



กรมการขนส่ง
กระทรวงคมนาคม
แบบมาตรฐาน

- ดมท. ค.ร.ด. ทดท. 0.15 ม.

เขียน
นายประวิทย์ ปรากฏทรัพย์
สถาปนิก ส.ช. ส.

นายพงษ์พันธ์ ฤทธะฉายพันธ์
วิศวกร ภ.บ. 5666

นายชายเชษฐ ทรัพย์ไพศาล
วิศวกร
นายวิชาญ ทรัพย์ไพศาล
นายวิชาญ ทรัพย์ไพศาล

ว.ร.ร.ร. 2
8 ธ.ค. 37

พิมพ์ครั้งที่
ท.1-01

www.yotathai.net

ขอบเขต : เดกท. บ่อเหล็ก

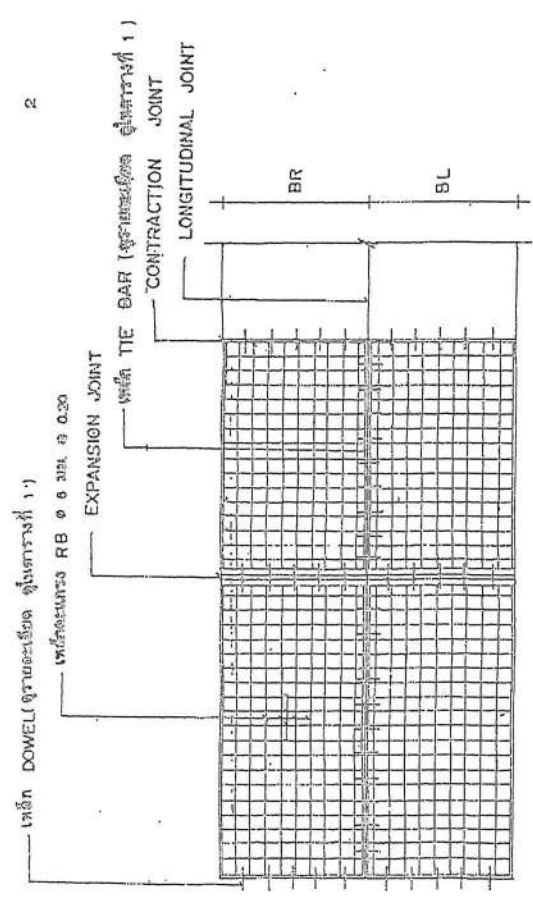
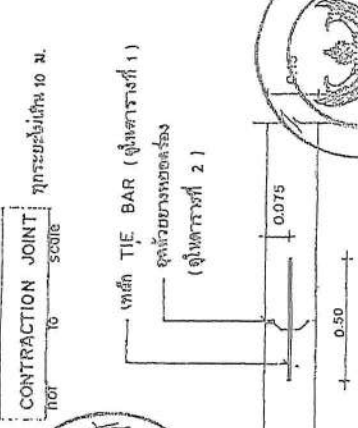
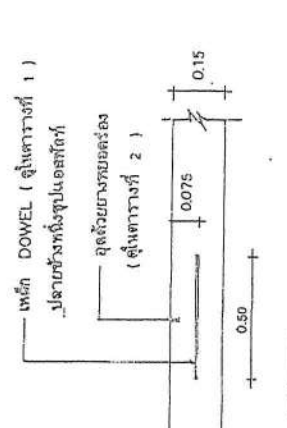
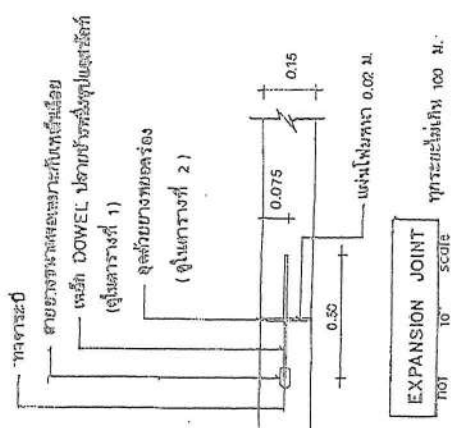

แปลนการวางตะแกรงเหล็ก

เหล็ก RB Ø 6 มม. ส 0.20 หรือเหล็ก WIRE MESH
ที่ขายตามห้างค้าปลีก
- จุดรับบดอัดแน่น 95% STANDARD PROCTOR DENSITY
ค.บ.ท.ร.ค.

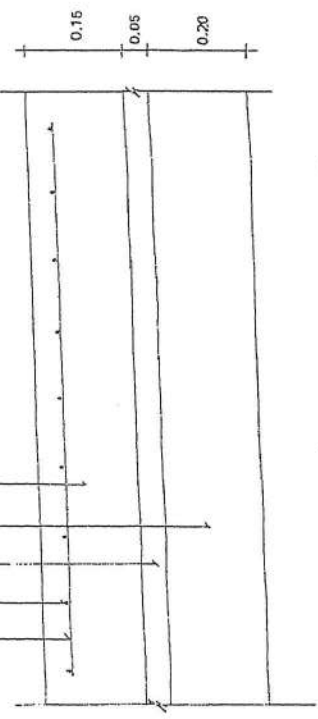

รายละเอียดการวางตะแกรงเหล็ก
NOT TO SCALE



แบบสรุปประมาณราคา งานก่อสร้างทาง สะพาน และท่อเหลี่ยม

โครงการถนนคอนกรีตเสริมเหล็ก สายทาง หนองโน 1

บ้านหนองแคน หมู่ที่ 12 ตำบลสร้างก่อ อำเภอกุดจับ จังหวัดอุดรธานี

ผิวจราจรกว้างเฉลี่ย 4.00 ม. ความยาวรวม 205.00 ม. ทนาคเฉลี่ย 0.15 ม. ไหล่ทางลูกรังกว้างข้างละ 0.50 ม.

และมีพื้นที่หุ้มข้างไม่น้อยกว่า 4 ตร.ม.หรือมีพื้นที่ก่อสร้างไม่น้อยกว่า 824.00 ตร.ม

พร้อมป้ายประชาสัมพันธ์โครงการ จำนวน 1 ป้าย

ลำดับ	รายการ	หน่วย	จำนวน	ราคาต่อหน่วย	ราคาทุน	F_N	ราคาต่อหน่วย $\times F_N$	ราคา(บาท)
1	งานปรับเกลี่ยแต่งคันทางเดิม	ตร.ม.	1,029.00	1.79	1,841.91	1.3607	2.44	2,506.29
2	งานทรายรองใต้ผิวทางคอนกรีต	ลบ.ม.	41.20	364.49	15,016.99	1.3607	495.96	20,433.62
3	ผิวทางพอร์ตแลนด์ซีเมนต์คอนกรีต ทนาค 0.15 ม.	ตร.ม.	824.00	314.38	259,049.12	1.3607	427.78	352,488.14
4	รอยต่อเพื่อการขยายตัว Expansion Joint	ม.	8.00	186.06	1,488.48	1.3607	253.17	2,025.37
5	รอยต่อเพื่อการหดตัว Contraction Joint	ม.	72.00	94.42	6,798.24	1.3607	128.48	9,250.37
6	รอยต่อตามยาว Longitudinal Joint	ม.	205.00	72.92	14,948.60	1.3607	99.22	20,340.56
7	งานไหล่ทางลูกรัง	ลบ.ม.	41.00	97.81	4,010.21	1.3607	133.09	5,456.69
					303,153.55	รวม		412,501.04
8	ป้ายหลักโครงการ	ป้าย	1.00	-	-	-	-	3,000.00
								415,501.04
ตัวอักษร (-สี่แสนหนึ่งหมื่นห้าพันห้าร้อยบาทถ้วน-) ปรบยอด								415,500.00

① ผลรวมค่างานต้นทุนงานก่อสร้าง

=

303,153.55

② ค่า FACTOR F งานก่อสร้างทาง

=

1.3607

(ลงชื่อ)



ประมาณราคา

(นายสุกรี เทียมวงศ์)

นายช่างโยธาชำนาญงาน

10 สิงหาคม 2565

(ลงชื่อ)



ตรวจ

(นายพิชญ นามวงศ์)

ผอ.กองช่าง อบต.สร้างก่อ

(ลงชื่อ)



เห็นชอบ

(นายสรศักดิ์ ศรีสุวรรณกุล)

ปลัดองค์การบริหารส่วนตำบลสร้างก่อ

(ลงชื่อ)



อนุมัติ

(นายสนั่น พลชา)

นายกองค์การบริหารส่วนตำบลสร้างก่อ

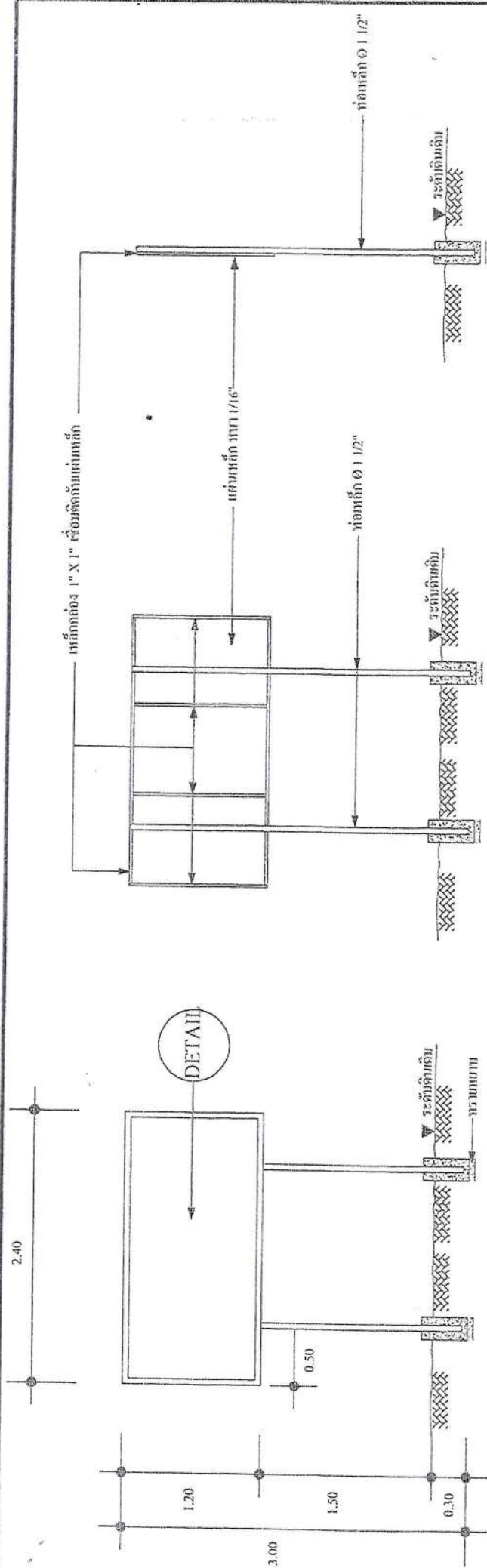

ป้ายโครงการ
NOT TO SCALE

โครงการก่อสร้างขององค์การบริหารส่วนตำบลสร้างก่อ

ชื่อโครงการ
 งบประมาณ
 วันเริ่มสัญญา
 ผู้รับจ้าง
 ผู้ควบคุมงาน
 งบประมาณ 1..... 2..... 3.....
 4..... 5.....

DETAIL
NOT TO SCALE

รายการประกอบแบบป้ายโครงการ

1. พื้นป้ายเหล็กวาง 2 ด้าน ล้อมทาลิปมันไนท์กรอสส์สีเงิน
2. ศาปี่เหล็ก 4 นิ้ว ล้อมทาลิปมันไนท์กรอสส์สีเงิน
3. ตัวทาลิปมันให้เขียนตัวสีเงิน (สีขาว)
4. ขอบทาลิปมันสีให้กันแดดทนความเหมาะสม ซึ่งความหนาแน่นที่กำหนด
5. จุดติดตั้งป้ายกันแดดทนความเหมาะสม ให้สามารถถอดเก็บได้สะดวก

เจ้าของโครงการ อบต.สร้างก่อ อ.กุฉินชัย จ.อุดรธานี	ชื่อโครงการ แบบป้ายประชาสัมพันธ์	เขียนแบบ ลงชื่อ (นายสุกรี เข็มวงค์) นายช่างโยธาชำนาญงาน	ตรวจสอบ ลงชื่อ (นายพิชญ์ นามวงศ์) ผู้อำนวยการกองช่าง	ตรวจสอบ ลงชื่อ (นายสุศักดิ์ ทรัพย์ธรรมกุล) ปลัดองค์การบริหารส่วนตำบล	อนุมัติ ลงชื่อ (นายสมั่น พงษ์) นายกองค์การบริหารส่วนตำบล	แบบแสดง รายละเอียดโครงการมาตรฐาน แบบเลขที่
---	-------------------------------------	---	--	--	--	--



ขอเสนอคุณ : เอกภาพ บุญเพลิง ออม.ก พลังค์



กรมการปกครอง
กระทรวงมหาดไทย

แบบมาตรฐาน

- ดมท ค.ส.จ. ทพท 0.15 ม.

เขียน

นายประวิทย์ บูรณพาศ์
สถาปนิก สด. ส.

นายพงษ์พันธ์ ทุบเกษมสันต์
วิศวกร ภย. 5669

นายชูชีพุญเฑ เทตวัญพาดกร
ศรจร ประเภทช่างงาน

ว.ศ.ศ.ศ.ศ.
นายวิชา สัตถ์ถาวร

ว.ร.ว.ล. 1
ธ.ค.ศ. 37
แบบเลขที่

M.1 - 01

www.yotathai.net

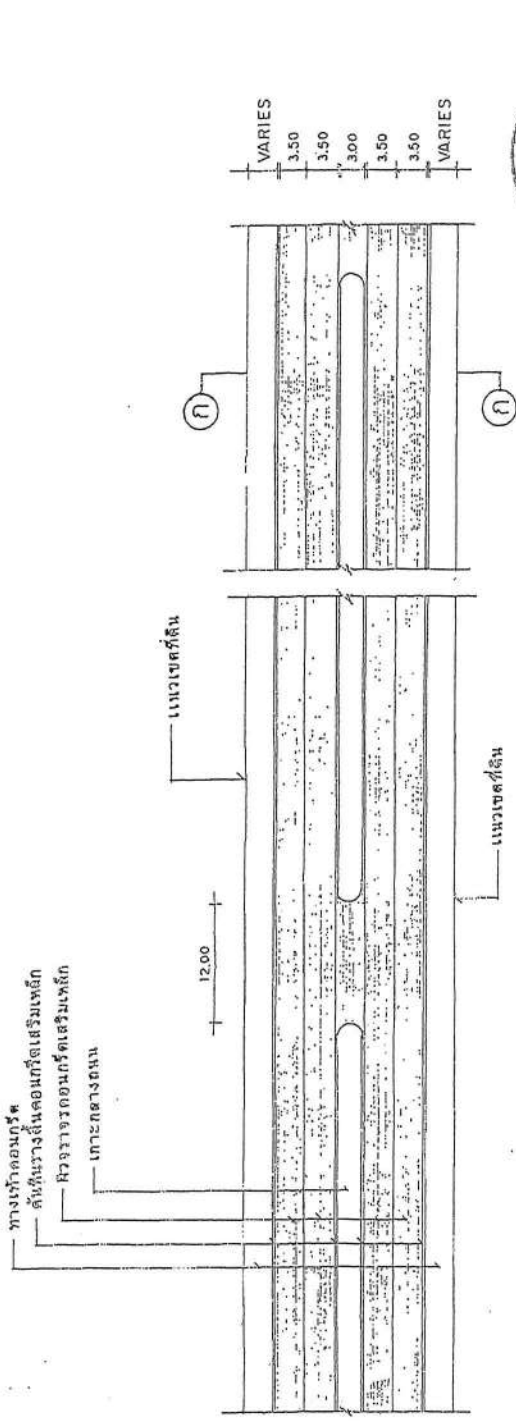

แปลนดิน ค.ต.จ. 1:50

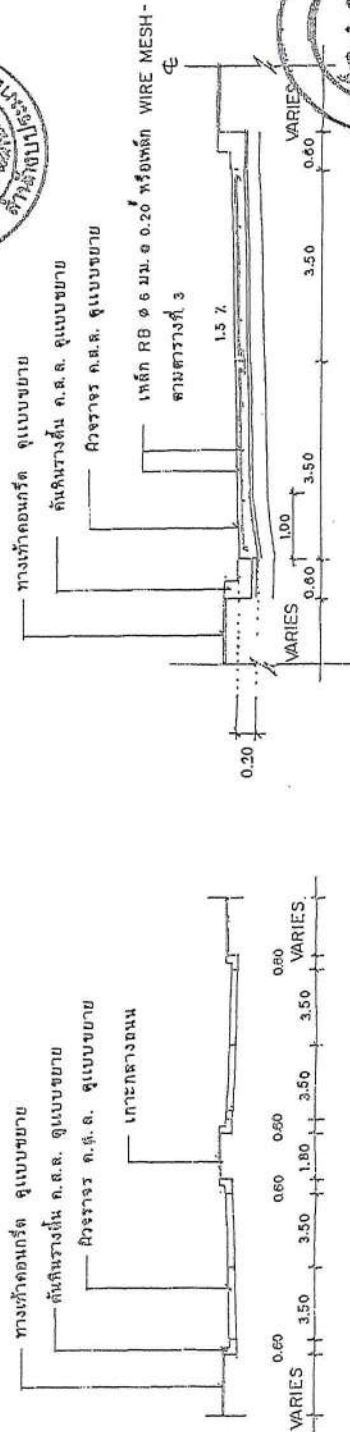

รูปตัด ก-ก 1:20

ขยายการผูกเหล็ก 1:75

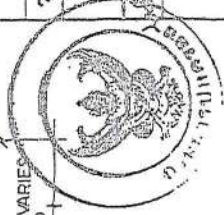

ขอเสนอแนะ : เสาเข็ม ทุบทิ้ง ออ.ก.บ.ค.

2

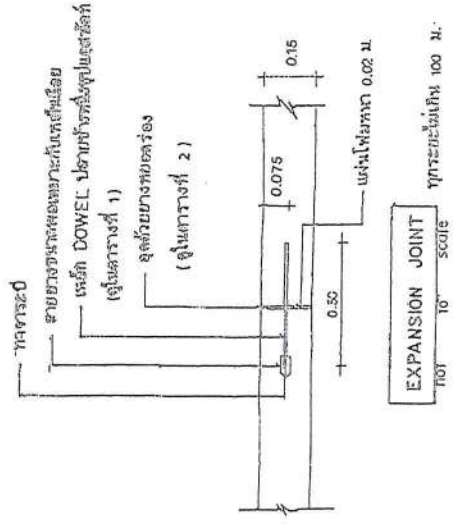
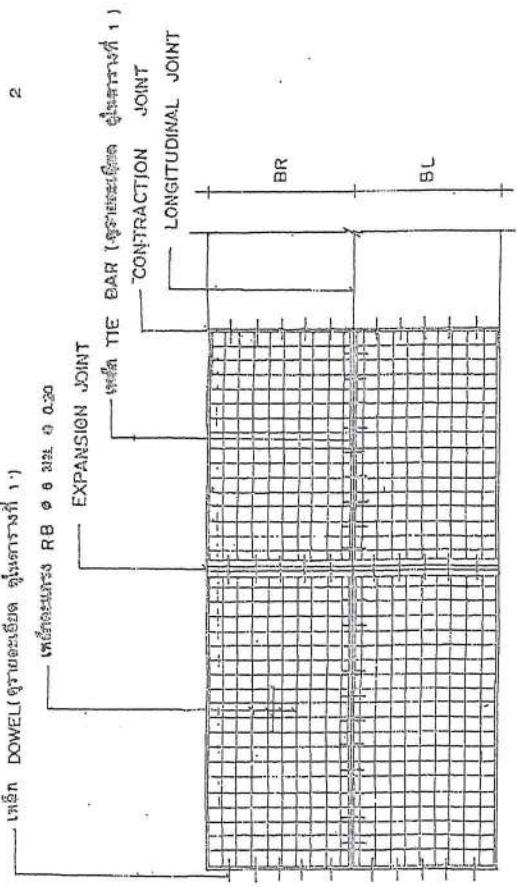

แผนผังการวางตะแกรงเหล็ก

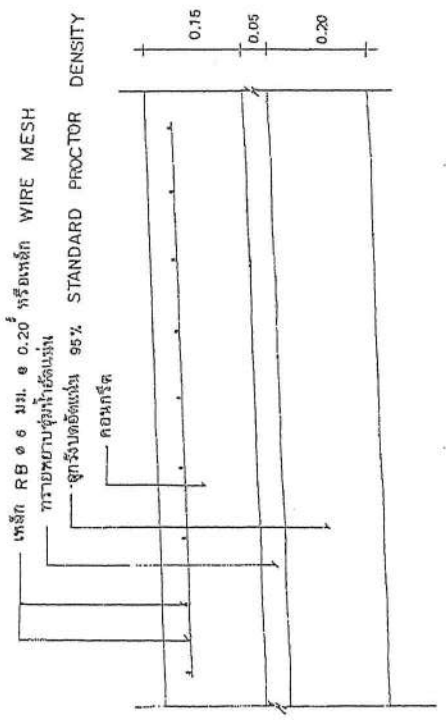

รายละเอียดตามหลักที่อื่นที่อ้างอิง

10 SCALE

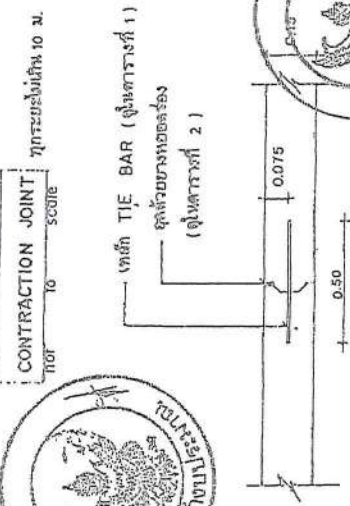
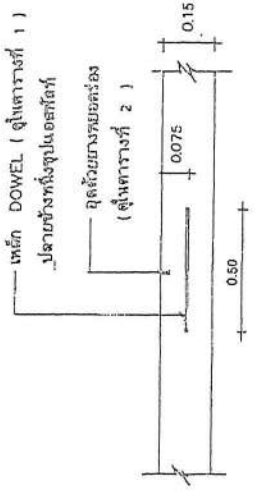

กรมการขนส่งทางบก
กระทรวงคมนาคม

แบบมาตรฐาน

- กพท. ค.ศ.ช. ทพท. 0.15 ม.

เขียน

ภาพประกอบที่ ๖ ภาคพิเศษ

สถาปนิก จ.ส.จ.

นาย

นายพงษ์ศักดิ์ ฤกษ์เกษมสันต์

วิศวกร ก.บ. 5668

นาย

นายชัชชาติ เหล่าวิเศษการ

วิศวกร ประธานคณะทำงาน

นาย

นายวิภา สิริสวัสดิ์

ว.ค./ป.ล.

8 ธ.ค. 37

2 3

แผ่นที่

ท.1-01

www.yotathai.net

ตารางที่ 1. แสดงขนาดของเหล็กเหล็ย ที่ใช้กับรอยต่อเพื่อการหดตัวและการขยายตัว รอยต่อเหล็กที่ ใช้กับรอยต่อตามยาว

ความหนาของ หินชนบท (ม.ม.)	รอยต่อเพื่อการขยายตัว EXPANSION JOINT		รอยต่อเพื่อการหดตัว CONTRACTION JOINT		รอยต่อตามยาว LONGITUDINAL JOINT		ทรายรองพื้น ชั้นที่อัดแน่น ม.ม.
	เส้นผ่า ศ.ม. ม.ม.	ความยาว ม.ม.	เส้นผ่า ศ.ม. ม.ม.	ความยาว ม.ม.	เส้นผ่า ศ.ม. ม.ม.	ความยาว ม.ม.	
150	RB 19	500	RB 15	500	DB 16	500	50
200	RB 25	500	RB 19	500	DB 16	500	50

ตารางที่ 2. แสดงขนาดของการวางระหว่ง และการขยายแนวรอยต่อในถนนคอนกรีต

ชนิดของรอยต่อ	ระยะห่างระหว่างรอยต่อ (ม.)	ความกว้างของรอยต่อ (ม.ม.)	ความลึกของรอยต่อ (ม.ม.)
รอยต่อเพื่อการหดตัว CONTRACTION JOINT	< 11 11 - 15 15 - 20	10 15 20	40 50 50
รอยต่อเพื่อการขยายตัว EXPANSION JOINT	ขึ้นอยู่กับชนิดของเหล็ก	10	50
รอยต่อตามยาว LONGITUDINAL JOINT	—	10	50

ตารางที่ 3.

สิ่ววางระหว่ง (ม.)	พื้นที่เหล็กเสริมตามยาว		พื้นที่เหล็กเสริมตามขวาง	
	ต.ร.	ต.ร./เมตร	ต.ร.	ต.ร./เมตร
300 x 10.00 x 0.15 ม.	1.08		0.33	
300 x 10.00 x 0.20 ม.	1.44		0.43	
350 x 10.00 x 0.15 ม.	1.00		0.38	
350 x 10.00 x 0.20 ม.	1.44		0.51	
400 x 8.00 x 0.20 ม.	0.88		0.58	

หมายเหตุ

1. ต้องใช้เหล็กวาง CONCRETE FINISHER PAVEMENT หรือเครื่อง ปาดผิวคอนกรีต ในการแต่งผิวหน้าคอนกรีต
2. ต้องใช้ CIRCULAR CUT JOINT แฉกจุดรั้วยางพอดคล้อง ตาม ASTM D 1100 หรือเคลือบผิวทราย
3. ให้ใช้ผ้ากันรอยแตกร้าวหรือตะแกรงเหล็กเสริมขนาด 28 ซม. ใช้ใช้ตะแกรงเหล็ก WIRE MESH แทนได้ตามตารางที่ 3
4. หากความยาวเส้นไม่ใช้ให้ตัดออก



กรมการขนส่งทางบก
กระทรวงคมนาคม
ประเทศไทย

- ถนน ก.ร.ร. หน้า 0.15 ม.

ชื่อพิมพ์
ภาพประจำฉบับ
สถาปนิก
นายพงษ์พันธ์ ฤทธิเดช
วิชาชีพ
ป.ม. 5668

นายชาญยุทธ พงษ์วิวัฒน์
วิศวกร
นายวิชาญ วัฒนศิริ
นายวิชาญ วัฒนศิริ
ว.ค.บ. 3
บ.ค.บ. 37
3

แบบที่
M.I-01

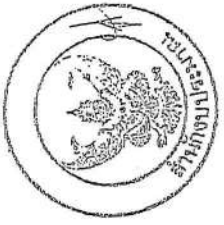



แบบสรุปราคางานก่อสร้างทาง สะพาน และท่อเหลี่ยม

ชื่อโครงการ

ติดตั้งราวกันอันตราย (GUARD RAIL) บริเวณโค้งอันตราย พร้อมป้ายเตือน

ปริมาณงาน

ติดตั้ง GUARD RAIL ความยาว รวม 80 ม. พร้อมป้ายเตือน

สถานที่ก่อสร้าง

สาย บ้านโนนธาตุ-บ้านนาเดย บ้านโนนธาตุ หมู่ที่ 5 ตำบลสร้างก่อ อำเภอภูคัง จังหวัดอุดรธานี

หน่วยงานเจ้าของโครงการ

อบต.สร้างก่อ อ.ภูคัง จ.อุดรธานี

แบบมาตรฐานงานทางสำหรับ อปท.

ลำดับ	รายการ	หน่วย	จำนวน	ราคาต่อหน่วย	ราคาทุน	FN	ราคาต่อหน่วยxFN	ราคา(บาท)
1	งานติดตั้ง ราวกันอันตราย (GUARD RAIL) ความยาวรวม 80 เมตร บริเวณโค้งอันตราย	ชุด	1.00	80,942.84	80,942.84	1.3607	110,138.92	110,138.92
2	แบบป้าย ๓63+๓66	ชุด	8.00	3,989.47	31,915.76	1.3607	5,428.47	43,427.77
					112,858.60		รวม	153,566.69
								153,566.69
								153,500.00

ตัวอักษร (-หนึ่งแสนห้าหมื่นห้าร้อยบาทถ้วน-) ปรึบยอด

① ผลรวมค่างานต้นทุนงานก่อสร้าง

= 112,858.60

② ค่า FACTOR F งานก่อสร้างทาง

= 1.3607

(ลงชื่อ)

(นายสุกรี เพ็ญมวงค์)

นายช่างโยธาชำนาญงาน

10 สิงหาคม 2564

ประมาณราคา

(ลงชื่อ)

(นายพิชญ์ นามวงศ์)

ผอ.กองช่าง อบต.สร้างก่อ

ตรวจ

(ลงชื่อ)

(นายสรศักดิ์ ศรีสุวรรณกุล)

ปลัด อบต.สร้างก่อ

เห็นชอบ

(ลงชื่อ)

(นายสนั่น พลชา)

นายกองค์การบริหารส่วนตำบลสร้างก่อ

อนุมัติ

หน้าปก
1. แบบ รAIL
1.1 รางรถไฟ

NO.	การบ่งชี้ ขนาด	ความสูง ของราง	ความสูง ของราง	ความสูง ของราง	ความสูง ของราง
1	1	41	21	80	50
2	2	41	21	80	50

1.2 รางรถไฟ 2 เมตร ความสูงของราง 2.3 เมตร
1.3 รางรถไฟ 2 เมตร ความสูงของราง 2.3 เมตร
1.4 รางรถไฟ 2 เมตร ความสูงของราง 2.3 เมตร

1.5 รางรถไฟ 2 เมตร ความสูงของราง 2.3 เมตร
1.6 รางรถไฟ 2 เมตร ความสูงของราง 2.3 เมตร
1.7 รางรถไฟ 2 เมตร ความสูงของราง 2.3 เมตร

RADIUS OF CURVE R (M)	S (M)
ON TANGENT OR R > 50	4.00
25 < R < 50	3.00
15 < R < 25	2.50
R < 15	2.00

1.8 รางรถไฟ 2 เมตร ความสูงของราง 2.3 เมตร
1.9 รางรถไฟ 2 เมตร ความสูงของราง 2.3 เมตร
1.10 รางรถไฟ 2 เมตร ความสูงของราง 2.3 เมตร

1.11 รางรถไฟ 2 เมตร ความสูงของราง 2.3 เมตร
1.12 รางรถไฟ 2 เมตร ความสูงของราง 2.3 เมตร

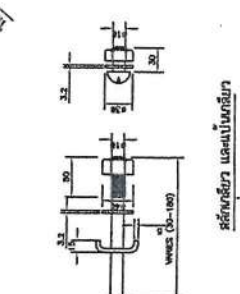
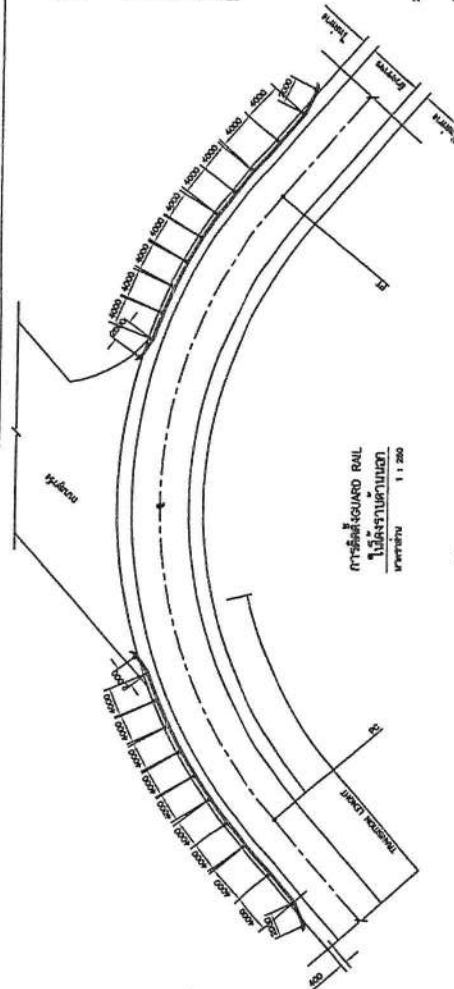

รูปตัดขวางแบบแปลน
มาตราส่วน 1 : 3

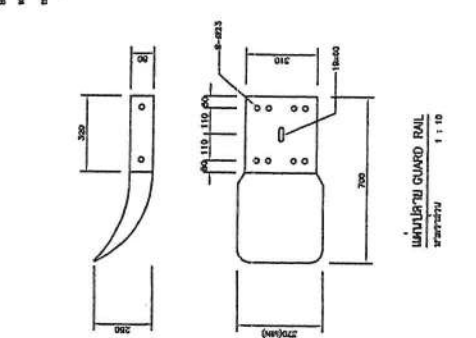

แบบแปลน GUARD RAIL
มาตราส่วน 1 : 10

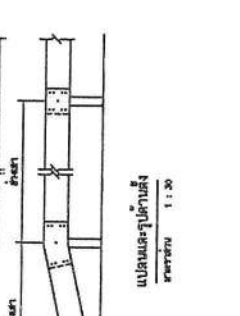
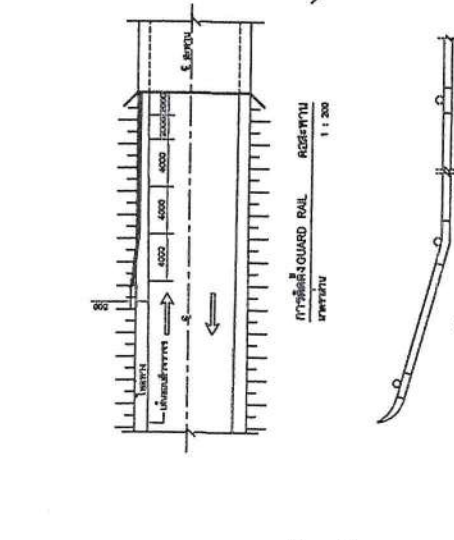

แบบแปลนรางรถไฟ
มาตราส่วน 1 : 30

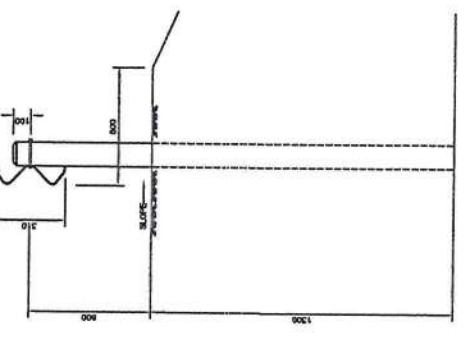

รูปตัด GUARD RAIL
มาตราส่วน 1 : 3

เจ้าของโครงการ
อ.ดร.สร้างก่อ อ.กฤษณ์
จ.อุตรดิตถ์

ชื่อโครงการ
โครงการก่อสร้าง รAIL เสาเหล็กในสาย ความยาว ๑๐ ม.
พร้อมติดตั้งรางรถไฟในสาย จำนวน ๑ คู่

สำรวจ/ตัดลอกแบบ
ลงชื่อ (นายสุกรี เกียมวงศ์)
นายช่างโยธาชำนาญงาน

ตรวจแบบ
ลงชื่อ (นายพิเชษฐ นามวงศ์)
ผู้อำนวยการกองช่าง

เห็นชอบ
ลงชื่อ (นายสุกรี เกียมวงศ์)
ปลัดองค์การบริหารส่วนตำบล

อนุมัติ
ลงชื่อ (นายสนั่น พลชาติ)
นายกองค์การบริหารส่วนตำบล

แบบแสดง
GUARD RAIL และการติดตั้ง
ตามแบบ
แบบมาตรฐาน รหัส-3-201



แบบสรุปราคางานก่อสร้างโครงการ

โครงการ ก่อสร้างท่อเหลี่ยม ค.ส.ล. ขนาด 2 ช่อง - 2.70 เมตร x 2.40 เมตร ความยาว 6 เมตร พร้อมป้ายประชาสัมพันธ์โครงการ

สถานที่ก่อสร้าง ถนนสายทาง บ้านโนนฐานะ - บ้านคอนพิลา

บ้านโนนฐานะ หมู่ที่ 4 ตำบลสร้างก่อ อำเภอภูคจ๊ับ จังหวัดอุดรธานี



หน่วยงาน องค์การบริหารส่วนตำบลสร้างก่อ อำเภอภูคจ๊ับ จังหวัดอุดรธานี

ตามแบบ มาตรฐานกรมทางหลวงชนบท

ลำดับ	รายการ	หน่วย	จำนวน	ราคาต่อหน่วย	ราคาทุน(บาท)	Fn	ราคาต่อหน่วย x Fn	ราคากลาง
1	งานรื้อท่อเหลี่ยม ค.ส.ล.เดิม							
1.1	รื้อท่อเหลี่ยม ค.ส.ล.เดิม ขนาด 2-1.80 ม. x 1.80 ม. ความยาว 6 ม.	V/S	1.00	21,270.98	21,270.98	1.2764	27,150.28	27,150.28
2	งานก่อสร้างท่อเหลี่ยม ค.ส.ล.							
	งานท่อเหลี่ยม ค.ส.ล.ขนาด 2 ช่อง - 2.70 เมตร x 2.40 เมตร ความยาว 6 เมตร							
3.1	งานคอนกรีตหยาบ	ลบ.ม.	4.30	1,567.49	6,740.21	1.2764	2,000.74	8,603.18
3.2	งานคอนกรีตโครงสร้าง ค3	ลบ.ม.	56.24	1,770.43	99,568.74	1.2764	2,259.77	127,089.46
3.3	งานไม้แบบ (3)	ตร.ม.	234.34	370.20	86,752.67	1.2764	472.52	110,730.34
3.4	งานไม้ค้ำยัน	ตัน	70.00	50.00	3,500.00	1.2764	63.82	4,467.40
3.5	งานเหล็กเสริม							
	- RB ขนาด 6 มม.	กก.	26.51	31.94	846.65	1.2764	40.76	1,080.55
	- RB ขนาด 9 มม.	กก.	255.29	31.84	8,129.34	1.2764	40.65	10,377.54
	- RB ขนาด 25 มม. (Dowel)	กก.	135.52	34.91	4,731.62	1.2764	44.56	6,038.77
	- DB ขนาด 12 มม.	กก.	2,892.50	30.81	89,131.17	1.2764	39.33	113,762.03
	- DB ขนาด 16 มม.	กก.	1,048.29	29.88	31,318.01	1.2764	38.13	39,971.30
	- DB ขนาด 20 มม.	กก.	1,261.77	29.15	36,778.35	1.2764	37.20	46,937.84
3.6	ลวดผูกเหล็ก	กก.	137.11	51.40	7,047.45	1.2764	65.61	8,995.79
					374,544.21			478,054.20
	<u>ประเภทค่าใช้จ่ายพิเศษตามข้อกำหนดและค่าใช้จ่ายอื่นๆ</u>							
2	งานป้ายประชาสัมพันธ์	L/S	1.00	3,000.00	3,000.00	1.000000	3,000.00	3,000.00
					3,000.00			3,000.00

①	ผลรวมค่างานต้นทุนงานก่อสร้างทาง	=	-
②	ผลรวมค่างานต้นทุนงานก่อสร้างสะพานและท่อเหลี่ยม	=	374,544.21
③	ผลรวมค่าใช้จ่ายพิเศษตามข้อกำหนดและค่าใช้จ่ายอื่นๆ	=	3,000.00
④	ค่า Factor F งานก่อสร้างทาง	=	-
⑤	ค่า Factor F งานก่อสร้างสะพานและท่อเหลี่ยม	=	1.2764
⑥	ค่า Factot F ค่าใช้จ่ายพิเศษตามข้อกำหนดฯ	=	1.0000

รวมเป็นค่าก่อสร้าง		481,054.20
คิดเป็นราคาค่าก่อสร้าง (ปรับยอด) ตัวอักษร (-สี่แสนแปดหมื่นหนึ่งพันบาทถ้วน-)		481,000.00

 ปรมาณราคา/
 (นายพิชญ นามวงศ์)
 ผอ.กองช่าง อบต.สร้างก่อ
 2 สิงหาคม 2565

 เห็นชอบ
 (นายสุรศักดิ์ ศรีสุวรรณกุล)
 ปลัดองค์การบริหารส่วนตำบลสร้างก่อ

 อนุมัติ
 (นายสนั่น พลษา)
 นายกองค์การบริหารส่วนตำบลสร้างก่อ

ตารางแสดงวิธีทำ ๗

ขนาดท่อ	D (ม.)	L (ม.)	h1 (ม.)	h2 (ม.)	S1 (ม.)	SKEW 15°			SKEW 30°			SKEW 45°			V1 (ม.)	V2 (ม.)	V3 (ม.)	H1 (ม.)	H2 (ม.)	b1		
						L1 (ม.)	S1 (ม.)	S2 (ม.)	L1 (ม.)	S1 (ม.)	S2 (ม.)	L1 (ม.)	S1 (ม.)	S2 (ม.)						φ (มม.)	No.	
1.20	1.20	1.85	0.65	0.200	1.10	1.92	1.12	1.19	2.14	1.27	1.47	2.62	1.63	2.20	9	0.20	9	0.20	9	0.20	9	4
	1.20	1.85	0.65	0.200	1.25	1.92	1.27	1.35	2.14	1.44	1.65	2.82	1.84	2.41	9	0.30	9	0.20	9	0.30	9	4
1.50	1.50	2.35	0.70	0.225	1.38	2.43	1.41	1.50	2.71	1.59	1.86	3.32	2.05	2.78	9	0.30	9	0.15	9	0.30	9	4
	1.50	2.35	0.70	0.225	1.40	1.92	1.43	1.50	2.14	1.61	1.82	2.62	2.05	2.63	9	0.30	9	0.20	9	0.20	9	4
1.80	1.80	2.75	0.80	0.225	1.53	2.43	1.56	1.66	2.71	1.77	2.03	3.32	2.27	2.99	9	0.30	9	0.15	9	0.30	9	4
	1.80	2.75	0.80	0.225	1.64	2.85	1.67	1.78	3.18	1.89	2.2	3.89	2.44	3.29	9	0.30	12	0.20	12	0.30	12	4
2.10	2.10	3.20	0.85	0.225	1.55	1.92	1.58	1.66	2.14	1.78	1.99	2.62	2.27	2.84	9	0.30	9	0.20	9	0.30	9	4
	2.10	3.20	0.85	0.225	1.68	2.43	1.72	1.81	2.71	1.94	2.21	3.32	2.48	3.21	9	0.30	8	0.15	9	0.30	9	4
2.40	2.40	3.65	0.95	0.250	1.79	2.85	1.82	1.94	3.18	2.06	2.37	3.89	2.65	3.50	9	0.30	12	0.20	12	0.30	12	4
	2.40	3.65	0.95	0.250	1.91	3.31	1.94	2.08	3.7	2.2	2.56	4.53	2.84	3.83	9	0.30	12	0.16	12	0.30	12	4
2.70	2.70	4.05	1.00	0.275	1.70	1.92	1.74	1.81	2.14	1.96	2.17	2.62	2.48	3.05	9	0.30	9	0.20	9	0.30	9	4
	2.70	4.05	1.00	0.275	1.83	2.43	1.87	1.97	2.71	2.11	2.38	3.32	2.69	3.42	9	0.30	8	0.15	9	0.30	9	4
3.00	3.00	4.55	1.15	0.300	1.84	2.85	1.98	2.09	3.18	2.24	2.55	3.89	2.66	3.71	9	0.30	12	0.20	12	0.30	12	4
	3.00	4.55	1.15	0.300	2.08	3.31	2.10	2.23	3.7	2.38	2.74	4.53	3.05	4.04	9	0.30	12	0.18	12	0.30	12	4
3.30	3.30	5.05	1.20	0.325	1.81	3.78	2.22	2.37	4.21	2.51	2.93	5.16	3.24	4.37	9	0.30	12	0.12	12	0.30	12	4
	3.30	5.05	1.20	0.325	2.33	3.78	2.38	2.53	4.21	2.69	3.1	5.16	3.45	4.58	9	0.30	12	0.12	12	0.30	12	4
3.60	3.60	5.45	1.30	0.350	2.44	4.19	2.48	2.65	4.68	2.81	3.27	5.73	3.62	4.87	9	0.30	12	0.10	12	0.30	12	4
	3.60	5.45	1.30	0.350	2.24	2.85	2.29	2.40	3.18	2.58	2.89	3.89	3.28	4.13	9	0.30	12	0.20	12	0.30	12	4
4.00	4.00	6.25	1.45	0.400	2.59	4.19	2.64	2.81	4.68	2.99	3.44	5.73	3.83	5.09	9	0.30	12	0.10	12	0.30	12	4
	4.00	6.25	1.45	0.400	2.72	4.71	2.77	2.96	5.25	3.14	3.66	6.43	4.04	5.45	12	0.30	16	0.12	16	0.30	16	4
4.50	4.50	7.05	1.50	0.450	2.87	4.71	2.93	3.12	5.25	3.31	3.83	6.43	4.26	5.66	12	0.30	16	0.12	16	0.30	16	4
	4.50	7.05	1.50	0.450	3.00	5.23	3.06	3.27	5.83	3.47	4.04	7.14	4.47	6.03	12	0.30	16	0.10	16	0.30	16	4
5.00	5.00	8.05	1.60	0.500	3.15	5.23	3.22	3.43	5.83	3.64	4.21	7.14	4.68	6.24	12	0.30	16	0.10	16	0.30	16	4
	5.00	8.05	1.60	0.500	3.26	5.64	3.32	3.55	6.29	3.76	4.38	7.71	4.85	6.54	12	0.30	20	0.12	20	0.30	20	4
5.50	5.50	9.05	1.70	0.550	3.00	3.88	3.08	3.23	4.33	3.47	3.89	5.30	4.41	5.57	12	0.20	12	0.10	12	0.20	12	4
	5.50	9.05	1.70	0.550	3.00	3.88	3.08	3.23	4.33	3.47	3.89	5.30	4.41	5.57	12	0.20	12	0.10	12	0.20	12	4

หมายเหตุ

- เหล็กเสริม
 - ขนาด φ ไม่เกิน 9 มม. ใช้เหล็กกลมเรียบ (ROUND BARS) สลักเหล็ก RB ใช้รับคานภาพ SR-24 ตาม มอก.20
 - ขนาด φ ตั้งแต่ 12 มม. ใช้เหล็กขี้ด้อย (DEFORMED BARS) สลักเหล็ก DB ใช้รับคานภาพ SD-40 ตาม มอก.24

กรมทางหลวงชนบท สำนักสำรวจและออกแบบ

แบบสำรวจ
กำหนดการก่อสร้างถนน ก.ร. (2/2)
 (แสดงแนว และ ความสูง)

ชื่อแบบ: _____ ผู้เขียนแบบ: _____
 ผู้ตรวจแบบ: _____
 หัวหน้าหน่วยออกแบบ: _____
 ผู้ควบคุมการก่อสร้างแบบ: _____

วันที่: 88 แบบร่างที่: ๗-๒๐๘/๕1

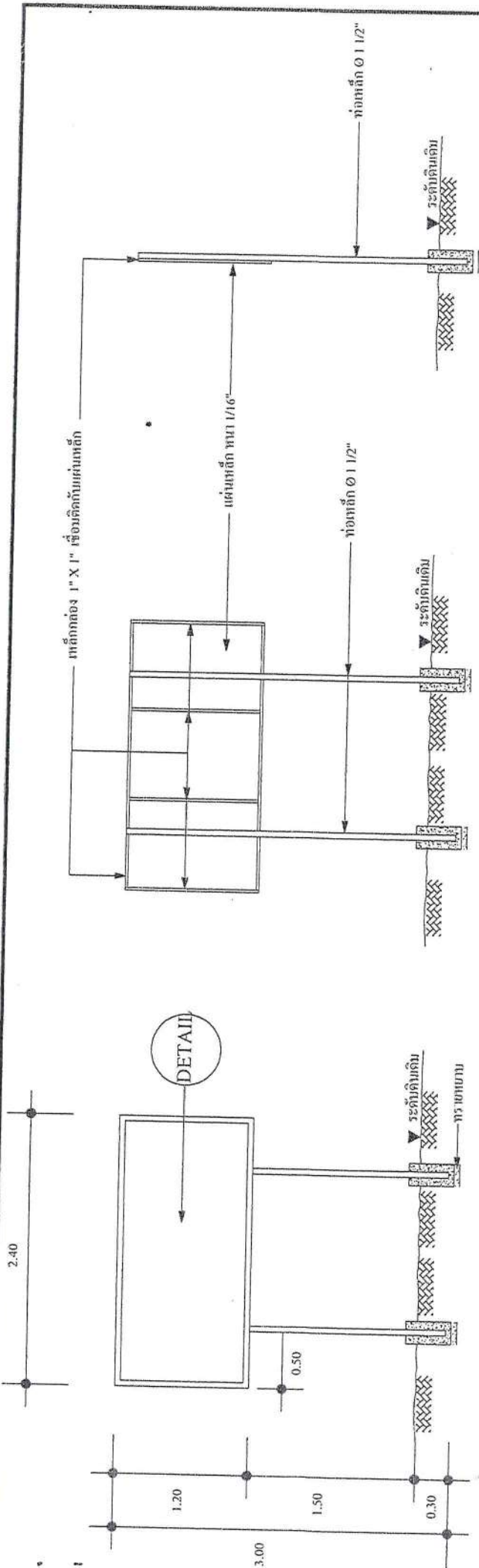

ป้ายโครงการ

NOT TO SCALE

โครงการก่อสร้างขององค์การบริหารส่วนตำบลสร้างก่อ

ชื่อโครงการ
 งบประมาณ
 วันรับบัญชี
 ผู้รับจ้าง
 ผู้ควบคุมงาน
 งบประมาณ
 งบประมณ
 1.....
 2.....
 3.....
 4.....
 5.....
 6.....
 7.....
 8.....
 9.....
 10.....

DETAIL

NOT TO SCALE

รายการประกอบแบบป้ายโครงการ

1. พื้นป้ายเหล็กขนาด 2 ด้าน ก้อนทาสีรับน้ำให้ทางสีกันสีเดิมก่อน
2. เสายึดป้ายเหล็ก ก้อนทาสีรับน้ำให้ทางสีกันสีเดิมก่อน
3. ราวตั้งสียงให้เขียนตัวอักษรบน (ีขาว)
4. ขันคว่ำวางรับสียง ให้กำหนดตามความเหมาะสม ซึ่งความตามแบบที่กำหนด
5. จุดที่ตั้งป้ายกำหนดตามความเหมาะสม ให้สามารถมองเห็นได้ชัดเจน

<p>เจ้าของโครงการ</p> <p>อบต.สร้างก่อ อ.กุดจับ จ.อุดรธานี</p>	<p>ชื่อโครงการ</p> <p>แบบป้ายประชาสัมพันธ์</p>	<p>เขียนแบบ</p> <p>ลงชื่อ (นายสุรเกียรติ์ เข็มวงค์) นายช่างโยธาชำนาญงาน</p>	<p>สำรวจ/ออกแบบ</p> <p>ลงชื่อ (นาย พิเชณ โน้นวงศ์) ผู้อำนวยการกองช่าง</p>	<p>ตรวจแบบ</p> <p>ลงชื่อ (นายสุรศักดิ์ ธีรสุวรรณกุล) ปลัดองค์การบริหารส่วนตำบล</p>	<p>อนุมัติ</p> <p>ลงชื่อ (นายชนัน พงศา) นายกองคลังบริหารส่วนตำบล</p>	<p>แบบแสดง</p> <p>รายละเอียดป้ายโครงการมาตรฐาน</p> <p>แบบเลขที่</p>
---	--	--	--	---	---	---



แบบสรุปราคากลางงานก่อสร้างอาคาร

ชื่อโครงการ/งานก่อสร้าง	โครงการปรับปรุงปรับปรุงเพิ่มประสิทธิภาพ ระบบประปาหมู่บ้าน
สถานที่ก่อสร้าง	หมู่ที่ 2 บ้านนาหนองหุ้ม ตำบลสร้างก่อ อำเภอกุดจับ จังหวัดอุดรธานี
แบบเลขที่	อบต.กำหนด
หน่วยงานเจ้าของโครงการ/งานก่อสร้าง	องค์การบริหารส่วนตำบลสร้างก่อ
แบบ ปร.4,ปร.5 ที่แนบ มีจำนวน	2 แผ่น
คำนวณราคาเมื่อวันที่ 11 เดือน สิงหาคม พ.ศ. 2565	

หน่วย : บาท

ลำดับที่	รายการ	ค่าก่อสร้าง	หมายเหตุ
1	ปรับปรุงซ่อมแซมระบบประปาหมู่บ้าน	624,029.93	
2	ค่าใช้จ่ายพิเศษตามข้อกำหนด และค่าใช้จ่ายอื่นที่จำเป็นต้องมี (ป้ายประชาสัมพันธ์ถาวร)	3,000.00	
3	ถังกรองสนิมเหล็กสำเร็จรูป รูปทรงกระบอก ขนาด \varnothing 1.15 ม. สูง 1.20 ม. พร้อมวัสดุอุปกรณ์ สำหรับกรองน้ำที่อยู่ภายใน ถังกรองรวมค่าแรงงานและติดตั้ง	53,500.00	
สรุป	รวมค่าก่อสร้างทั้งโครงการ/งานก่อสร้าง	680,529.93	
	ราคากลาง	680,500.00	
	ราคากลาง	ตัวอักษร (- หกแสนแปดหมื่นห้าร้อยบาทถ้วน -)	

ประมาณราคาโดย.....

(นายพิษณุ นามวงศ์)

ผู้อำนวยการกองช่าง

เห็นชอบ.....

(นายสรศักดิ์ ศิริสุวรรณกุล)

ปลัดองค์การบริหารตำบลสร้างก่อ

ตรวจสอบ.....

(นายพิษณุ นามวงศ์)

ผู้อำนวยการกองช่าง

อนุมัติ.....

(นายสนั่น พลชา)

นายกองค์การบริหารตำบลสร้างก่อ



แบบสรุปค่าครุภัณฑ์จัดซื้อ

ชื่อโครงการ/งานก่อสร้าง	โครงการปรับปรุงปรับปรุงเพิ่มประสิทธิภาพ ระบบประปาหมู่บ้าน
สถานที่ก่อสร้าง	หมู่ที่ 2 บ้านนาหนองทุ่ม ตำบลสร้างก่อ อำเภอกุดจับ จังหวัดอุดรธานี
แบบเลขที่	อบต.กำหนด
หน่วยงานเจ้าของโครงการ/งานก่อสร้าง	องค์การบริหารส่วนตำบลสร้างก่อ
แบบ ปร.4 ที่แนบ มีจำนวน	2 แผ่น
คำนวณราคาเมื่อวันที่	11 เดือน สิงหาคม พ.ศ. 2565

หน่วย : บาท

ลำดับที่	รายการ	ค่างานต้นทุน	Factor F	ค่าก่อสร้าง	หมายเหตุ
1	ถังกรองสนิมเหล็กสำเร็จรูปทรงกระบอก ขนาด \varnothing 1.15 ม. สูง 1.20 ม. พร้อมวัสดุอุปกรณ์ สำหรับกรองน้ำที่อยู่ภายใน ถังกรองรวมค่าแรงงานและติดตั้ง	50,000.00	1.0700	53,500.00	
เงื่อนไขการใช้ตาราง Factor F					
	เงินไขลวงหน้าจ่าย 0 %	ดอกเบี้ยเงินกู้ 5 %			
	เงินประกันผลงานหัก 0 %	ภาษีมูลค่าเพิ่ม 7 %			
รวมค่าก่อสร้าง				53,500.00	

ประมาณราคาโดย.....

(นายพิษณุ นามวงศ์)

ผู้อำนวยการกองช่าง

ตรวจสอบ.....

(นายพิษณุ นามวงศ์)

ผู้อำนวยการกองช่าง

เห็นชอบ.....

(นายสรศักดิ์ ศิริสุวรรณกุล)

ปลัดองค์การบริหารตำบลสร้างก่อ

อนุมัติ.....

(นายสนั่น พลชา)

นายกองค์การบริหารตำบลสร้างก่อ



แบบสรุปค่าก่อสร้าง

ชื่อโครงการ/งานก่อสร้าง

โครงการปรับปรุงปรับปรุงเพิ่มประสิทธิภาพ ระบบประปาหมู่บ้าน

สถานที่ก่อสร้าง

หมู่ที่ 2 บ้านนาหนองพุ่ม ตำบลสร้างก่อ อำเภอกุดจับ จังหวัดอุดรธานี

แบบเลขที่

อบต.กำหนด

หน่วยงานเจ้าของโครงการ/งานก่อสร้าง

องค์การบริหารส่วนตำบลสร้างก่อ

แบบ ปร.4 ที่แนบ มีจำนวน

2 แผ่น

คำนวณราคาเมื่อวันที่ 11 เดือน สิงหาคม พ.ศ. 2565

หน่วย : บาท

ลำดับที่	รายการ	ค่างานต้นทุน	Factor F	ค่าก่อสร้าง	หมายเหตุ
1	ปรับปรุงระบบประปาหมู่บ้าน	477,964.10	1.3056	624,029.93	
เงื่อนไขการใช้ตาราง Factor F					
	เงินไขลวงหน้าจ่าย 0 %	ดอกเบี้ยเงินกู้	5 %		
	เงินประกันผลงานหัก 0 %	ภาษีมูลค่าเพิ่ม	7 %		
รวมค่าก่อสร้าง				624,029.93	

ประมาณราคาโดย.....

(นายพิษณุ นามวงศ์)

ผู้อำนวยการกองช่าง

ตรวจสอบ.....

(นายพิษณุ นามวงศ์)

ผู้อำนวยการกองช่าง

เห็นชอบ.....

(นายสรศักดิ์ ศรีสุวรรณกุล)

ปลัดองค์การบริหารตำบลสร้างก่อ

อนุมัติ.....

(นายสนั่น พลชา)

นายกองค์การบริหารตำบลสร้างก่อ

แบบแสดงรายการ ปริมาณ และราคา

(ค่าใช้จ่ายพิเศษตามข้อกำหนดและค่าใช้จ่ายอื่นที่จำเป็นต้องมี)

ชื่อโครงการ/งานก่อสร้าง	โครงการปรับปรุงปรับปรุงเพิ่มประสิทธิภาพ ระบบประปาหมู่บ้าน
สถานที่ก่อสร้าง	หมู่ที่ 2 บ้านนาหนองทุ่ม ตำบลสร้างก่อ อำเภอกุดจับ จังหวัดอุดรธานี
แบบเลขที่	อบต.กำหนด
หน่วยงานเจ้าของโครงการ/งานก่อสร้าง	องค์การบริหารส่วนตำบลสร้างก่อ
ประมาณราคาโดย นายพิษณุ นามวงศ์	คำนวณราคาเมื่อวันที่ 11 เดือน สิงหาคม พ.ศ. 2565

หน่วย : บาท

ลำดับที่	รายการ	จำนวน	หน่วย	ค่าใช้จ่ายรวม (ค่าก่อสร้าง)	หมายเหตุ
1	ป้ายเหล็กประชาสัมพันธ์ พร้อมรายละเอียดข้อความ	1	L/S	3,000.00	
รวมค่าใช้จ่ายพิเศษตามข้อกำหนดฯ ทุกรายการ				3,000.00	

ประมาณราคาโดย.....

(นายพิษณุ นามวงศ์)

ผู้อำนวยการกองช่าง

เห็นชอบ.....

(นายสรศักดิ์ ศิริสุวรรณกุล)

ปลัดองค์การบริหารตำบลสร้างก่อ

ตรวจสอบ.....

(นายพิษณุ นามวงศ์)

ผู้อำนวยการกองช่าง

อนุมัติ.....

(นายสนั่น พลชา)

นายกองค์การบริหารตำบลสร้างก่อ



บัญชีรายละเอียดปริมาณงาน

แบบ ปร.4 แผ่นที่ 1/2

โครงการปรับปรุงปรับปรุงเพิ่มประสิทธิภาพ ระบบประปาหมู่บ้าน

สถานที่ก่อสร้าง หมู่ที่ 2 บ้านนาหนองพุ่ม ตำบลสร้างก่อ อำเภอกุดจับ จังหวัดอุดรธานี

ฝ่ายประมาณราคา กองช่าง องค์การบริหารส่วนตำบลสร้างก่อ

ประมาณราคาโดย นายพิษณุ นามวงศ์

แบบเลขที่ หน่วยงาน

องค์การบริหารส่วนตำบลสร้างก่อ

ประมาณราคา เมื่อวันที่ 11 สิงหาคม 2565

ลำดับที่	รายการ	จำนวน	หน่วย	ราคาวัสดุสิ่งของ		ค่าแรงงาน		รวมค่าวัสดุและแรงงาน	หมายเหตุ
				ราคา/หน่วย	รวมเงิน	ราคา/หน่วย	รวมเงิน		
1	ประสานซ่อมประปา และตั้งชุดขาตั้งมาตรพร้อมมาตรวัดน้ำ จำนวน 209 ครั้งเรือน								
	- ติดชุด กว้างไม่น้อยกว่า 1*1 ม.ลึกไม่น้อยกว่า 0.50 ม.	104.50	ลบ.ม	-	-	99.00	10,345.50	10,345.50	
	- เชื่อมท่อ พีวีซี (หนา) สามทางลด Ø 3**1/2"	39.00	อัน	121.00	4,719.00	-	-	4,719.00	
	- เชื่อมท่อ พีวีซี(หนา) สามทางลด Ø 2 1/2**1/2"	154.00	อัน	103.00	15,862.00	-	-	15,862.00	
	- เชื่อมท่อ พีวีซี(หนา) สามทางลด Ø 2**1/2"	16.00	อัน	54.00	864.00	-	-	864.00	
	- ท่อพีวีซี ขนาด Ø 1/2 นิ้ว ชั้น 8.5 ท่อน 4 เมตร	6.00	ท่อน	38.00	228.00	-	-	228.00	
	- เชื่อมต่อตรงเกลียวใน พีวีซี (ขนาด)ขนาด Ø 1/2 นิ้ว	209.00	อัน	4.00	836.00	-	-	836.00	
	- เชื่อมต่อตรงสวมเปลือกเกลียวนอก พีวี ขนาด Ø 1/2 นิ้ว	418.00	อัน	60.00	25,080.00	-	-	25,080.00	
	- ท่อพีวี ขนาด Ø 1/2 นิ้ว (ดำแถบฟ้าหรือน้ำเงิน)	262.00	ม.	9.00	2,358.00	-	-	2,358.00	
	- เชื่อมท่อ 90 องศา เกลียวใน พีวีซี (หนา) Ø 1/2"	209.00	อัน	6.00	1,254.00	-	-	1,254.00	
	- เชื่อมท่อ 90 องศา พีวีซี (หนา) Ø 1/2"	209.00	อัน	5.00	1,045.00	-	-	1,045.00	
	- ชุดขาตั้งมาตรพลาสติกพร้อมอุปกรณ์ Ø 1/2"	209.00	ชุด	500.00	104,500.00	-	-	104,500.00	
	- มาตรวัดน้ำ มอก.1021-2534 Ø 1/2"	209.00	ตัว	950.00	198,550.00	-	-	198,550.00	
	- ค่าแรง 30% ของค่าวัสดุ	1.00	L/S	-	-	106,588.80	106,588.80	106,588.80	
	รวมค่างานต้นทุน (1)							472,230.30	



บัญชีรายละเอียดปริมาณงาน

แบบ ปร.4 แผ่นที่ 2/2

โครงการปรับปรุงปรับปรุงเพิ่มประสิทธิภาพ ระบบประปาหมู่บ้าน

สถานที่ก่อสร้าง หมู่ที่ 2 บ้านนาหนองทุ่ม ตำบลสร้างก่อ อำเภอกุดจับ จังหวัดอุดรธานี

แบบเลขที่ องค์การบริหารส่วนตำบลสร้างก่อ

ฝ่ายประมาณราคา กองช่าง องค์การบริหารส่วนตำบลสร้างก่อ

หน่วยงาน

ประมาณราคา โดย นายพิษณุ นามวงศ์

ประมาณราคา เมื่อวันที่ 11 สิงหาคม 2565

ลำดับที่	รายการ	จำนวน	หน่วย	ราคาวัสดุสิ่งของ		ค่าแรงงาน		รวมค่าวัสดุและแรงงาน	หมายเหตุ
				ราคา/หน่วย	รวมเงิน	ราคา/หน่วย	รวมเงิน		
2	งานฐานรากถึงกรอง								
	- ขุดดิน - ถมดิน	0.67	ลบ.ม.	-	-	99.00	66.33	66.33	
	- ทราวยหยาบอัดแน่น	0.25	ลบ.ม.	364.49	91.12	99.00	24.75	115.87	
	- คอนกรีต 1:2:4	0.43	ลบ.ม.	1,822.43	783.64	391.00	168.13	951.77	
	- ไม้แบบหล่อคอนกรีต	1.80	ตร.ม.	250.00	450.00	133.00	239.40	689.40	
	- ตะปู	0.36	กก.	31.33	11.28	-	-	11.28	
	- เหล็กเส้นกลม Ø 9 มม.	27.00	กก.	27.66	746.82	4.10	110.70	857.52	
	- ลวดผูกเหล็ก เบอร์ 18	0.81	กก.	51.40	41.63	-	-	41.63	
	- งานประกอบเชื่อมระบบท่อน้ำภายในออกถึงกรอง + ค่าแรงงานต่อท่อและอุปกรณ์	1.00	L/S	-	-	3,000.00	3,000.00	3,000.00	
	รวมค่างานต้นทุนงานก่อสร้าง (1)+(2)							5,733.80	
	รวมค่างานต้นทุนงานก่อสร้าง (1)+(2)							477,964.10	

ประมาณราคา

ตรวจสอบ

เห็นชอบ

อนุมัติ

(นายพิษณุ นามวงศ์)
ผู้อำนวยการกองช่าง

(นายพิษณุ นามวงศ์)
ผู้อำนวยการกองช่าง

(นายสุรศักดิ์ ศิริสุวรรณกุล)
ปลัดองค์การบริหารส่วนตำบลสร้างก่อ

(นายสนั่น พลตา)
นายกองค์การบริหารส่วนตำบลสร้างก่อ

รายละเอียดโครงการ	
ชื่อโครงการ :	ปรับปรุงเพิ่มประสิทธิภาพระบบชลประทาน
สถานที่ก่อสร้าง :	หนองจอก หมู่ที่ 2 ตำบลลำไย อำเภอบางบาล จังหวัดสุพรรณบุรี
พื้นที่โครงการ :	1. บริเวณพื้นที่หนองจอก และพื้นที่ทุ่งนาตามลำน้ำท่าจีนตอนล่าง 200 ไร่ 2. บริเวณพื้นที่หนองจอกตอนบน ขนาด 0.115 ไร่. พื้นที่รวมของโครงการ 200.115 ไร่
พื้นที่รับผิดชอบ :	พื้นที่รับผิดชอบโครงการ หนองจอก หมู่ที่ 2 ตำบลลำไย อำเภอบางบาล จังหวัดสุพรรณบุรี
วัตถุประสงค์ :	- แก้ไขปัญหาการขาดน้ำในฤดูแล้งของเกษตรกร
ขอบเขตของโครงการ :	จัดทำแผนการก่อสร้างระบบชลประทาน หรือระบบการกระจายน้ำในพื้นที่ในโครงการในส่วนซึ่งเดิมมีคลองชลประทานเดิมอยู่แล้ว 1. ขุดลอกคูคลองที่ชำรุดเสียหายในโครงการให้สามารถใช้งานได้ปกติ 30 วันต่อปี หรือมากกว่าให้เกษตรกรสามารถนำน้ำไปใช้ประโยชน์ได้ 2. เติมน้ำในโครงการให้เต็มถึงขั้นสูงสุดตามปริมาณน้ำที่ไหลเข้ามาในโครงการให้เต็มถึงขั้นสูงสุด 30 วันต่อปี หรือมากกว่าให้เกษตรกรสามารถนำน้ำไปใช้ประโยชน์ได้ ผู้รับจ้างจะดำเนินการตามแบบที่ได้ส่งมอบให้และดำเนินการก่อสร้าง (แบบที่ 1 และ 2) ภายใน 90 วันนับแต่การเริ่มโครงการโดยใช้งบประมาณที่ได้รับอนุมัติจากกรมชลประทาน

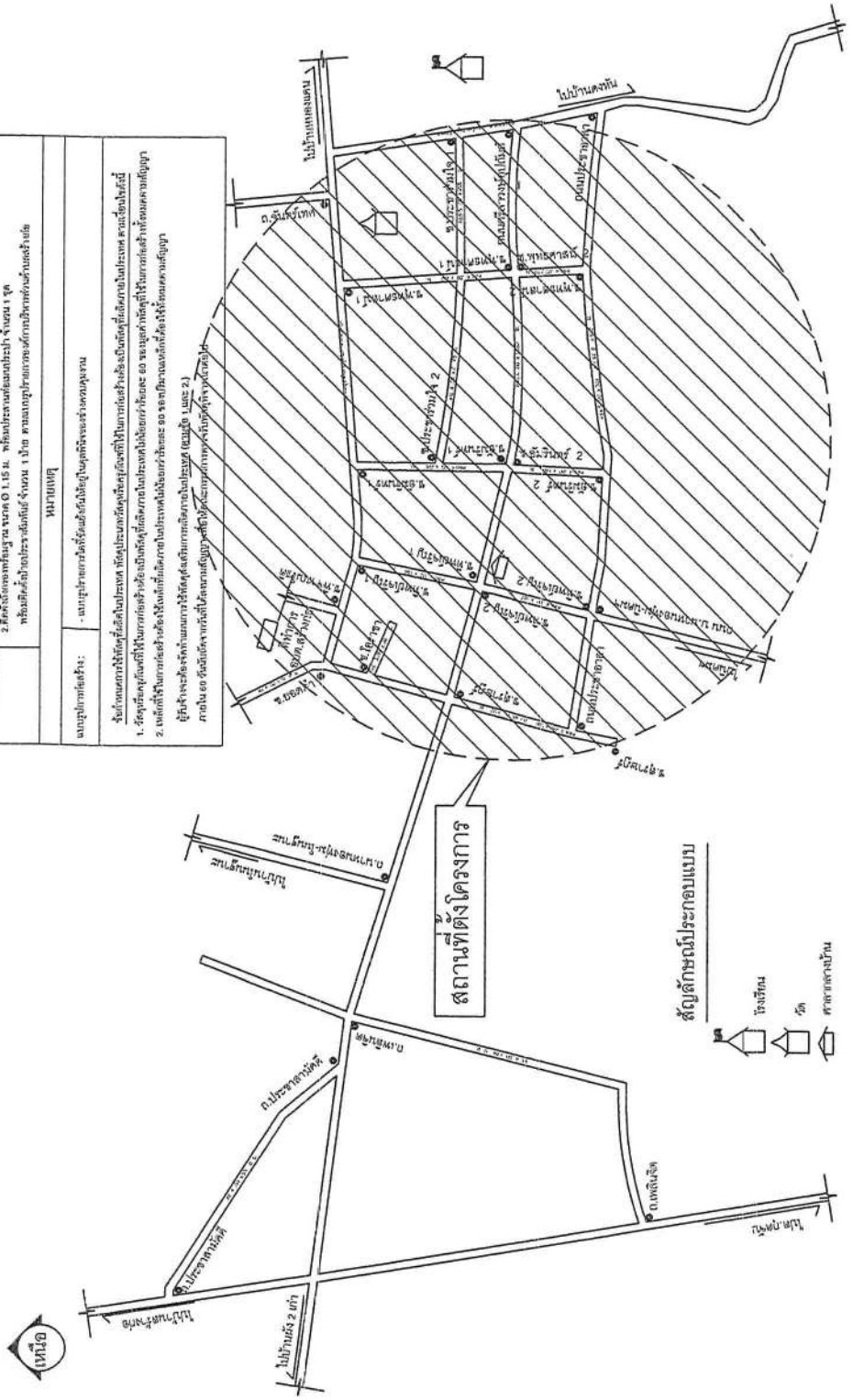

เจ้าของโครงการ อบต.สร้างก่อ อ.กุฉินชัย จ.สุพรรณบุรี	ชื่อโครงการ ปรับปรุงเพิ่มประสิทธิภาพระบบชลประทาน บ้านหนองจอก หมู่ที่ 2 ต.สร้างก่อ อ.กุฉินชัย	สำรวจ/เขียนแบบ ลงชื่อ (นายสุกรี เตียมวงศ์) นายช่างโยธาชำนาญงาน	ตรวจแบบ ลงชื่อ (นายพิษณุ นามวงศ์) ผู้อำนวยการกองช่าง	เห็นชอบ ลงชื่อ (นายสุรศักดิ์ ศรีสุวรรณกุล) ปลัดองค์การบริหารส่วนตำบล	อนุมัติ ลงชื่อ (นายสนั่น พลตา) นายกองค์การบริหารส่วนตำบล	แบบแสดง แบบการติดตั้งตามผังมีเตอร์น้ำ
						แบบเลขที่



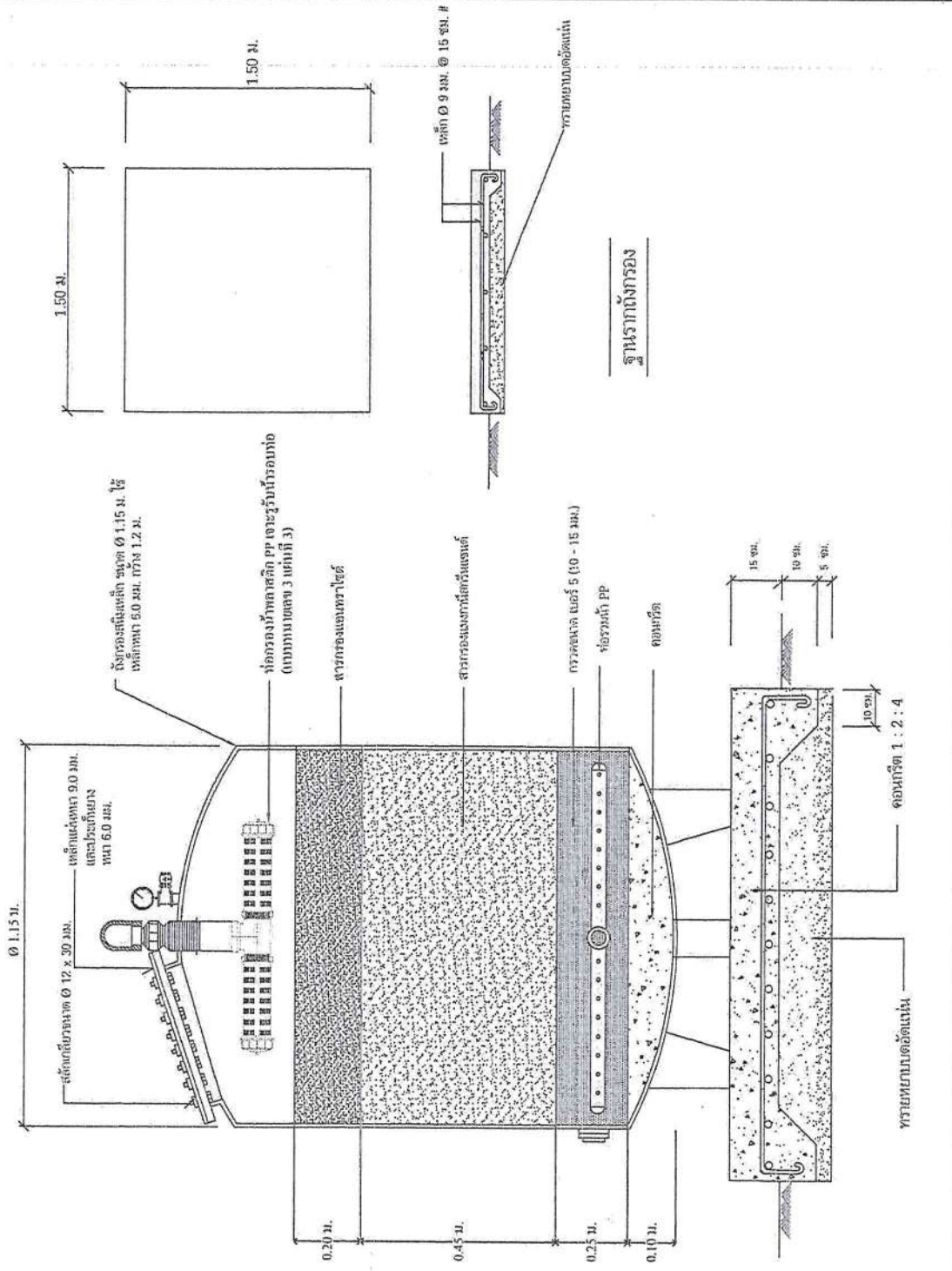



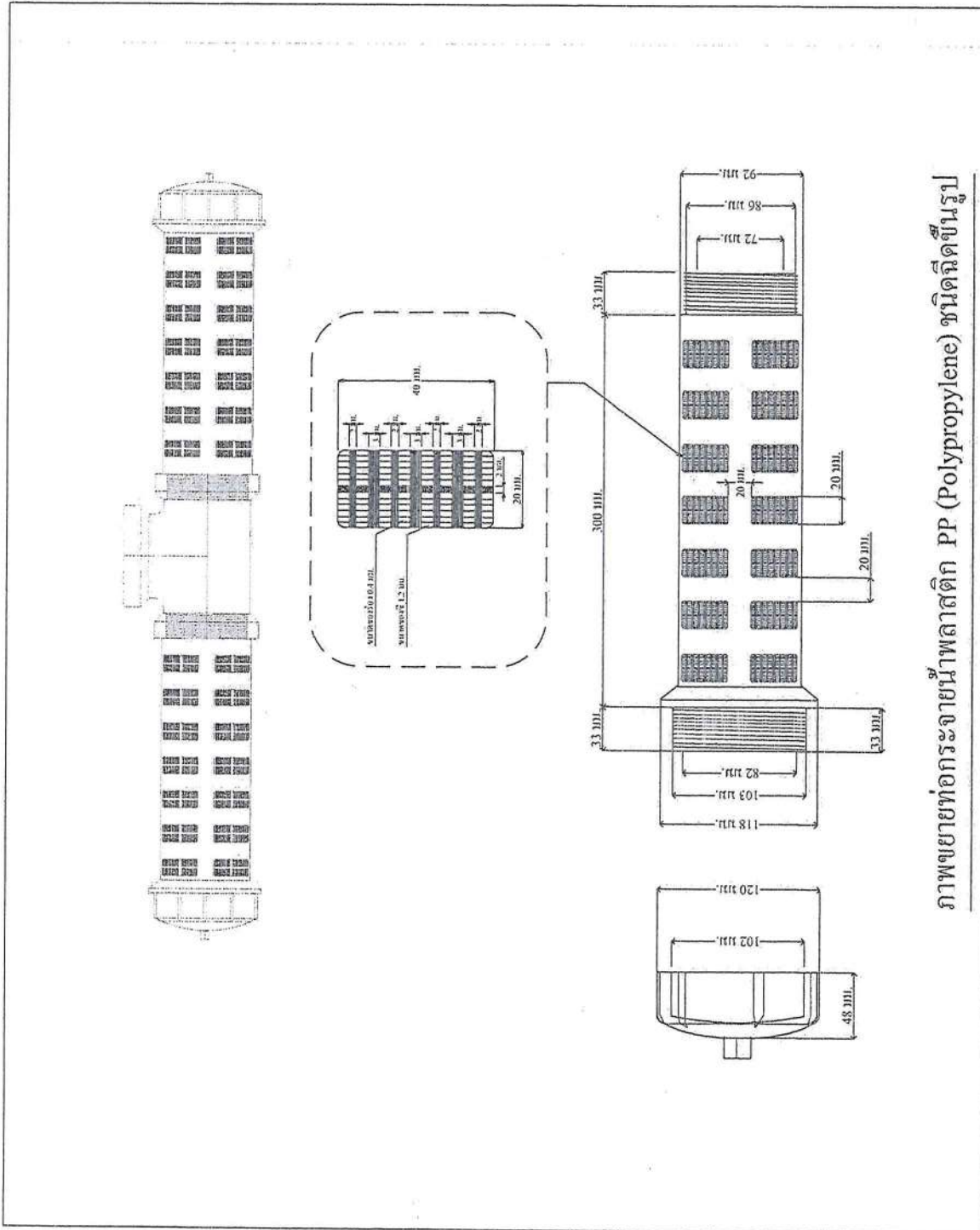

เจ้าของโครงการ	ชื่อโครงการ	สำรวจ/เขียนแบบ	ตรวจแบบ	เห็นชอบ	อนุมัติ	แบบแสดง
อบต.สร้างก่อ อ.อุตุจัม จ.อุตรดิตถ์	ปรับปรุงเพิ่มประสิทธิภาพ ระบบประปาหมู่บ้าน บ้านหนองทุ่ม หมู่ที่ 2 ต.สร้างก่อ อ.อุตุจัม	ลงชื่อ (นายสุกรี เทียมวงศ์) นายช่างโยธาชำนาญงาน	ลงชื่อ (นายพิเชษฐ์ นามวงศ์) ผู้อำนวยการกองช่าง	ลงชื่อ (นายสวัสดิ์ดี ศรีสุวรรณกุล) ปลัดองค์การบริหารส่วนตำบล	ลงชื่อ (นายสนั่น พงศา) นายกองค์การบริหารส่วนตำบล	แบบการติดตั้งชุดถังกรองน้ำ แบบเลขที่



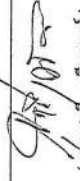

ภาพถ่ายอาคารจะงายน้ำพลาสติก PP (Polypropylene) ชนิดฉีดขึ้นรูป

เจ้าของโครงการ	ชื่อโครงการ	สำรวจ/เขียนแบบ	ตรวจแบบ	เห็นชอบ	อนุมัติ	แบบแสดง
อต.สร้างก่อ อ.กุดจับ จ.อุบลราชธานี	ปรับปรุงเพิ่มประสิทธิภาพ ระบบประปาหมู่บ้าน บ้านหนองทุ่ม หมู่ที่ 2 ต.สร้างก่อ อ.กุดจับ	ลงชื่อ  (นายสุวิทย์ เทียมวงศ์) นายช่างโยธาชำนาญงาน	ลงชื่อ  (นายพิษณุ นนวงศ์) ผู้อำนวยการกองช่าง	ลงชื่อ  (นายสุรศักดิ์ ศรีสุวรรณกุล) ปลัดองค์การบริหารส่วนตำบล	ลงชื่อ  (นายสนั่น พงศา) นายกองค์การบริหารส่วนตำบล	แบบการติดตั้งชุดขดตั้งถังมีเตอร์น้ำ แบบเลขที่



ภาพถ่ายพร้อมน้ำพลาสติก PP (Polypropylene) ชนิดดัดขึ้นรูป

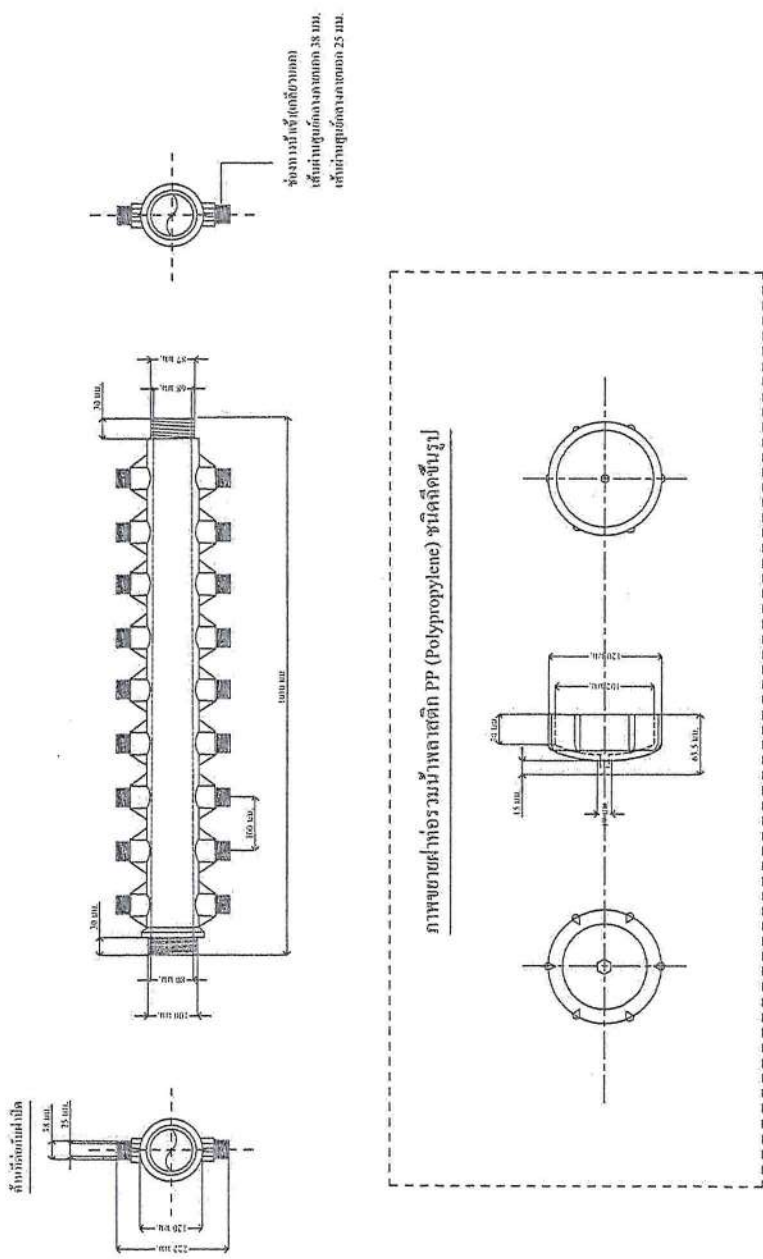

ภาพถ่ายพร้อมน้ำพลาสติก PP (Polypropylene) ชนิดดัดขึ้นรูป

<p>เจ้าของโครงการ อบต.สร้างก่อ อ.กุฉินชัย จ.สุพรรณบุรี</p> 	<p>ชื่อโครงการ ปรับปรุงเพิ่มประสิทธิภาพระบบประปาหมู่บ้านหนองพุ่ม หมู่ที่ 2 ต.สร้างก่อ อ.กุฉินชัย</p>	<p>สำรวจ/เขียนแบบ ลงชื่อ (นายสุกรี เทียมวงศ์) นายช่างโยธาชำนาญงาน</p>	<p>ตรวจแบบ ลงชื่อ (นายพิเชษฐ์ นามวงศ์) ผู้อำนวยการกองช่าง</p>	<p>เห็นชอบ ลงชื่อ (นายสรศักดิ์ ศรีสุวรรณกุล) ปลัดองค์การบริหารส่วนตำบล</p>	<p>อนุมัติ ลงชื่อ (นายสนั่น พงษ์) นายกองค์การบริหารส่วนตำบล</p>	<p>แบบแสดง แบบการติดตั้งชุดฯตั้งมีเตอร์น้ำ แบบเลขที่</p>
---	--	---	---	--	---	--

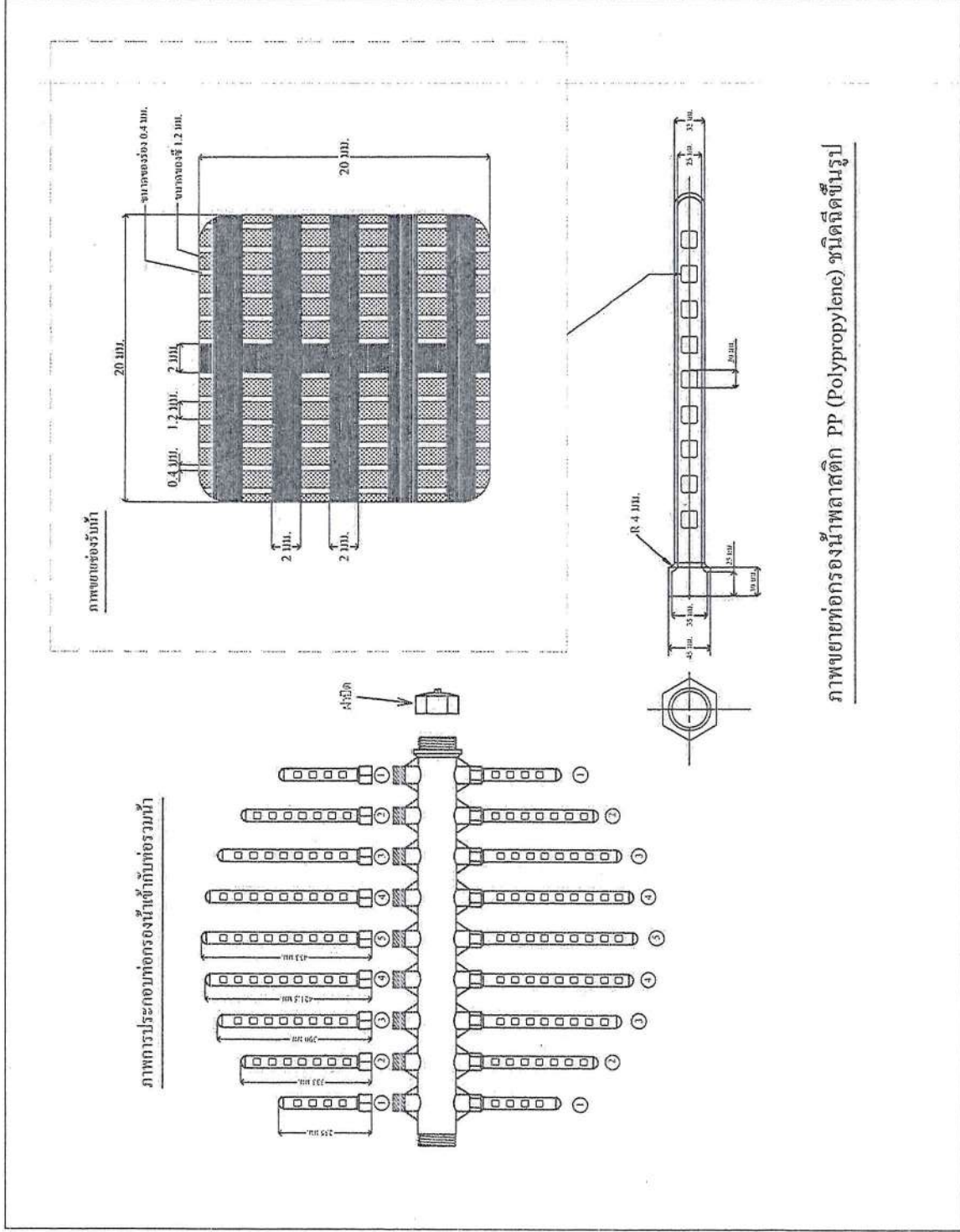

ภาพขยายท่อกรองน้ำพลาสติก PP (Polypropylene) ชนิดตีขึ้นรูป

ภาพการประกอบท่อกรองน้ำเข้ากับขั้วรวมน้ำ

เจ้าของโครงการ อบต.สร้างก่อ อ.กุฉินชัย จ.อุตรดิตถ์	ชื่อโครงการ ปรับปรุงเพิ่มประสิทธิภาพ ระบบประปาหมู่บ้าน บ้านนาหนองทุ่ม หมู่ที่ 2 ต.สร้างก่อ อ.กุฉินชัย	สำรวจ/เขียนแบบ ลงชื่อ <i>[Signature]</i> (นายสุกรี เทียมวงศ์) นายช่างโยธาชำนาญงาน	ตรวจแบบ ลงชื่อ <i>[Signature]</i> (นายพิษณุ นามวงศ์) ผู้อำนวยการกองช่าง	เห็นชอบ ลงชื่อ <i>[Signature]</i> (นายสุรศักดิ์ ศรีสุวรรณกุล) ปลัดองค์การบริหารส่วนตำบล	อนุมัติ ลงชื่อ <i>[Signature]</i> (นายสนั่น พงษา) นายกองค์การบริหารส่วนตำบล	แบบแสดง แบบการติดตั้งชุดขั้วตั้งถังเก็บตะกอนน้ำ
---	--	---	---	---	---	---



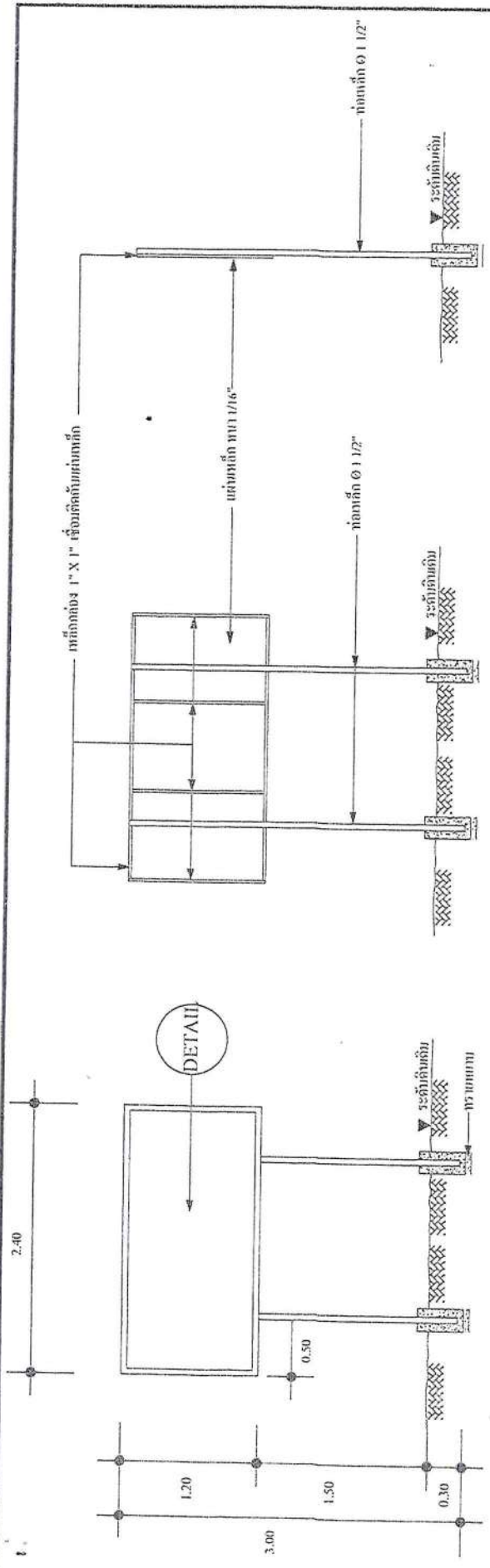

ป้ายโครงการ

NOT TO SCALE

โครงการก่อสร้างขององค์กรบริหารส่วนตำบลสร้างก่อ

ชื่อโครงการ
 อนุมัติของ
 อนุมัติของ
 ผู้รับจ้าง
 ผู้ควบคุมงาน
 งบประมาณ
 1.....
 2.....
 3.....
 4.....
 5.....

DETAIL

NOT TO SCALE

รายการประกอบแบบป้ายโครงการ

1. เส้นขอบสี่เหลี่ยม 2 ด้าน ล้อมทิวทัศน์ไว้บนผนังชั้นบน
2. ระบายน้ำที่ชั้นล่าง ลงมาที่ชั้นล่าง
3. รั้วหน้าห้อง ให้เขียนตัวอักษร (กิจการ)
4. ระบายน้ำที่ชั้นล่าง ให้ระบายลงความเหมาะสม จัดความตามแบบที่ส่งมา
5. จุดที่รั้วหน้าห้องตามความเหมาะสม ให้ระบายลงชั้นใต้ดิน

เจ้าของโครงการ	ชื่อโครงการ	เขียนแบบ	สำรวจ/ออกแบบ	ตรวจแบบ	อนุมัติ	แบบแสดง
อบต.สร้างก่อ อ.กุฉินชัย จ.อุดรธานี	แบบป้ายประชาสัมพันธ์	ลงชื่อ (นายสุกรี เทียมวงศ์) นายช่างโยธาชำนาญงาน	ลงชื่อ (นาย พิเชษฐ์ นามวงศ์) ผู้อำนวยการกองช่าง	ลงชื่อ (นายสุรศักดิ์ ศรีสุวรรณกุล) (นายสมาน พงศา) ปลัดองค์การบริหารส่วนตำบล	ลงชื่อ (นายสมาน พงศา) นายกองกำกับการบริหารส่วนตำบล	รายละเอียดโครงการมาตรฐาน แบบเลขที่



รายงานการประชุมสภาองค์การบริหารส่วนตำบลสร้างก่อ

สมัยสามัญประจำปี ๒๕๖๕ สมัยที่ ๓ ครั้งที่ ๑

วันที่ ๑๑ สิงหาคม ๒๕๖๕

ณ ห้องประชุมสภาองค์การบริหารส่วนตำบลสร้างก่อ (ชั้น ๒)

ลำดับ	ชื่อ-สกุล	ตำแหน่ง	ลายมือชื่อ	หมายเหตุ
๑	นายทะนง ทองภู	ประธานสภาฯ	ทะนง ทองภู	
๒	นายสมัย นาทองห่อ	รองประธานสภาฯ	สมัย นาทองห่อ	
๓	นายสรศักดิ์ ศิริสุวรรณกุล	เลขานุการสภาฯ	สรศักดิ์ ศิริสุวรรณกุล	
๔	นายบุญเลิศ ขุนอินทร์	สมาชิกสภาหมู่ที่ ๓	บุญเลิศ ขุนอินทร์	
๕	นายเฉลิมพร ทาพงษ์	สมาชิกสภาหมู่ที่ ๘	เฉลิมพร ทาพงษ์	
๖	นายธนดล เพิ่มพูน	สมาชิกสภาหมู่ที่ ๑๒	ธนดล เพิ่มพูน	
๗	นางอำไพ โสภากเวช	สมาชิกสภาหมู่ที่ ๖	อำไพ โสภากเวช	
๘	นางเพิ่ม อินทสร้อย	สมาชิกสภาหมู่ที่ ๑๑	เพิ่ม อินทสร้อย	
๙	นางไกรยร ไชยแสง	สมาชิกสภาหมู่ที่ ๔	ไกรยร ไชยแสง	
๙	นายธนชัย บุญสว่าง	สมาชิกสภาหมู่ที่ ๕	ธนชัย บุญสว่าง	

ผู้ไม่มาประชุม

ไม่มี

ผู้ร่วมเข้าประชุม

๑. นายสนั่น พลชา นายกองค์การบริหารส่วนตำบลสร้างก่อ
๒. นายคงคิด ชุมสิงห์ รองนายกฯ
๓. นายสมจิต โสภามาตย์ รองนายก
๔. นางสุกัญญา พุทธสอน เลขานุการนายกฯ
๕. นายพิชญ นามวงศ์ ผู้อำนวยการกองช่าง

ประธานสภาฯ ได้ตรวจจำนวนผู้เข้าร่วมประชุมครบองค์ประชุมแล้วจึง ได้เริ่มทำการประชุม
เริ่มประชุมเวลา ๐๙.๔๐ น.

ระเบียบวาระที่ ๑ เรื่อง ประธานแจ้งให้ทราบ

- ๑.๑ การร่วมงานราชพิธีวันเฉลิมพระชนมพรรษาสมเด็จพระราชินีพระพันปีหลวง

นายทนง ทองภู ประธานสภาฯ ได้แจ้งที่ประชุมตามที่อำเภอภูคัจับ ได้จัดงานราชพิธีวันเฉลิมพระชนมพรรษา
สมเด็จพระราชินีพระพันปีหลวงเมื่อวันที่ ๑๒ สิงหาคม ๒๕๖๕

โดยภาคเช้าที่วัดอัมพวัน ทำพิธีทำบุญตักบาตร และเวลา ๐๙.๐๐ น. ทำพิธีมอบรถจักรยาน
ให้แก่นักเรียนยากจนในพื้นที่อำเภอภูคัจับ

ส่วนภาคค่ำเวลา ๑๗.๓๐ น. จัดพิธีที่หอประชุมอำเภอภูคัจับ ถวายเครื่องราชสักการะและ
วางพานพุ่ม พร้อมจุดเทียนชัยถวายพระพร จึงขอเรียนเชิญทุกท่าน การแต่งการชุดปกติขาว

ระเบียบวาระที่ ๒ เรื่องรับรองรายงานการประชุมเมื่อวันที่ ๒๕ มิถุนายน ๒๕๖๕

นายทนง ทองภู ประธานสภาฯ ได้มอบหมายให้เลขานุการสภาฯอ่านรายงานการประชุมครั้งที่แล้ว นายสรศักดิ์ ศิริสุวรรณกุล เลขานุการสภาฯ ได้ทำการอ่านรายงานการประชุมให้ที่ประชุมรับทราบ โดยไม่มีการแก้ไขเปลี่ยนแปลงใดๆ

นายทนง ทองภู ประธานสภาฯ ขอมติที่ประชุมให้การรับรองรายงานการประชุมตามที่เลขานุการสภาฯได้แจ้ง มติที่ประชุม ที่ประชุมให้การรับรองรายงานการประชุมเมื่อวันที่ ๒๕ มิถุนายน ๒๕๖๕ โดยไม่มีการแก้ไข
ระเบียบวาระที่ ๓ เรื่องค้างพิจารณา

ไม่มี

ระเบียบวาระที่ ๔ เรื่องเสนอเพื่อพิจารณา

๔.๑ การพิจารณาขออนุมัติแก้ไขเปลี่ยนแปลงงบประมาณรายจ่ายประจำปี ๒๕๖๕

นายทนง ทองภู ประธานสภาฯ เนื่องจากได้รับเรื่องจากฝ่ายบริหารได้เสนอขออนุมัติแก้ไขเปลี่ยนแปลง งบประมาณรายจ่ายประจำปีงบประมาณ ๒๕๖๕และมอบหมายให้เลขานุการสภาฯได้ทำการชี้แจงข้อกฎหมายให้ที่ประชุมรับทราบเพื่อพิจารณา

นายสรศักดิ์ ศิริสุวรรณกุล เลขานุการสภาฯเรียนท่านประธานสภาฯคณะผู้บริหารท่านสมาชิกผู้ทรงเกียรติทุกท่าน ในการขออนุมัติแก้ไขเปลี่ยนแปลงงบประมาณรายจ่ายประจำปีงบประมาณ ๒๕๖๕ นี้ตามระเบียบกระทรวงมหาดไทย ว่าด้วยวิธีการงบประมาณขององค์กรปกครองส่วนท้องถิ่น พ.ศ. ๒๕๖๓ ข้อ ๒๕ อันเกี่ยวเนื่องกับสถานที่ก่อสร้างเนื่องจากโครงการติดตั้งราวกันอันตราย (Guard Rail) พร้อมป้ายเตือน สายทางบ้านโนนฐานะ – บ้านคอนพิลา งบประมาณ 52,000 บาท ซึ่งตั้งอยู่ ณ.บริเวณท่อลอดเหลี่ยมระบายน้ำ ถนนลูกรังสายทางบ้านโนนฐานะ – บ้านคอนพิลา และบริเวณท่อลอดเหลี่ยมระบายน้ำเกิดการชำรุดเสียหายต้องดำเนินการซ่อมแซมเบื้องต้น ซึ่งหากดำเนินการก่อสร้างราวกันอันตราย (Guard Rail) แล้วจะต้องทำการรื้อ จึงเสนอขอย้ายสถานที่ก่อสร้าง

ข้อความเดิม	ข้อความที่เปลี่ยนแปลง
โครงการติดตั้งราวกันอันตราย(Guard Rail) พร้อมป้ายเตือน บ้านโนนฐานะ หมู่ที่ ๔ เพื่อจ่ายเป็นค่าติดตั้งราวกันอันตราย(Guard Rail) <u>สายทางบ้านโนนฐานะ – บ้านคอนพิลา บ้านโนนฐานะ หมู่ที่ ๔</u> บริเวณคอกบล็อกคอนเวสต์ ขนาดความยาวข้างละ ๑๖ เมตร รวม ๒ ข้าง ๓๒ เมตร - ติดตั้ง แบบป้ายสะพานแคบ ต – ๒๕ จำนวน ๑ ป้าย ตามแบบมาตรฐานงานทางสำหรับ อปท. งบประมาณจำนวน ๕๒,๐๐๐ บาท	โครงการติดตั้งราวกันอันตราย(Guard Rail) พร้อมป้ายเตือน บ้านโนนฐานะ หมู่ที่ ๔ เพื่อจ่ายเป็นค่าติดตั้งราวกันอันตราย(Guard Rail) <u>สายทางบ้านโนนฐานะ – บ้านโนนสูง บ้านโนนฐานะ หมู่ที่ ๔</u> บริเวณคอกบล็อกคอนเวสต์ ขนาดความยาวข้างละ ๑๖ เมตร รวม ๒ ข้าง ๓๒ เมตร - ติดตั้ง แบบป้ายสะพานแคบ ต – ๒๕ จำนวน ๑ ป้าย ตามแบบมาตรฐานงานทางสำหรับ อปท. งบประมาณจำนวน ๕๒,๐๐๐ บาท

นายทนง ทองภู ประธานสภาฯ มีท่านใดสงสัย จะสอบถามหรือไม่ เนื่องจากการเปลี่ยนสถานที่ก่อสร้างใหม่ งบประมาณคงเดิมไม่มีเพิ่มหรือลด หากไม่มี ขอมติที่ประชุมด้วยการยกมือ

มติที่ประชุม สมาชิกสภาฯ ได้ทำการยกมือจำนวน ๕ คนเห็นชอบอนุมัติให้แก้ไขเปลี่ยนแปลงสถานที่ก่อสร้าง นายทง ทงภู ประธานสภาฯ มีท่านใดไม่เห็นชอบ ขอให้ยกมือ

ไม่มี

สรุป มติที่ประชุมเห็นชอบอนุมัติให้แก้ไขเปลี่ยนแปลงสถานที่ก่อสร้าง โครงการติดตั้งราวกันอันตราย (Guard Rail) พร้อมป้ายเตือน บ้านโนนฐานะ หมู่ที่ ๔ สายทางบ้านโนนฐานะ – บ้านคอนพิลา แก้ไขเป็นโครงการติดตั้ง ราวกันอันตราย (Guard Rail) พร้อมป้ายเตือน บ้านโนนฐานะ หมู่ที่ ๔ สายทางบ้านโนนฐานะ – บ้านโนนสูง

๔.๒ การพิจารณาขอใช้ที่สาธารณะ บ้านหนองแคน

นายทง ทงภู ประธานสภาฯ เนื่องจากได้รับแจ้งจากฝ่ายบริหารได้เสนอ การขอใช้ที่สาธารณะบ้านหนองแคน รายละเอียดจะขอให้เลขานุการสภาฯ ได้ชี้แจง

นายสรศักดิ์ ศิริสุวรรณกุล เลขานุการสภาฯ เรียนท่านประธานสภาฯ คณะผู้บริหารท่านสมาชิกผู้ทรงเกียรติทุกท่าน ตามที่สภาองค์การบริหารส่วนตำบลสร้างก่อ ได้อนุมัติขออนุญาตงบประมาณรายจ่าย ประจำปี ๒๕๖๕ โครงการก่อสร้างระบบประปาหมู่บ้าน วางท่อจ่ายน้ำพร้อมชุดเจาะ บ่อบาดาลและขยายเขตไฟฟ้า บ้านหนองแคน หมู่ที่ ๑๒ งบประมาณจำนวน ๗๔๖,๐๐๐ บาท เนื่องจากในการก่อสร้างได้ทำการประสานขอใช้ที่เอกชนนายชัย ชนะ คำผาย ราษฎรบ้านหนองแคนซึ่งได้แจ้งจะขอสละที่ดินให้ทำการก่อสร้างระบบ ประปาหมู่บ้านขนาด ๑๐๐ ตารางเมตรเป็นที่ตั้งระบบประปาหมู่บ้าน ซึ่งต่อมาได้รับแจ้ง จากนายรุ่งโรจน์ โพธิ์เพชรเล็ก ผู้ใหญ่บ้านหนองแคน แจ้งว่าบุตรชายของนายอ้วน ไม่ ยินยอมยกที่ให้ จึงมีความจำเป็นจะต้องหาสถานที่ก่อสร้าง ต่อมานายชนดล เพิ่มพูน สมาชิกสภาฯ หมู่ที่ ๑๒ แจ้งว่านายสี สุดตา พร้อมจะสละที่ดินให้ก่อสร้างจึงได้ทำการ ตรวจสอบที่ดินดังกล่าวผลปรากฏว่าที่ดินของนายสี สุดตาได้ติดงานอยู่ที่ธนาคาร ธกส. สาขา กุดจับ จึงไม่สามารถก่อสร้างในที่ดินดังกล่าวได้ จากการตรวจสอบที่ดินที่จะใช้ในการก่อสร้างพบว่า มีที่สาธารณะเป็นที่ดินที่มีหนังสือสำคัญสำหรับที่หลวง เลขที่ อด ๓๐๓๖/ ที่ดินเลขที่ ๔๐ มีพื้นที่จำนวน ๔ ไร่ ๓ งาน ๑๑ ตารางวา ซึ่งประชาคม หมู่บ้านหนองแคน เห็นชอบให้ใช้เป็นสถานที่ก่อสร้างระบบประปาหมู่บ้าน ตามรายงาน การประชุมประชาคมลงวันที่ ๒๒ กรกฎาคม ๒๕๖๕ จึงได้นำเสนอสภาฯ พิจารณาใน การขอใช้ที่สาธารณะนี้ อันเป็นการปฏิบัติตามระเบียบทางราชการในการขอใช้ที่ สาธารณะที่ประชาชนใช้ประโยชน์ร่วมกัน

นายทง ทงภู ประธานสภาฯ มีท่านใดสงสัยจะสอบถามหรือไม่ หากไม่มีจะขอมติที่ประชุมสภาฯ ท่านใด เห็นชอบให้มีการก่อสร้างระบบประปาหมู่บ้าน วางท่อจ่ายน้ำพร้อมชุดเจาะ บ่อบาดาลและขยายเขตไฟฟ้า บ้านหนองแคน หมู่ที่ ๑๒ งบประมาณจำนวน ๗๔๖,๐๐๐ บาท โดยก่อสร้างในที่สาธารณะ ตามหนังสือสำคัญที่หลวง เลขที่ อด ๓๐๓๖/ ที่ดินเลขที่ ๔๐ มีพื้นที่จำนวน ๔ ไร่ ๓ งาน ๑๑ ตารางวา ขอให้ยกมือ

มติที่ประชุมได้มีสมาชิกสภาฯ ได้ทำการยกมือเห็นชอบให้ใช้ที่สาธารณะบ้านหนองแคน ก่อสร้างระบบประปา หมู่บ้าน จำนวน ๕ คน ไม่เห็นชอบ ไม่มี

๔.๓ เรื่องการพิจารณาร่างข้อบัญญัติงบประมาณรายจ่ายประจำปี ๒๕๖๖ วาระที่ ๑ ชั้นรับหลักการ

นายทอง ทองภู ประธานสภาฯ ในวาระนี้จะเป็นการพิจารณาร่างข้อบัญญัติงบประมาณรายจ่ายประจำปี ๒๕๖๖ วาระที่ ๑ ชั้นรับหลักการ ในส่วนข้อกฎหมายจะขอให้เลขานุการสภาฯและท่านนายกได้ชี้แจง ขอเชิญ

นายสรศักดิ์ ศิริสุวรรณกุล เลขานุการสภาฯเรียนท่านประธานสภาฯคณะผู้บริหารท่านสมาชิกผู้ทรงเกียรติทุกท่านตามระเบียบกระทรวงมหาดไทยว่าด้วยวิธีงบประมาณขององค์กรปกครองส่วนท้องถิ่น พ.ศ. ๒๕๖๓ ข้อ ๒๓ กำหนดไว้ว่า เมื่อผู้บริหารได้อนุมัติตั้งงบประมาณยอดใดเป็นงบประมาณประจำปีแล้วให้เจ้าหน้าที่งบประมาณจัดทำร่างงบประมาณรายจ่ายเสนอต่อผู้บริหารเพื่อผู้บริหารจะได้เสนอต่อสภาฯภายใน ๑๕ สิงหาคม สรุปในการเสนอร่างข้อบัญญัติงบประมาณรายจ่ายประจำปี ๒๕๖๖ ผู้บริหารจะต้องเสนอสภาฯพิจารณาภายในวันที่ ๑๕ สิงหาคม

นายทอง ทองภู ประธานสภาฯ ต่อไปจะขอเชิญท่านนายกฯได้แถลงร่างข้อบัญญัติงบประมาณ

นายสนั่น พลชา นายกฯ เรียนท่านประธานสภาฯและท่านสมาชิกสภาองค์การบริหารส่วนตำบล

สร้างก่อ บัดนี้ได้ถึงเวลาที่คณะผู้บริหารขององค์การบริหารส่วนตำบลสร้างก่อจะ

ได้เสนอร่างข้อบัญญัติงบประมาณรายจ่ายประจำปี ๒๕๖๖ โดยขอรายงานสถานการณ์คลัง

ตลอดจนหลักการและแนวทางนโยบายการดำเนินการ ในปีงบประมาณ ๒๕๖๖ ดังต่อไปนี้

๑. สถานการณ์คลัง

๑๑ งบประมาณรายจ่ายทั่วไป

ในปีงบประมาณ ๒๕๖๔ ณ วันที่ ๓๐ กันยายน ๒๕๖๔ งบต.สร้างก่อมีสถานะการเงินดังนี้

๑.๑.๑ เงินฝากธนาคาร ทั้งสิ้นจำนวน ๒๓,๓๕๗,๑๐๗.๓๓ บาท

๑.๑.๒ เงินสะสม มีจำนวน ๖๗,๘๒๕,๑๐๖.๘๐ บาท

๑.๑.๓ เงินทุนสำรองเงินสะสม มีจำนวน ๘,๓๘๖,๔๕๐.๘๔ บาท

๑.๑.๔ รายการกันเงินไว้แบบก่อนนี้ผูกพันและยังไม่ได้เบิกจ่าย จำนวน ๕ โครงการรวม ๓๕๘,๑๕๖.๐๐บาท

๑.๑.๕ รายการกันเงินไว้โดยยังไม่ได้ก่อนนี้ผูกพัน จำนวน ๘ โครงการ รวม ๕๘,๗๖๖.๒๐ บาท

๒. การบริหารงบประมาณในปีงบประมาณ ๒๕๖๔

(๑) รายรับจริงทั้งสิ้น จำนวน ๓๒,๘๖๗,๖๐๓.๘๑ บาท ประกอบด้วย

หมวดภาษีอากร	จำนวน	๑๐,๘๔๒.๐๒	บาท
หมวดค่าธรรมเนียม ค่าปรับ และใบอนุญาต	จำนวน	๑๐๐,๐๘๗.๘๐	บาท
หมวดรายได้จากทรัพย์สิน	จำนวน	๗๖,๖๘๔.๘๘	บาท
หมวดรายได้จากสาธารณูปโภคและการพาณิชย์	จำนวน	๑๘๔,๑๑๐.๐๐	บาท
หมวดรายได้เบ็ดเตล็ด	จำนวน	๑๕๘,๓๖๘.๐๐	บาท
หมวดรายได้จากทุน	จำนวน	๔,๒๓๐.๐๐	บาท

หมวดภาษีจัดสรร	จำนวน	๑๖,๓๕๖,๑๘๓.๑๕	บาท
หมวดเงินอุดหนุน	จำนวน	๑๖,๐๗๒,๕๘๗.๘๒	บาท
(๒) เงินอุดหนุนที่รัฐบาลให้โดยระบุวัตถุประสงค์ จำนวน ๒๒,๒๔๑,๐๖๔.๔๕ บาท			
(๓) รายจ่ายจริง จำนวน ๒๘,๕๑๔,๕๕๗.๘๒ บาท ประกอบด้วย			
งบกลาง	จำนวน	๗,๘๘๖,๕๒๑.๑๗	บาท
งบบุคลากร	จำนวน	๑๑,๐๗๖,๗๑๒.๐๐	บาท
งบดำเนินงาน	จำนวน	๔,๑๔๑,๐๓๕.๕๑	บาท
งบลงทุน	จำนวน	๓,๖๘๓,๘๐๔.๐๐	บาท
งบรายจ่ายอื่น (หมวดรายจ่ายอื่น)	จำนวน	๑๐,๐๐๐	บาท
งบเงินอุดหนุน (หมวดเงินอุดหนุน)	จำนวน	๒,๑๑๖,๘๘๔.๗๔	บาท
(๔) รายจ่ายที่จ่ายจากเงินอุดหนุนที่รัฐบาลให้โดยระบุวัตถุประสงค์จำนวน ๑๒,๖๕๒,๑๔๔.๔๕ บาท			
(๕) รายจ่ายที่จ่ายจากเงินสะสม จำนวน ๐ บาท			
(๖) รายจ่ายที่จ่ายจากเงินทุนสำรองเงินสะสม จำนวน ๐ บาท			

3. งบเฉพาะการ

ประเภทกิจการ - กิจการ -

ประมาณการรายรับ จำนวนรวมทั้งสิ้น ๓๗,๕๐๐,๐๐๐ บาท แยกเป็น

รายได้จัดเก็บเอง

หมวดภาษีอากร	จำนวน	๑๒๘,๐๐๐	บาท
หมวดค่าธรรมเนียม ค่าปรับ และใบอนุญาต	จำนวน	๗๕,๐๐๐	บาท
หมวดรายได้จากทรัพย์สิน	จำนวน	๑๒๐,๐๐๐	บาท
หมวดรายได้จากสาธารณูปโภคและการพาณิชย์	จำนวน	๑๗๐,๐๐๐	บาท
หมวดรายได้เบ็ดเตล็ด	จำนวน	๖๐,๐๐๐	บาท
หมวดรายได้จากทุน	จำนวน	๕,๐๐๐	บาท

รวมรายได้ที่จัดเก็บเอง จำนวน ๕๘๘,๐๐๐ บาท

รายได้ที่รัฐบาลเก็บแล้วจัดสรรให้

หมวดภาษีจัดสรร	จำนวน	๑๖,๕๔๒,๐๐๐	บาท
----------------	-------	------------	-----

รายได้ที่รัฐบาลอุดหนุนให้

เงินอุดหนุนทั่วไป	จำนวน	๒๐,๐๐๐,๐๐๐	บาท
-------------------	-------	------------	-----

ค่าแถมงบประมาณ

ประกอบงบประมาณรายจ่ายประจำปีงบประมาณ ๒๕๖๖

รายจ่าย จ่ายจากงบประมาณ

งบกลาง	จำนวน	๘,๓๘๓,๐๐๐	บาท
งบบุคคล	จำนวน	๑๒,๕๕๔,๘๘๐	บาท
งบดำเนินงาน	จำนวน	๗,๑๒๒,๑๕๐	บาท
งบลงทุน	จำนวน	๖,๕๒๒,๓๗๐	บาท

งบเงินอุดหนุน	จำนวน ๒,๕๑๗,๖๐๐ บาท
งบรายจ่ายอื่น	จำนวน ๐ บาท

บันทึกหลักการและเหตุผล

ประกอบร่างข้อบัญญัติงบประมาณรายจ่าย ประจำปี พ.ศ. ๒๕๖๖

ด้านบริหารทั่วไป

แผนงานบริหารทั่วไป จำนวน ๑๐,๗๙๒,๔๓๐ บาท

แผนงานรักษาความสงบภายใน จำนวน ๓,๓๘๙,๖๐๐ บาท

ด้านบริการชุมชนและสังคม

แผนงานการศึกษา จำนวน ๖,๗๑๑,๓๑๐ บาท

แผนงานสาธารณสุข จำนวน ๔๒๐,๐๐๐ บาท

แผนงานสังคมสงเคราะห์ จำนวน ๖๘๕,๒๔๐ บาท

แผนงานเคหะและชุมชน จำนวน ๒,๓๘๑,๑๒๐ บาท

แผนงานสร้างความเข้มแข็งของชุมชน จำนวน ๑๐,๐๐๐ บาท

แผนงานศาสนาวัฒนธรรมและนันทนาการ จำนวน ๔๐๕,๐๐๐ บาท

ด้านเศรษฐกิจ

แผนงานอุตสาหกรรมและการโยธา จำนวน ๓,๔๑๑,๘๐๐ บาท

แผนงานการเกษตร จำนวน ๑๕,๐๐๐ บาท

แผนงานการพาณิชย์ จำนวน ๘๙๕,๕๐๐ บาท

ด้านการดำเนินการอื่น

แผนงานงบกลาง จำนวน ๘,๓๘๓,๐๐๐ บาท

รวมเป็นเงินทั้งสิ้น ๓๗,๕๐๐,๐๐๐ บาท

นายทอง ทองภู ประธานสภาฯ – ตามที่นายกได้มีการชี้แจงค่าแถลงงบประมาณทั้งรายรับและรายจ่าย

ให้ที่ประชุมพิจารณา ซึ่งต่อไปจะได้ขอให้ท่านสมาชิกได้มีการอภิปรายก่อนลงมติ ขอเชิญสมาชิกสภาฯได้มีการอภิปรายพอสมควรถึงการตั้งจ่ายโดยฝ่ายบริหารได้มีการชี้แจงถึงเหตุผลและความจำเป็นในการตั้งจ่ายต่างๆ

นายทอง ทองภู ประธานสภาฯ – มีท่านใดจะอภิปรายหรือสอบถามเพิ่มเติมอีกหรือไม่ แล้วจะขอมติที่

ประชุม ท่านใดเห็นชอบอนุมัติร่างข้อบัญญัติงบประมาณรายจ่ายประจำปี พ.ศ. ๒๕๖๖ ในวาระที่ ๑ ขอให้ยกมือ

มติที่ประชุม มีมติเป็นเอกฉันท์เห็นชอบร่างข้อบัญญัติงบประมาณรายจ่ายประจำปี ๒๕๖๖ ในวาระที่ ๑ ขึ้นรับหลักการ โดยสมาชิกสภาฯได้มีการยกมือจำนวน ๙ คน ไม่เห็นชอบ ไม่มี

นายทอง ทองภู ประธานสภาฯ – ตามที่สภาฯได้พิจารณาผ่านวาระที่ ๑ แล้ว ต่อไปจะเป็นการตั้งคณะกรรมการแปรญัตติ ขอเชิญเลขานุการสภาฯ ได้ชี้แจง

นายสรศักดิ์ ศิริสุวรรณกุล เลขานุการสภาฯ - เรียนท่านประธานสภาฯตามระเบียบกระทรวงมหาดไทยว่าด้วยข้อบังคับการประชุมสภาองค์กรปกครองส่วนท้องถิ่น พ.ศ. ๒๕๔๗ ข้อ ๑๐๓ ประกอบ

ข้อ ๑๐๕ ต้องมีการแต่งตั้งคณะกรรมการแปรรูปคดี ซึ่งอย่างน้อยไม่น้อยกว่า ๓ คนและไม่เกิน ๖ คน โดยจะแต่งตั้งสมาชิกสภาทั้งหมดหรือสภาฯมีมติเป็นอย่างอื่นในการเสนอรายชื่อให้ทำการเสนอที่ละคนและมีผู้รับรองสองท่าน จนครบ หากมีการเสนอมากกว่าจำนวนที่กำหนดให้ทำการคัดเลือก

นายทนง ทองภู ประธานสภาฯ – ตามที่เลขานุการสภาฯ ได้ชี้แจงเป็นที่เข้าใจแล้วต่อไปจะเป็นการเสนอว่า
คณะกรรมการแปรรูปคดีจะให้มีกี่คน ขอเชิญเสนอ

นางอำไพ โสภางค์ สมาชิกสภาฯ หมู่ที่ ๖ เรียนท่านประธานสภาฯ ดิฉันนางอำไพ โสภางค์ สมาชิกสภาฯ หมู่
ที่ ๖ ขอเสนอให้มีกรรมการแปรรูปคดีจำนวน ๓ คน

นายทนง ทองภู ประธานสภาฯ – ขอผู้รับรอง

นางไกรสร ไซยแสง สมาชิกสภาฯ หมู่ที่ ๔ เรียนท่านประธานสภาฯ ดิฉันนางไกรสร ไซยแสง สมาชิกสภาฯ หมู่
ที่ ๔ ขอให้การรับรอง

นายชนดล เพิ่มพูน สมาชิกสภาฯ หมู่ที่ ๑๒ เรียนท่านประธานสภาฯ ผมนายชนดล เพิ่มพูน สมาชิกสภาฯ หมู่
๑๒ ขอให้การรับรอง

นายทนง ทองภู ประธานสภาฯ – มีท่านใดจะเสนอเพิ่มเติมหรือไม่ หากไม่มีถือว่าในการคัดเลือกกรรมการแปรรูป
คดีจะมีเพียง ๓ คนเท่านั้น

สรุป มติที่ประชุมได้มีการเสนอคณะกรรมการแปรรูปคดีมีจำนวน ๓ คน เป็นเอกฉันท์

นายทนง ทองภู ประธานสภาฯ – ต่อไปจะเป็นการเสนอรายชื่อผู้ที่จะเป็นคณะกรรมการแปรรูปคดีคนที่ ๑ ขอเชิญ
นางอำไพ โสภางค์ สมาชิกสภาฯ หมู่ที่ ๖ เรียนท่านประธานสภาฯ ดิฉันนางอำไพ โสภางค์ สมาชิกสภาฯ หมู่ที่ ๖
ขอเสนอ นายเฉลิมพร ทาพงษ์ สมาชิกสภาฯ หมู่ที่ ๘

นายทนง ทองภู ประธานสภาฯ – ขอผู้รับรอง ๒ ท่าน

นางไกรสร ไซยแสง สมาชิกสภาฯ หมู่ที่ ๔ - เรียนท่านประธานสภาฯ ดิฉันนางไกรสร ไซยแสง สมาชิกสภาฯ หมู่ที่ ๔
ขอรับรอง

นายชนชัย บุญสว่าง สมาชิกสภาฯ หมู่ที่ ๕ - เรียนท่านประธานสภาฯ ผมนายชนชัย บุญสว่าง สมาชิกสภาฯ หมู่ที่ ๕
ขอรับรอง

นายทนง ทองภู ประธานสภาฯ – ต่อไปขอให้เสนอชื่อท่านที่ ๒

นายสมัย นาทองห่อ รองประธานสภาฯ - ท่านประธานสภาฯ ผมนายสมัย นาทองห่อ รองประธานสภาฯ ขอเสนอ
นางไกรสร ไซยแสง สมาชิกสภาฯ หมู่ที่ ๔

นางเพิ่ม อินทะสร้อย สมาชิกสภาฯ หมู่ที่ ๑๑ - เรียนท่านประธานสภาฯ ดิฉันนางเพิ่ม อินทะสร้อย สมาชิกสภาฯ หมู่
ที่ ๑๑ ขอรับรอง

นายชนดล เพิ่มพูน สมาชิกสภาฯ หมู่ที่ ๑๒ - เรียนท่านประธานสภาฯ ผมนายชนดล เพิ่มพูน สมาชิกสภาฯ หมู่ที่
๑๒ ขอรับรอง

นายทนง ทองภู ประธานสภาฯ – ต่อไปขอให้เสนอชื่อท่านที่ ๓

นางอำไพ โสภางค์ สมาชิกสภาฯ หมู่ที่ ๖ เรียนท่านประธานสภาฯ ดิฉันนางอำไพ โสภางค์ สมาชิกสภาฯ หมู่ที่ ๖
ขอเสนอ นายทนง ทองภู ประธานสภาฯ

นายทนง ทองภู ประธานสภาฯ – ขอผู้รับรอง ๒ ท่าน

นางไกรสร ไชยแสง สมาชิกสภาหมู่ที่ ๔ - เรียนท่านประธานสภาคุณนางไกรสรไชยแสง สมาชิกสภาหมู่ที่ ๔
ขอรับรอง

นายสมัย นาทองห่อ รองประธานสภา - ท่านประธานสภาคุณนายสมัย นาทองห่อ รองประธานสภา
ขอรับรอง

นายทนง ทองภู ประธานสภา - ครบ ๓ ท่านแล้วต่อไปมีท่านใดจะเสนอเพิ่มเติมหรือไม่ หากไม่มีขอมติที่
ประชุม

มติที่ประชุม ที่ประชุมไม่มีการเสนอรายชื่อผู้เป็นกรรมการแปรญัตติเพิ่ม โดยมีมติเสนอดังนี้

๑. นายทนง ทองภู ประธานสภา
๒. นายเฉลิมพร ทาพงษ์ สมาชิกสภาหมู่ที่ ๘
๓. นางไกรสร ไชยแสง สมาชิกสภาหมู่ที่ ๔

นายทนง ทองภู ประธานสภา - ตามที่เลขานุการสภาแจ้งในการแปรญัตติของคณะกรรมการจะต้องกำหนด
วันยื่นคำขอแปรญัตติ และวันที่แล้วเสร็จในการพิจารณาแปรญัตติ เพื่อเสนอสภา
พิจารณาในวาระที่ ๒ ขอให้เสนอ

นายชนชัย บุญสว่าง สมาชิกสภาหมู่ที่ ๕ - เรียนท่านประธานสภาคุณนายชนชัย บุญสว่าง สมาชิกสภาหมู่ที่ ๕
ขอเสนอให้มีการยื่นคำขอแปรญัตติตั้งแต่วันที่ ๑๕ สิงหาคม ถึงวันที่ ๑๗ สิงหาคม

นายทนง ทองภู ประธานสภา - ตามที่สมาชิกสภาหมู่ที่ ๕ เสนอขอผู้รับรอง

นางเพิ่ม อินทสร้อย สมาชิกสภาหมู่ที่ ๑๑ - เรียนท่านประธานสภาคุณนางเพิ่ม อินทสร้อย สมาชิกสภาหมู่
ที่ ๑๑ ขอรับรอง

นายชนดล เพิ่มพูน สมาชิกสภาหมู่ที่ ๑๒ - เรียนท่านประธานสภาคุณนายชนดล เพิ่มพูน สมาชิกสภาหมู่ที่
๑๒ ขอรับรอง

นายทนง ทองภู ประธานสภา - สรุปไม่มีผู้เสนอเป็นอย่างอื่น คงเป็นไปตามที่สมาชิกสภาหมู่ที่ ๕ เสนอ
มติที่ประชุม ที่ประชุมมีมติเป็นเอกฉันท์ให้มีการยื่นคำขอแปรญัตติตั้งแต่วันที่ ๑๕ สิงหาคมถึงวันที่ ๑๗ สิงหาคม
และกำหนดประชุมพิจารณาแปรญัตติแล้วเสร็จในวันที่ ๑๘ สิงหาคม

ระเบียบวาระที่ ๕ เรื่องอื่นๆ

ไม่มี

นายทนง ทองภู ประธานสภา ได้กล่าวขอบคุณสมาชิกสภาทุกท่านที่ได้ร่วมประชุมและกำหนดการประชุม
ครั้งต่อไปในวันที่ ๒๒ สิงหาคม ๒๕๖๕ เวลา ๐๘.๓๐ น.แล้วทำการปิดประชุม
เลิกประชุมเวลา ๑๔.๓๐ น.

ลงชื่อ  ผู้จัดบันทึกรายงานการประชุม
(นายสรศักดิ์ ศิริสุวรรณกุล) เลขานุการสภา

ลงชื่อ  ผู้ตรวจรายงานการประชุม
(นายทนง ทองภู)
ประธานสภา

รายงานการประชุมสภาองค์การบริหารส่วนตำบลสร้างก่อ

สมัยสามัญประจำปี ๒๕๖๕ สมัยที่ ๓ ครั้งที่ ๒

วันที่ ๒๒ สิงหาคม ๒๕๖๕

ณ.ห้องประชุมสภาองค์การบริหารส่วนตำบลสร้างก่อ (ชั้น ๒)

ลำดับ	ชื่อ-สกุล	ตำแหน่ง	ลายมือชื่อ	หมายเหตุ
๑	นายทนง ทองภู	ประธานสภาฯ	ทนง ทองภู	
๒	นายสมัย นาทองห่อ	รองประธานสภาฯ	สมัย นาทองห่อ	
๓	นายสรศักดิ์ คีรีสุวรรณกุล	เลขานุการสภาฯ	สรศักดิ์ คีรีสุวรรณกุล	
๔	นายเฉลิมพร ทาพงษ์	สมาชิกสภาหมู่ที่ ๘	เฉลิมพร ทาพงษ์	
๕	นายธนดล เพิ่มพูน	สมาชิกสภาหมู่ที่ ๑๒	ธนดล เพิ่มพูน	
๖	นางเพิ่ม อินทะสร้อย	สมาชิกสภาหมู่ที่ ๑๑	เพิ่ม อินทะสร้อย	
๗	นางไกรสร ไชยแสง	สมาชิกสภาหมู่ที่ ๔	ไกรสร ไชยแสง	
๘	นายธนชัย บุญสว่าง	สมาชิกสภาหมู่ที่ ๕	ธนชัย บุญสว่าง	
๙	นางอำไพ โสภามเวช	สมาชิกสภาหมู่ที่ ๖	อำไพ โสภามเวช	
๑๐	นายบุญเลิศ ขุนอินทร์	สมาชิกสภาหมู่ที่ ๓	บุญเลิศ ขุนอินทร์	

ผู้ไม่มาประชุม

ไม่มี

ผู้ร่วมเข้าประชุม

๑. นายสนั่น พลชา นายกองค์การบริหารส่วนตำบลสร้างก่อ
๒. นายคงคิล ชุมสิงห์ รองนายกฯ
๓. นายสมจิต โสภามาตย์ รองนายก
๔. นางสุกัญญา พุทธสอน เลขานุการนายกฯ
๕. นายพิชญ นามวงศ์ ผู้อำนวยการกองช่าง
๖. นายจักรกริช ชูรงาน เจ้าพนักงานป้องกัน
๗. นายพีรรัตน์ วิชาชัย ผู้ช่วยช่างไฟฟ้า

ประธานสภาฯได้ตรวจจำนวนผู้เข้าร่วมประชุมครบองค์ประชุมแล้วจึงได้เริ่มทำการประชุม

เริ่มประชุมเวลา ๐๙.๕๐ น.

ระเบียบวาระที่ ๑ เรื่อง ประธานแจ้งให้ทราบ

๑.๑ ขอขอบคุณสมาชิกสภาฯที่ได้ร่วมกิจกรรม

นายทนง ทองภู ประธานสภาฯ ได้แจ้งที่ประชุมตามที่องค์การบริหารส่วนตำบลสร้างก่อได้จัดงานโครงการปลูกต้นไม้เฉลิมพระเกียรติสมเด็จพระนางเจ้าสิริกิติ์ พระพันปีหลวง เมื่อวันที่ ๑๙ สิงหาคม ซึ่งสมาชิกสภาฯได้ร่วมกันปลูกต้นไม้ ก็ขอขอบคุณทุกท่านที่ได้ให้ความร่วมมือด้วยดี รวมทั้งงานวางแผนพุ่มเงิน พุ่มทอง เมื่อวันที่ ๑๒ สิงหาคม พร้อมทั้งงานทอดเทียนตำบลสร้างก่อเมื่อวันที่ ๒๑ สิงหาคม ซึ่งผมติดภาระกิจไม่ได้ไปร่วม ต้องขอบคุณทุกท่าน

ระเบียบวาระที่ ๒ เรื่องรับรองรายงานการประชุมเมื่อวันที่ ๑๑ สิงหาคม ๒๕๖๕

นายทนง ทองภู ประธานสภาฯ ได้มอบหมายให้เลขานุการสภาฯอ่านรายงานการประชุมครั้งที่แล้ว นายสรศักดิ์ คีรีสุวรรณกุล เลขานุการสภาฯ ได้ทำการอ่านรายงานการประชุมให้ที่ประชุมรับทราบ โดยไม่มีการแก้ไขเปลี่ยนแปลงใดๆ

นายทนง ทองภู ประธานสภาฯ ขอมติที่ประชุมให้การรับรองรายงานการประชุมตามที่เลขานุการสภาฯได้แจ้งมติที่ประชุม ที่ประชุมให้การรับรองรายงานการประชุมเมื่อวันที่ ๑๑ สิงหาคม ๒๕๖๕เป็นเอกฉันท์ โดยไม่มีการแก้ไข

ระเบียบวาระที่ ๓ เรื่องค้างพิจารณา

ไม่มี

ระเบียบวาระที่ ๔ เรื่องเสนอเพื่อพิจารณา

๔.๑ เรื่อง ขออนุมัติกันเงินเบิกเลื่อมปีงบประมาณ ๒๕๖๕

นายทนง ทองภู ประธานสภาฯ เนื่องจากได้รับแจ้งจากฝ่ายบริหารได้เสนอ การขออนุมัติกันเงินเบิกเลื่อมปีงบประมาณ ๒๕๖๕ รายละเอียดจะขอให้เลขานุการสภาฯได้ชี้แจง

นายสรศักดิ์ คีรีสุวรรณกุล เลขานุการสภาฯเรียนท่านประธานสภาฯคณะผู้บริหารท่านสมาชิกผู้ทรงเกียรติทุกท่านสืบเนื่องจากองค์การบริหารส่วนตำบลสร้างก่อ ได้ตั้งงบประมาณโครงการก่อสร้างระบบประปาหมู่บ้าน วางท่อจ่ายน้ำพร้อมชุดเจาะบ่อบาดาลและขยายเขตไฟฟ้า บ้านหนองแคน หมู่ที่ ๑๒ งบประมาณจำนวน ๙๔๖,๐๐๐ บาท เนื่องจากในการก่อสร้างได้ทำการประสานขอใช้ที่เอกชนรายนายชัยชนะ คำผาย ราษฎรบ้านหนองแคนซึ่งได้แจ้งจะขอสละที่ดินให้ทำการก่อสร้างระบบประปาหมู่บ้านขนาด ๑๐๐ ตารางเมตรเป็นที่ตั้งระบบประปาหมู่บ้าน ซึ่งต่อมาได้รับแจ้งจากนายรุ่งโรจน์ โพธิ์เพชรเล็ก ผู้ใหญ่บ้านหนองแคน แจ้งว่าบุตรชายของนายอ้วน ไม่ยินยอมยกที่ให้ จึงมีความจำเป็นจะต้องหาสถานที่ก่อสร้าง ต่อมานายชนดล เพิ่มพูน สมาชิกสภาฯหมู่ที่ ๑๒ แจ้งว่านายสี สุดตา พร้อมจะสละที่ดินให้ก่อสร้างจึงได้ทำการตรวจสอบที่ดินดังกล่าวผลปรากฏว่าที่ดินของนายสี สุดตาได้ติดจำนองที่ธนาคาร รกส.สาขากุดจับ จึงไม่สามารถก่อสร้างในที่ดินดังกล่าวได้ จึงจำเป็นต้องใช้ที่สาธารณบ้านหนองแคน หมู่ที่ ๑๒ ตามที่สภาฯได้เห็นชอบในคราวประชุมครั้งที่แล้วที่เมื่อวันที่ ๑๑ สิงหาคม ๒๕๖๕ สมัยสามัญประจำปี ๒๕๖๕ สมัยที่ ๓ ครั้งที่ ๑ แต่เนื่องจากเป็นที่สาธารณะซึ่งมีการออกหนังสือสำคัญที่หลง จึงมีความจำเป็นจะต้องปฏิบัติตามระเบียบการใช้ที่ดินของรัฐ โดยต้องทำการขออนุญาตใช้ที่ดินที่สาธารณะจากผู้ว่าราชการจังหวัดก่อนเพื่อใช้ประกอบการขออนุญาตชุดเจาะบ่อบาดาล ทำให้ยังไม่สามารถจัดซื้อจัดจ้างได้ และยังไม่มีการลงนามในสัญญาจ้างใดๆ และจะต้องทำการกันเงินตามระเบียบกระทรวงมหาดไทย ว่าด้วยการรับเงิน การเบิกจ่ายเงิน การฝากเงิน การเก็บรักษาเงิน และการตรวจเงินขององค์กรปกครองส่วนท้องถิ่น พ.ศ. ๒๕๖๑ ข้อ ๕๕ กำหนดว่า ในกรณีรายจ่ายหมวดค่าครุภัณฑ์ที่ดินและสิ่งก่อสร้าง ยัง

มิได้ก่อกั้นผู้กั้น แต่มีความจำเป็นต้องใช้จ่ายเงินนั้นต่อไป ให้องค์กรปกครองส่วนท้องถิ่น รายงานขออนุมัติกั้นเงินต่อสภาได้อีกไม่เกินระยะเวลา ๑ ปี ดังนั้นจึงเสนอขออนุมัติต่อสภาฯ กั้นเงินเป็นระยะเวลา ๑ ปี

นายทนง ทองภู ประธานสภาฯ มีท่านใดสงสัยจะสอบถามหรือไม่

นายชนดล เพิ่มพูน สมาชิกสภาหมู่ที่ ๑๒ เรียนท่านประธานสภาฯ กระผมนายชนดล เพิ่มพูน สมาชิกสภาหมู่ที่ ๑๒ ขอเรียนสอบถามว่า ในการกั้นเงินนี้ที่ว่า ๑ ปี หมายถึงกั้นถึงเมื่อไร และหากสิ้นสุดปีที่กั้นเงินแล้ว และยังไม่สามารถทำการก่อสร้างได้จะอย่างไร

นายทนง ทองภู ประธานสภาฯ ขอเชิญเลขานุการสภาฯ ได้ชี้แจง

นายสรศักดิ์ ศิริสุวรรณกุล เลขานุการสภาฯ เรียนท่านประธานสภาฯ ตามที่ท่านสมาชิกหมู่ที่ ๑๒ ได้สอบถามว่า คำว่าหนึ่งปี หมายถึง วันใดนั้นคำว่าหนึ่งปีหมายถึงปีงบประมาณ ก็คือวันที่ ๓๐ กันยายน ๒๕๖๖ หากกรณีครบกำหนด วันที่ ๓๐ กันยายน ๒๕๖๖ แล้วยังไม่แล้วเสร็จสามารถขอขยายเวลาเบิกจ่ายได้อีกหนึ่งปีตามระเบียบกระทรวงมหาดไทย ว่าด้วยการรับเงิน การเบิกจ่ายเงิน การฝากเงิน การเก็บรักษาเงิน และการตรวจเงินขององค์กรปกครองส่วนท้องถิ่น พ.ศ. ๒๕๖๑ ข้อ ๕๕ วรรคสอง แต่ต้องนำเสนอขออนุมัติต่อสภาฯ ด้วยเพื่อขอขยายเวลาเบิกจ่าย ก็คือขยายได้ถึงวันที่ ๓๐ กันยายน ๒๕๖๗ แต่ถ้าใน

นายทนง ทองภู ประธานสภาฯ สรุปตามที่เลขานุการสภาฯ ชี้แจงคงเข้าใจ มีท่านใดจะสอบถามอีกหรือไม่ หากไม่มีจะขอมติที่ประชุมโดยการยกมือ ท่านใดเห็นชอบอนุมัติให้กั้นเงิน โครงการก่อสร้างระบบประปาหมู่บ้าน วางท่อจ่ายน้ำพร้อมชุดเจาะบ่อบาดาลและขยายเขตไฟฟ้า บ้านหนองแคน หมู่ที่ ๑๒ งบประมาณจำนวน ๑๔๖,๐๐๐ บาท ขอให้ยกมือ

มีสมาชิกสภาฯ ได้ยกมือเห็นชอบให้กั้นเงินจำนวน ๑๔๖,๐๐๐ บาท

นายทนง ทองภู ประธานสภาฯ ท่านใดไม่เห็นชอบ

ไม่มี

สรุปมติที่ประชุม ที่ประชุมมีมติเป็นเอกฉันท์เห็นชอบอนุมัติกั้นเงินเบิกเดือนปี จำนวน ๑๔๖,๐๐๐ บาท ตามโครงการก่อสร้างระบบประปาหมู่บ้าน วางท่อจ่ายน้ำพร้อมชุดเจาะบ่อบาดาลและขยายเขตไฟฟ้า บ้านหนองแคน หมู่ที่ ๑๒

๔.๒ เรื่อง การพิจารณาขอใช้ที่สาธารณะ ป่าช้าบ้านนาหนองทุ่ม

นายทนง ทองภู ประธานสภาฯ เนื่องจากได้รับแจ้งจากฝ่ายบริหาร ได้เสนอ การขอใช้ที่สาธารณะป่าช้าบ้านนาหนองทุ่ม หมู่ที่ ๒ รายละเอียดจะขอให้เลขานุการสภาฯ ได้ชี้แจง

นายสรศักดิ์ ศิริสุวรรณกุล เลขานุการสภาฯ เรียนท่านประธานสภาฯ คณะผู้บริหารท่านสมาชิกผู้ทรงเกียรติทุกท่าน สืบเนื่องจากคณะผู้บริหาร ได้มีนโยบายในการแก้ไขปัญหาความเดือดร้อนอันเกี่ยวเนื่องด้วยระบบประปาหมู่บ้านบ้านนาหนองทุ่ม เนื่องจากแหล่งน้ำที่จะใช้ผลิตประปามีไม่เพียงพอ จึงจำเป็นต้องหาแหล่งน้ำใหม่รวมทั้งการวางระบบประปาเป็นแบบพลังงานแสงอาทิตย์ ได้ทำการสำรวจพื้นที่ในการก่อสร้างแล้ว เห็นควรทำการก่อสร้างในที่สาธารณะป่าช้าบ้านนาหนองทุ่ม ซึ่งเรื่องนี้ได้มีการประชุมประชาคมหมู่บ้านนาหนองทุ่มแล้ว ยินยอมให้ใช้ที่ดังกล่าว ประกอบกับการใช้ประโยชน์ด้านฉาบฉวยหรือเป็นป่าช้า

นั้นหมดความจำเป็นแล้ว จึงเห็นควรให้องค์การบริหารส่วนตำบลสร้างก่อนนำไปใช้ประโยชน์อย่างอื่นได้จึงได้นำเสนอสภาฯพิจารณาในการขอใช้ที่สาธารณะนี้ อันเป็นการปฏิบัติตามระเบียบทางราชการในการขอใช้ที่สาธารณะที่ประชาชนใช้ประโยชน์ร่วมกัน ประกอบกับเมื่อได้ของบประมาณแล้วจะได้ไม่มีปัญหาเรื่องสถานที่ก่อสร้างเหมือนบ้านหนองแคน

นายทนง ทองภู ประธานสภาฯ มีท่านใดสงสัยจะสอบถามหรือไม่ หากไม่มีจะขอมติที่ประชุมสภาฯ ท่านใดเห็นชอบให้มีการก่อสร้างระบบประปาหมู่บ้าน บ้านนาหนองทุ่ม หมู่ที่ ๒ โดยก่อสร้างในที่สาธารณะ ตามหนังสือสำคัญที่หลวง เลขที่ อค ๑๔๒๗ ที่ดินเลขที่ - มีพื้นที่จำนวน ๑๑ ไร่ - งาน ๒๓ ตารางวา ขอให้ยกมือ

มติที่ประชุมได้มีสมาชิกสภาฯได้ทำการยกมือเห็นชอบให้ใช้ที่สาธารณะป่าช้าบ้านนาหนองทุ่ม หมู่ที่ ๒ เพื่อดำเนินการก่อสร้างระบบประปาหมู่บ้าน จำนวน ๕ คน ไม่เห็นชอบ ไม่มี

๔.๓ เรื่องการพิจารณาร่างข้อบัญญัติงบประมาณรายจ่ายประจำปี ๒๕๖๖ วาระที่ ๒ ชั้นแปรญัตติ

นายทนง ทองภู ประธานสภาฯ ในวาระนี้จะเป็นการพิจารณาร่างข้อบัญญัติงบประมาณรายจ่ายประจำปี ๒๕๖๖ วาระที่ ๒ ชั้นแปรญัตติ ในส่วนข้อกฎหมายจะขอให้เลขานุการสภาฯและต่อด้วยคณะกรรมการแปรญัตติ ได้ทำการแถลงผลการแปรญัตติให้ที่ประชุมได้พิจารณา

นายสรศักดิ์ ศิริสุวรรณกุล เลขานุการสภาฯเรียนท่านประธานสภาฯคณะผู้บริหารท่านสมาชิกผู้ทรงเกียรติทุกท่านตามระเบียบกระทรวงมหาดไทยว่าด้วยข้อบังคับการประชุมสภาท้องถิ่น พ.ศ. ๒๕๔๗ และแก้ไขเพิ่มเติมถึงฉบับที่ ๒ พ.ศ. ๒๕๕๔ ข้อ ๔๕ กำหนดไว้ว่า เมื่อสภาฯได้มีมติรับหลักการในวาระที่ ๑ แล้วให้ประธานสภาฯส่งร่างให้คณะกรรมการแปรญัตติพิจารณาในการเสนอคำขอแปรญัตติสามารถเสนอได้คือผู้บริหารและสมาชิกสภาฯซึ่งรวมถึงคณะกรรมการแปรญัตติ ข้อ ๕๐ กำหนดว่าเมื่อคณะกรรมการแปรญัตติแล้วจะต้องเสนอร่างเดิมและร่างที่แก้ไขใหม่ให้ประธานสภาฯ พร้อมทั้งบันทึกรายงานผลการพิจารณาให้ประธานสภาฯ และให้คณะกรรมการแปรญัตติเข้าร่วมประชุมสภาฯเพื่อแถลงประกอบรายงานและชี้แจงข้อสงสัยต่างๆเกี่ยวกับรายงาน ซึ่งสรุปว่าคณะกรรมการแปรญัตติจะต้องทำการแถลงประกอบรายงานและหากมีสมาชิกสภาฯมีข้อสงสัยก็ให้คณะกรรมการแปรญัตติได้ชี้แจงในที่ประชุม หากกรณีมีการแก้ไขเปลี่ยนแปลงร่างเดิมจะต้องมีคำรับรองของผู้บริหารในส่วนที่แก้ไขเปลี่ยนแปลง ตามข้อ ๖๐ ซึ่งกำหนดว่าห้ามมิให้แปรญัตติรายจ่ายขึ้นใหม่ หรือเพิ่มเติมรายจ่าย หรือเปลี่ยนแปลงความประสงค์ของจำนวนเงินที่อนุมัติจ่าย เว้นแต่จะได้รับคำรับรองจากผู้บริหารหรือคำแปรญัตตินั้น ผู้บริหารเป็นผู้แปรญัตติเอง ดังนั้นในวันนี้ท่านประธานสภาฯจะต้องเชิญคณะกรรมการแปรญัตติทำการแถลงประกอบรายงาน และชี้แจงหากมีข้อสงสัย และกรณีที่มีการแปรญัตติรายจ่ายขึ้นใหม่ หรือเพิ่มเติมรายจ่าย หรือเปลี่ยนแปลงความประสงค์ของจำนวนเงินที่อนุมัติจ่าย จะต้องได้รับคำรับรองให้แก้ไขเปลี่ยนแปลงจากนายภักก่อน จึงจะทำการลงมติที่ประชุมแปรญัตติรายจ่ายขึ้นใหม่ หรือเพิ่มเติมรายจ่าย หรือเปลี่ยนแปลงความประสงค์ของจำนวนเงินที่อนุมัติจ่าย

นายทนง ทองภู ประธานสภาฯ ตามที่เลขานุการสภาฯ ได้ชี้แจงขั้นตอนการแปรญัตติต่อที่ประชุมแล้ว ในลำดับต่อไปขอเชิญคณะกรรมการแปรญัตติได้ทำการแถลงผลการแปรญัตติให้ที่ประชุมทราบเพื่อพิจารณา

นายเฉลิมพร ทาพงษ์ สมาชิกสภาฯ หมู่ที่ ๘ เรียนท่านประธานสภาฯ กระผม นายเฉลิมพร ทาพงษ์ ในนามของคณะกรรมการแปรญัตติที่ได้รับมอบหมายจากคณะกรรมการแปรญัตติ ขอแถลงผลการแปรญัตติ ซึ่งมีการแก้ไขเปลี่ยนแปลงร่างข้อบัญญัติงบประมาณรายจ่ายประจำปี ๒๕๖๖ มีการปรับลดจำนวน ๔ รายการ และปรับเพิ่มจำนวน ๓ รายการ ดังต่อไปนี้

๑.รายการปรับลด

๑.๑ หน้าที่ ๗ รายการค่าบำรุงรักษาซ่อมแซมทรัพย์สิน ตั้งจ่าย ๒๔๐,๐๐๐ บาท ขอปรับลดจำนวน ๑๐,๐๐๐ บาท คงเหลือตั้งจ่ายจำนวน ๒๓๐,๐๐๐ บาท เหตุผล เนื่องจากพิจารณาเห็นรายการซ่อมแซมทรัพย์สินที่ตั้งไว้น่าจะเพียงพอในการใช้จ่าย อีกทั้งการตั้งงบประมาณมีจำนวนสูง หากมีการดูแลที่ดีจะซึ่งบในการซ่อมน้อย

๑.๒ หน้าที่ ๗ ค่าวัสดุโฆษณาและเผยแพร่ ตั้งจ่าย ๕๐,๐๐๐ บาท ขอปรับลด ๑๕,๐๐๐ บาท คงเหลือตั้งจ่ายจำนวน ๓๕,๐๐๐ บาท

เหตุผล เนื่องจากพิจารณาเห็นว่ารายการที่ตั้งไว้น่าจะเพียงพอในการใช้จ่าย

๑.๓ หน้าที่ ๘ ค่าจัดซื้อเครื่องฉีบน้ำแรงดันสูง ตั้งจ่าย ๒๕,๓๗๐ บาทขอปรับลด ๑๕,๐๐๐ บาท คงเหลือตั้งจ่ายจำนวน ๑๐,๓๗๐ บาท

เหตุผล เนื่องจากพิจารณาแล้วเห็นว่า การตั้งจ่ายราคาสูงเกิน ในท้องตลาดน่าจะต่ำกว่านี้

๑.๔ หน้าที่ ๔๗ ค่าไฟฟ้าของระบบประปา ตั้งจ่าย ๑๒๐,๐๐๐ บาทขอปรับลดจำนวน ๒๐,๐๐๐ บาท คงเหลือตั้งจ่ายจำนวน ๑๐๐,๐๐๐ บาท

เหตุผล เนื่องจากพิจารณาแล้วเห็นว่า การตั้งจ่ายเมื่อคู่มือผลการใช้แล้วไม่น่าจะสูงกว่านี้

นายทนง ทองภู ประธานสภาฯ ตามที่เลขานุการได้มีการชี้แจงเบื้องต้นแล้วในการปรับลดงบประมาณจะต้องได้รับความยินยอมจากนายกฯ จะขอสอบถามว่าท่านนายกฯ จะยินยอมตามที่คณะกรรมการแปรญัตติหรือไม่

นายสนั่น พลชา นายกฯ เรียนท่านประธานสภาฯ ผมขอให้คำรับรองยินยอมในการแปรญัตติปรับลดทั้ง ๔ รายการตามที่ได้ทำการแปรญัตติ

นายทนง ทองภู ประธานสภาฯ ตามที่นายกฯ ได้ให้คำรับรองในการปรับลดแล้ว ต่อไปจะเป็นการแถลงปรับเพิ่มขอเชิญตัวแทนคณะกรรมการแปรญัตติ

นายเฉลิมพร ทาพงษ์ สมาชิกสภาฯ หมู่ที่ ๘ เรียนท่านประธานสภาฯ ในส่วนของรายการปรับเพิ่ม มีดังนี้

๑.๑ หน้าที่ ๔๒ โครงการสุขาภิบาล ตั้งจ่าย ๑๕,๐๐๐ บาท ขอตั้งเพิ่ม ๑๐,๐๐๐ บาท รวมเป็นตั้งจ่าย ๒๕,๐๐๐ บาท

เหตุผล พิจารณาแล้วงบประมาณที่ตั้งจ่ายจะไม่เพียงพอเพราะเป็นงานในระดับ
ตำบล ค่าใช้จ่ายในงานจะสูงสมควรตั้งเพิ่ม

นายทนง ทองภู ประธานสภาฯ ตามที่เลขานุการได้มีการชี้แจงเบื้องต้นแล้วในการปรับเพิ่มงบประมาณจะต้อง
ได้รับความยินยอมจากนายกฯ จะขอสอบถามว่าท่านนายกฯจะยินยอมตามที่
คณะกรรมการแปรรูปคดีหรือไม่

นายสนั่น พลชา นายกฯ เรียนท่านประธานสภาฯ ผมขอให้คำรับรองยินยอมในการแปรรูปคดีปรับเพิ่ม
งบประมาณ รายการตามที่ได้ทำการแปรรูปคดี

นายทนง ทองภู ประธานสภาฯ ตามที่นายกฯได้ให้คำรับรองในการปรับเพิ่มงบประมาณแล้ว ต่อไปจะเป็นการ
แถลงปรับเพิ่มรายการต่อไปขอเชิญตัวแทนคณะกรรมการแปรรูปคดี

นายเฉลิมพร ทาพงษ์ สมาชิกสภาฯหมู่ที่ ๘ เรียนท่านประธานสภาฯในส่วนของรายการปรับเพิ่มรายการที่สอง
คณะกรรมการแปรรูปคดีได้พิจารณาเห็นว่าไม่มีการตั้งจ่ายในด้านการส่งเสริม
อาชีพราษฎรซึ่งน่าจะมีโครงการที่ส่งเสริมการใช้วัสดุเหลือใช้จากขยะมาทำการ
สอนให้เกิดมูลค่าในทางเศรษฐกิจ เพื่อสร้างให้เป็นสินค้าประจำตำบลจึงเสนอ
โครงการฝึกอชีพราษฎร ตั้งจ่าย จำนวน 30.000 บาท

นายทนง ทองภู ประธานสภาฯ ตามที่เลขานุการได้มีการชี้แจงเบื้องต้นแล้วในการปรับเพิ่มงบประมาณจะต้อง
ได้รับความยินยอมจากนายกฯ จะขอสอบถามว่าท่านนายกฯจะยินยอมตามที่
คณะกรรมการแปรรูปคดีหรือไม่

นายสนั่น พลชา นายกฯ เรียนท่านประธานสภาฯ ผมขอให้คำรับรองยินยอมในการแปรรูปคดีปรับเพิ่ม
ตั้งจ่ายงบประมาณ รายการตามที่ได้ทำการแปรรูปคดี

นายทนง ทองภู ประธานสภาฯ ตามที่นายกฯได้ให้คำรับรองในการปรับเพิ่มงบประมาณแล้ว ต่อไปจะเป็นการ
แถลงปรับเพิ่มรายการต่อไปขอเชิญตัวแทนคณะกรรมการแปรรูปคดี

นายเฉลิมพร ทาพงษ์ สมาชิกสภาฯหมู่ที่ ๘ เรียนท่านประธานสภาฯในส่วนของรายการปรับเพิ่มรายการที่สาม
คณะกรรมการแปรรูปคดีได้พิจารณาเห็นว่าไม่มีการตั้งจ่ายในด้านการส่งเสริม
หรือพัฒนาเกี่ยวกับผู้สูงอายุเพื่อสร้างขวัญและกำลังใจให้กับผู้สูงอายุ จึงเสนอ
เห็นควรตั้งจ่าย โครงการพัฒนาคุณภาพชีวิตผู้สูงอายุ ตั้งจ่าย จำนวน 20.000 บาท

นายทนง ทองภู ประธานสภาฯ ตามที่เลขานุการได้มีการชี้แจงเบื้องต้นแล้วในการปรับเพิ่มงบประมาณจะต้อง
ได้รับความยินยอมจากนายกฯ จะขอสอบถามว่าท่านนายกฯจะยินยอมตามที่
คณะกรรมการแปรรูปคดีหรือไม่

นายสนั่น พลชา นายกฯ เรียนท่านประธานสภาฯ ผมขอให้คำรับรองยินยอมในการแปรรูปคดีปรับเพิ่ม
ตั้งจ่ายงบประมาณ รายการตามที่ได้ทำการแปรรูปคดี

นายทนง ทองภู ประธานสภาฯ ตามที่ตัวแทนคณะกรรมการแปรรูปคดีได้ชี้แจงผลการแปรรูปคดีแล้ว มีสมาชิก
สภาฯท่านใดสงสัยจะสอบถามหรือไม่ ตัวแทนคณะกรรมการแปรรูปคดีจะชี้แจง

นางอำไพ โสภานเวช สมาชิกสภาฯหมู่ที่ ๖ เรียนท่านประธานสภาฯดิฉันนางอำไพ โสภานเวช สมาชิกสภาฯหมู่ที่ ๖
ขอเรียนถามว่าในการตั้งจ่ายปรับลดรายการจัดซื้อเครื่องสูบน้ำแรงดันสูงนั้น
เป็นเครื่องที่ใช้สำหรับรดน้ำหรือไม่

นายเฉลิมพร ทาพงษ์ สมาชิกสภาฯ หมู่ที่ ๘ เรียนท่านประธานสภาฯตามที่สมาชิกสภาฯสอบถามนั้นรายการ
จัดซื้อเครื่องสูบน้ำแรงดันสูงที่ตั้งจ่าย สอบถามเจ้าหน้าที่แล้วเป็นเครื่องสำหรับ
ใช้ในการล้างทำความสะอาดรถยนต์ หรือทำความสะอาดพื้นต่างๆ ไม่ใช่เครื่อง
ที่ใช้ประกอบรถน้ำแต่อย่างใด

นายทนง ทองภู ประธานสภาฯ ตามที่ตัวแทนคณะกรรมการแปรญัตติได้ชี้แจงขอสอบถามแล้ว มีท่านใดจะ
สอบถามอีกหรือไม่ หากไม่มี จะขอมติที่ประชุมให้ความเห็นชอบในวาระที่ ๒
ท่านใดเห็นชอบร่างข้อบัญญัติงบประมาณรายจ่ายประจำปี ๒๕๖๖ ซึ่งเป็นร่าง
แปรญัตติแล้ว ขอให้ยกมือ

สมาชิกสภาฯ ได้มีการยกมือเห็นชอบร่างข้อบัญญัติงบประมาณรายจ่ายประจำปี ๒๕๖๖ การแปรญัตติจำนวน ๕ คน
ไม่เห็นชอบ ไม่มี

สรุปมติที่ประชุมมีมติเป็นเอกฉันท์ เห็นชอบอนุมัติการแปรญัตติร่างข้อบัญญัติงบประมาณรายจ่ายประจำปี ๒๕๖๖
เป็นเอกฉันท์

๔.๔ เรื่องการพิจารณาร่างข้อบัญญัติงบประมาณรายจ่ายประจำปี ๒๕๖๖ วาระที่ ๓ ขันนอมติ ให้ตราเป็นข้อบัญญัติ

นายทนง ทองภู ประธานสภาฯ ตามที่สภาฯได้พิจารณาร่างข้อบัญญัติงบประมาณรายจ่ายประจำปี ๒๕๖๖ ขึ้น
แปรญัตติแล้ว ต่อไปจะเป็นการพิจารณาในวาระที่ ๓ ขันนอมติร่างข้อบัญญัติ
ในส่วนข้อกฎหมายจะขอให้เลขานุการสภาฯได้ทำการชี้แจงให้ที่ประชุมทราบ
นายสรศักดิ์ ศิริสุวรรณกุล เลขานุการสภาฯเรียนท่านประธานสภาฯคณะผู้บริหารท่านสมาชิกผู้ทรงเกียรติทุกท่าน
ตามระเบียบกระทรวงมหาดไทยว่าด้วยข้อบังคับการประชุมสภาท้องถิ่น พ.ศ.
๒๕๔๗ และแก้ไขเพิ่มเติมถึงฉบับที่ ๒ พ.ศ. ๒๕๕๔ ข้อ ๕๒ กำหนดไว้ว่า
การพิจารณาร่างข้อบัญญัติงบประมาณรายจ่ายในวาระที่ ๓ ไม่มีการอภิปรายเว้น
แต่ที่ประชุมจะมีมติให้มีการอภิปราย ในการพิจารณาในวาระนี้ให้ที่ประชุมสภาฯ
พิจารณาว่าจะให้ตราเป็นข้อบัญญัติหรือไม่

นายทนง ทองภู ประธานสภาฯ ตามที่เลขานุการสภาฯชี้แจงท่านใดจะสอบถามหรือไม่ ซึ่งคงไม่มีการอภิปรายแต่
จะลงมติว่าจะตราร่างข้อบัญญัติงบประมาณรายจ่ายหรือไม่ ขอมติที่ประชุม
มติที่ประชุม ที่ประชุมมีมติเป็นเอกฉันท์อนุมัติให้ตราข้อบัญญัติงบประมาณรายจ่ายประจำปี ๒๕๖๖
ระเบียบวาระที่ ๕ เรื่องอื่นๆ ไม่มี

นายทนง ทองภู ประธานสภาฯ ได้กล่าวขอบคุณสมาชิกสภาฯทุกท่านที่ได้ร่วมประชุมแล้วทำการปิดประชุม
เลิกประชุมเวลา ๑๔.๓๐ น.

ลงชื่อ ผู้จัดบันทึกรายงานการประชุม
(นายสรศักดิ์ ศิริสุวรรณกุล) เลขานุการสภาฯ

ลงชื่อ ผู้ตรวจรายงานการประชุม
(นายทนง ทองภู)

ประธานสภาฯ

